

男子団体

1ゾーン

	明德	田野	西部	香南	勝敗	順位
1	明德	3 - 0	3 - 0	3 - 0	3 0	1
2	田野	0 - 3	1 - 3	3 - 1	1 2	3
3	西部	0 - 3	3 - 1	1 - 3	1 2	4
4	香南	0 - 3	1 - 3	3 - 1	1 2	2

2ゾーン

	旭	越知	市安芸	勝敗	順位
1	旭	3 - 0	3 - 0	2 0	1
2	越知	0 - 3	0 - 3	0 2	3
3	市安芸	0 - 3	3 - 0	1 1	2

3ゾーン

	北陵	朝倉	池川	勝敗	順位
1	北陵	3 - 0	3 - 0	2 0	1
2	朝倉	0 - 3	3 - 2	1 1	2
3	池川	0 - 3	2 - 3	0 2	3

4ゾーン

	高知	城西	室戸	勝敗	順位
1	高知	3 - 0	3 - 0	2 0	1
2	城西	0 - 3	0 - 3	0 2	3
3	室戸	0 - 3	3 - 0	1 1	2

5ゾーン

	野市	佐川	潮江	勝敗	順位
1	野市	0 - 3	3 - 1	1 1	2
2	佐川	3 - 0	3 - 0	2 0	1
3	潮江	1 - 3	0 - 3	0 2	3

6ゾーン

	土佐	西土佐	加茂	勝敗	順位
1	土佐	3 - 1	3 - 0	2 0	1
2	西土佐	1 - 3	3 - 0	1 1	2
3	加茂	0 - 3	0 - 3	0 2	3

7ゾーン

	清水	三里	窪川	勝敗	順位
1	清水	3 - 2	1 - 3	1 1	2
2	三里	2 - 3	1 - 3	0 2	3
3	窪川	3 - 1	3 - 1	2 0	1

8ゾーン

	朝ヶ丘	介良	城北	勝敗	順位
1	朝ヶ丘	0 - 3	0 - 3	0 2	3
2	介良	3 - 0	3 - 0	2 0	1
3	城北	3 - 0	0 - 3	1 1	2

9ゾーン

	附属	鏡野	春野	勝敗	順位
1	附属	2 - 3	3 - 0	1 1	2
2	鏡野	3 - 2	3 - 1	2 0	1
3	春野	0 - 3	1 - 3	0 2	3

10ゾーン

	学芸	東中筋	愛宕	勝敗	順位
1	学芸	3 - 0	3 - 0	2 0	1
2	東中筋	0 - 3	3 - 0	1 1	2
3	愛宕	0 - 3	0 - 3	0 2	3

11ゾーン

	大月	県安芸	土佐塾	勝敗	順位
1	大月	3 - 0	3 - 0	2 0	1
2	県安芸	0 - 3	1 - 3	0 2	3
3	土佐塾	0 - 3	3 - 1	1 1	2

12ゾーン

	一宮	中川内	佐賀	勝敗	順位
1	一宮	3 - 0	3 - 0	2 0	1
2	中川内	0 - 3	1 - 3	0 2	3
3	佐賀	0 - 3	3 - 1	1 1	2

合同チームコンソレーションの部

男子

	伊野・神谷	土佐町・鷹ヶ池	葉山・三里	勝敗	順位
伊野・神谷		1 - 3	1 - 3	0 2	3
土佐町・鷹ヶ池	3 - 1		3 - 1	2 0	1
葉山・三里	3 - 1	1 - 3		1 1	2

女子

	大月・佐賀	鷹ヶ池・城北	愛宕・潮江・一宮	勝敗	順位
大月・佐賀		3 - 1	3 - 1	2 0	1
鷹ヶ池・城北	1 - 3		1 - 3	0 2	3
愛宕・潮江・一宮	1 - 3	3 - 1		1 1	2

男子団体決勝トーナメント表

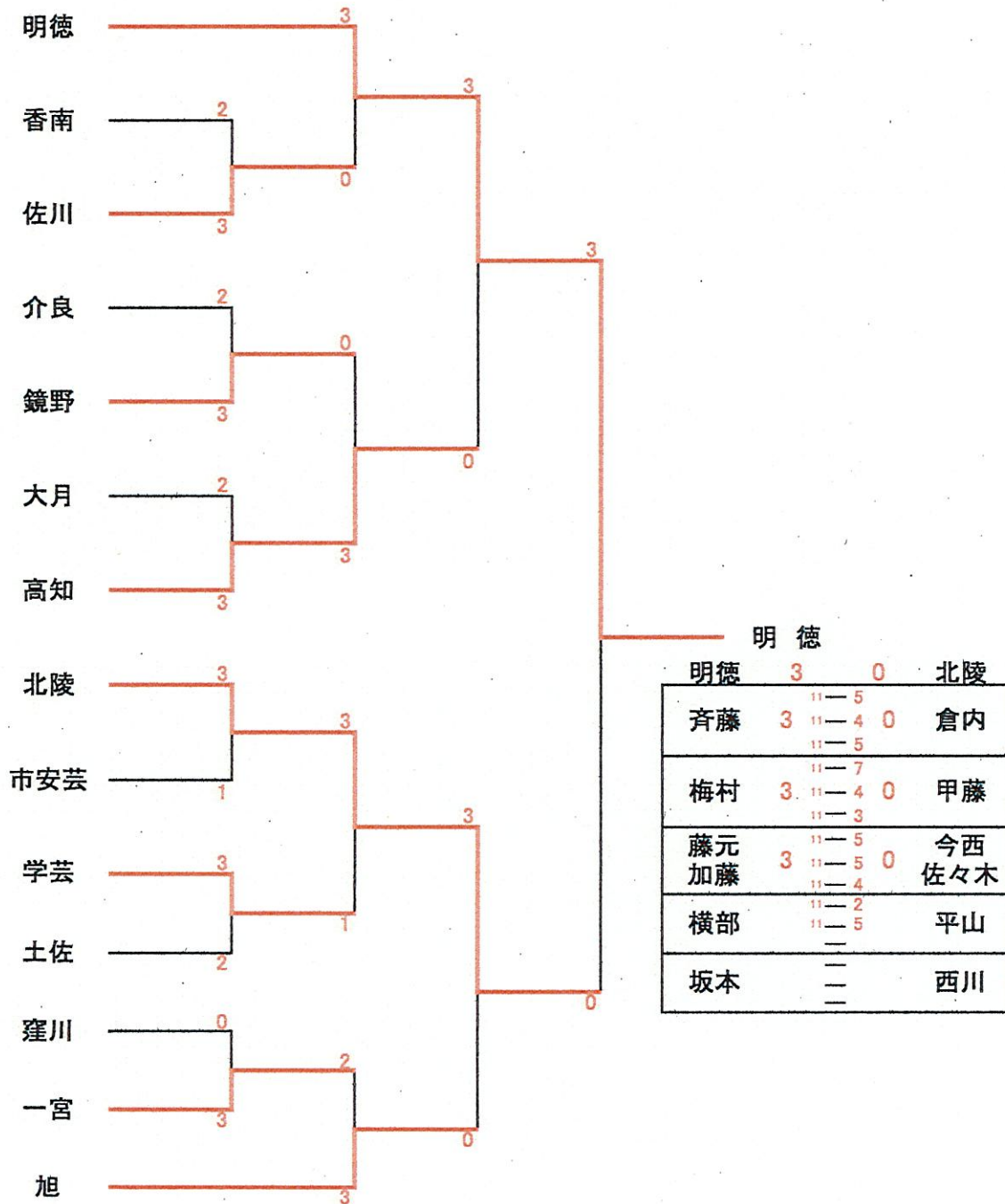

女子団体

1ゾーン

	明德	一宮	西部	室戸	勝敗	順位
1	明德	3 - 0	3 - 0	-	2 0	1
2	一宮	0 - 3	3 - 1	-	1 1	2
3	西部	0 - 3	1 - 3	-	0 0	3
4	室戸	-	-	-	0 0	-

2ゾーン

	土佐女	市中村	田野	勝敗	順位
1	土佐女	3 - 0	3 - 0	2 0	1
2	市中村	0 - 3	3 - 1	1 1	2
3	田野	0 - 3	1 - 3	0 2	3

3ゾーン

	横浜	伊野	学芸	勝敗	順位
1	横浜	3 - 0	3 - 0	2 0	1
2	伊野	0 - 3	0 - 3	0 2	3
3	学芸	0 - 3	3 - 0	1 1	2

4ゾーン

	東中筋	城西	窪川	勝敗	順位
1	東中筋	3 - 0	3 - 0	2 0	1
2	城西	0 - 3	3 - 1	1 1	2
3	窪川	0 - 3	1 - 3	0 2	3

5ゾーン

	市安芸	葉山	朝倉	勝敗	順位
1	市安芸	3 - 1	3 - 0	2 0	1
2	葉山	1 - 3	3 - 2	1 1	2
3	朝倉	0 - 3	2 - 3	0 2	3

6ゾーン

	土佐	朝ヶ丘	西土佐	勝敗	順位
1	土佐	3 - 0	3 - 1	2 0	1
2	朝ヶ丘	0 - 3	1 - 3	0 2	3
3	西土佐	1 - 3	3 - 1	1 1	2

7ゾーン

	香長	城北	春野	勝敗	順位
1	香長	3 - 0	3 - 1	2 0	1
2	城北	0 - 3	3 - 1	1 1	2
3	春野	1 - 3	1 - 3	0 2	3

8ゾーン

	県安芸	附属	清水	勝敗	順位
1	県安芸	3 - 1	2 - 3	1 1	2
2	附属	1 - 3	0 - 3	0 2	3
3	清水	3 - 2	3 - 0	2 0	1

女子団体決勝トーナメント表

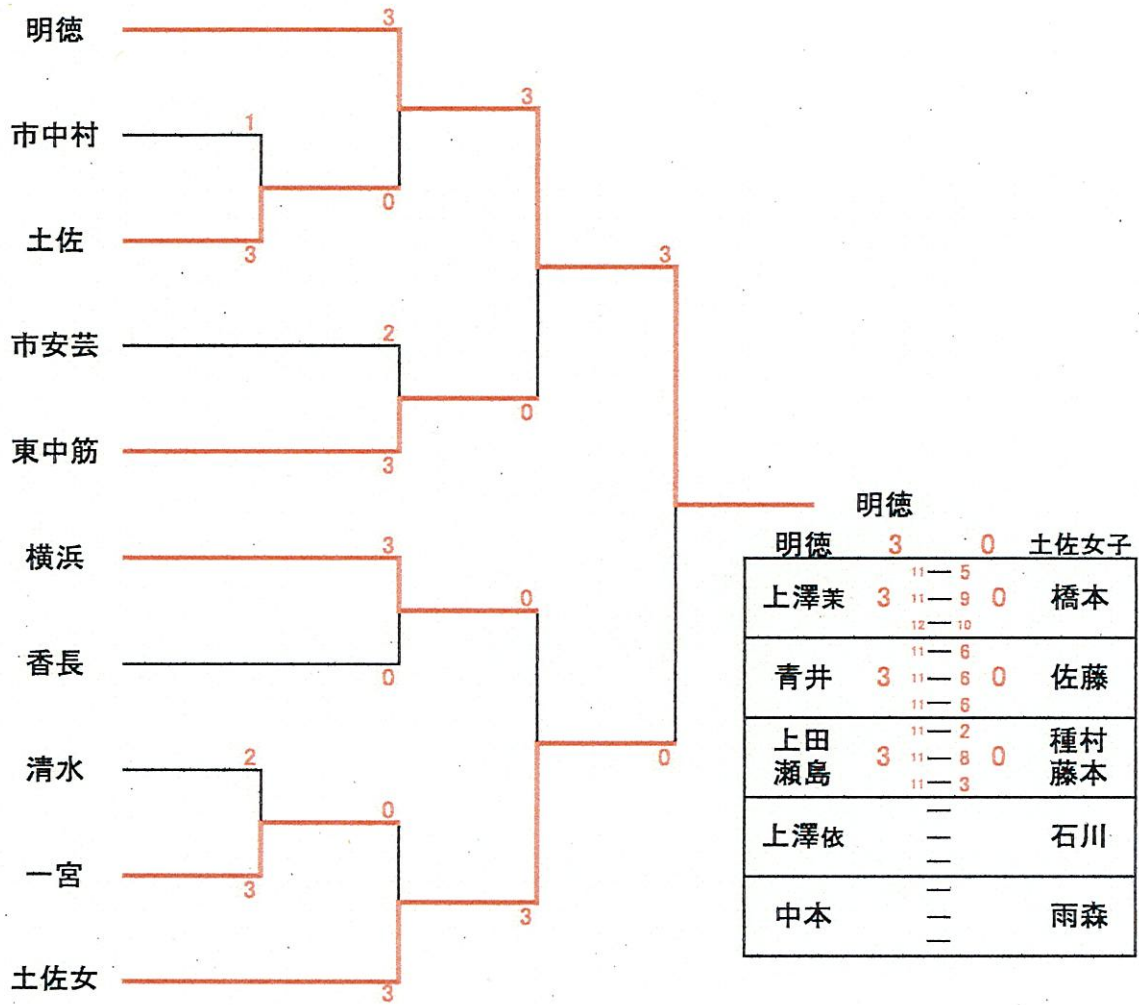

男子シングルス



女子シングルス

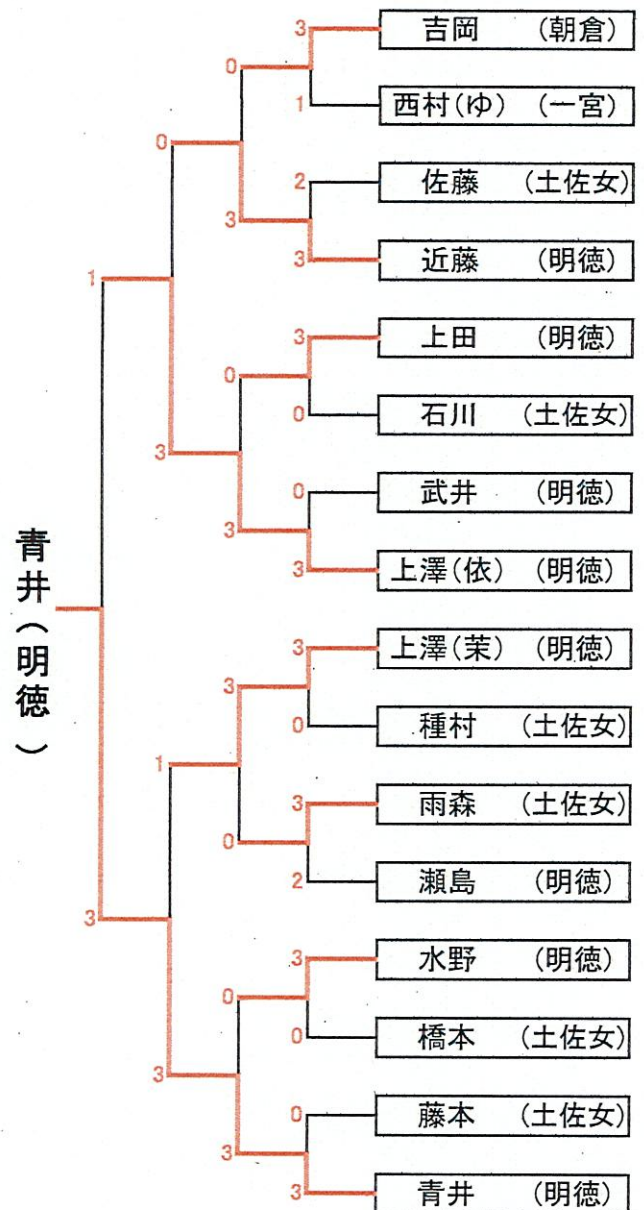

準決勝	藤元 (明徳) 3 - 2 齊藤 (明徳)
	梅村 (明徳) 3 - 1 横部 (明徳)
決勝	藤元 (明徳) 3 - 0 梅村 (明徳)

準決勝	近藤 (明徳) 0 - 3 上澤(依) (明徳)
	上澤(茉) (明徳) 1 - 3 青井 (明徳)
決勝	上澤(依) (明徳) 1 - 3 青井 (明徳)

男子シングルス(No 1)

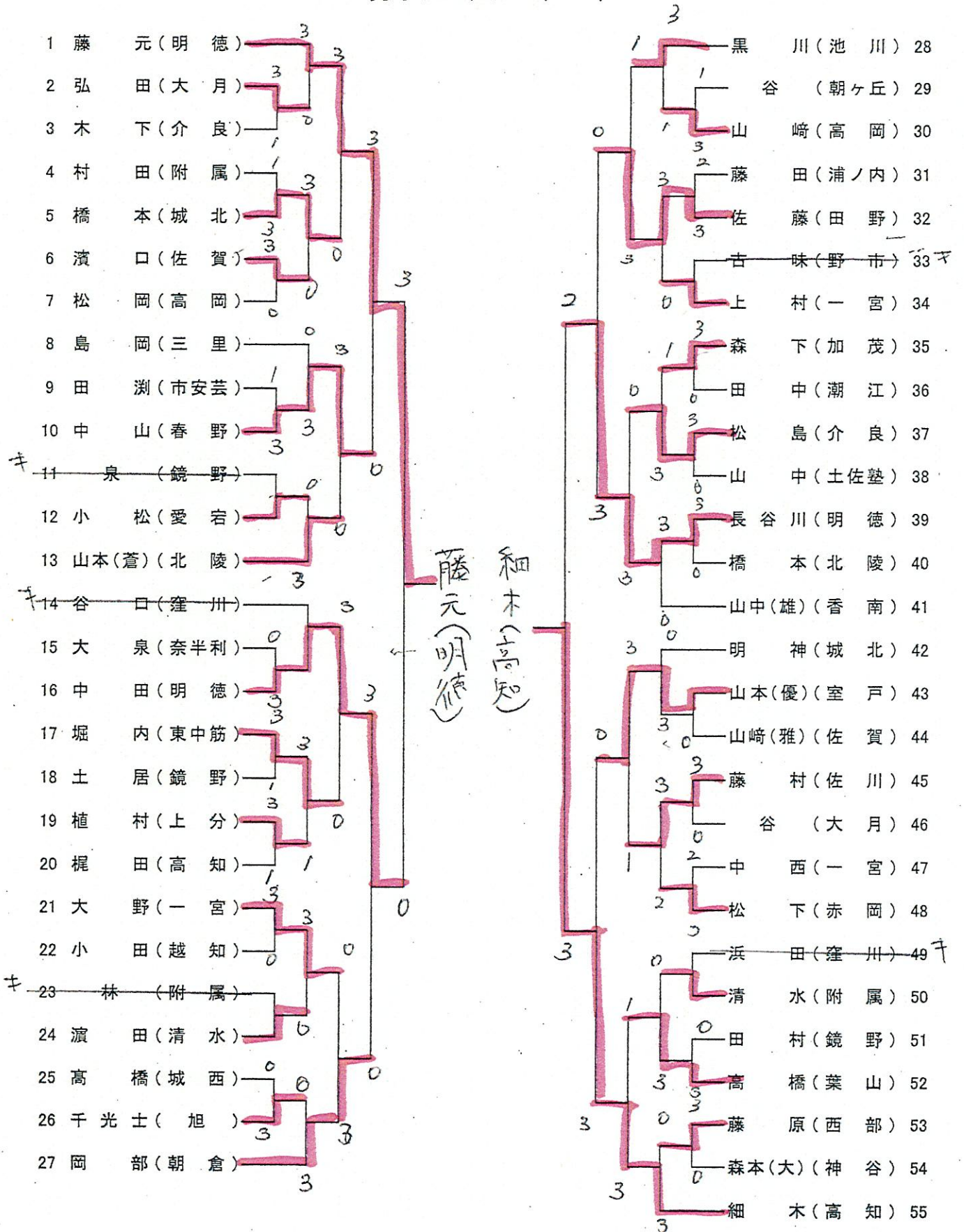

男子シングルス(No 2)

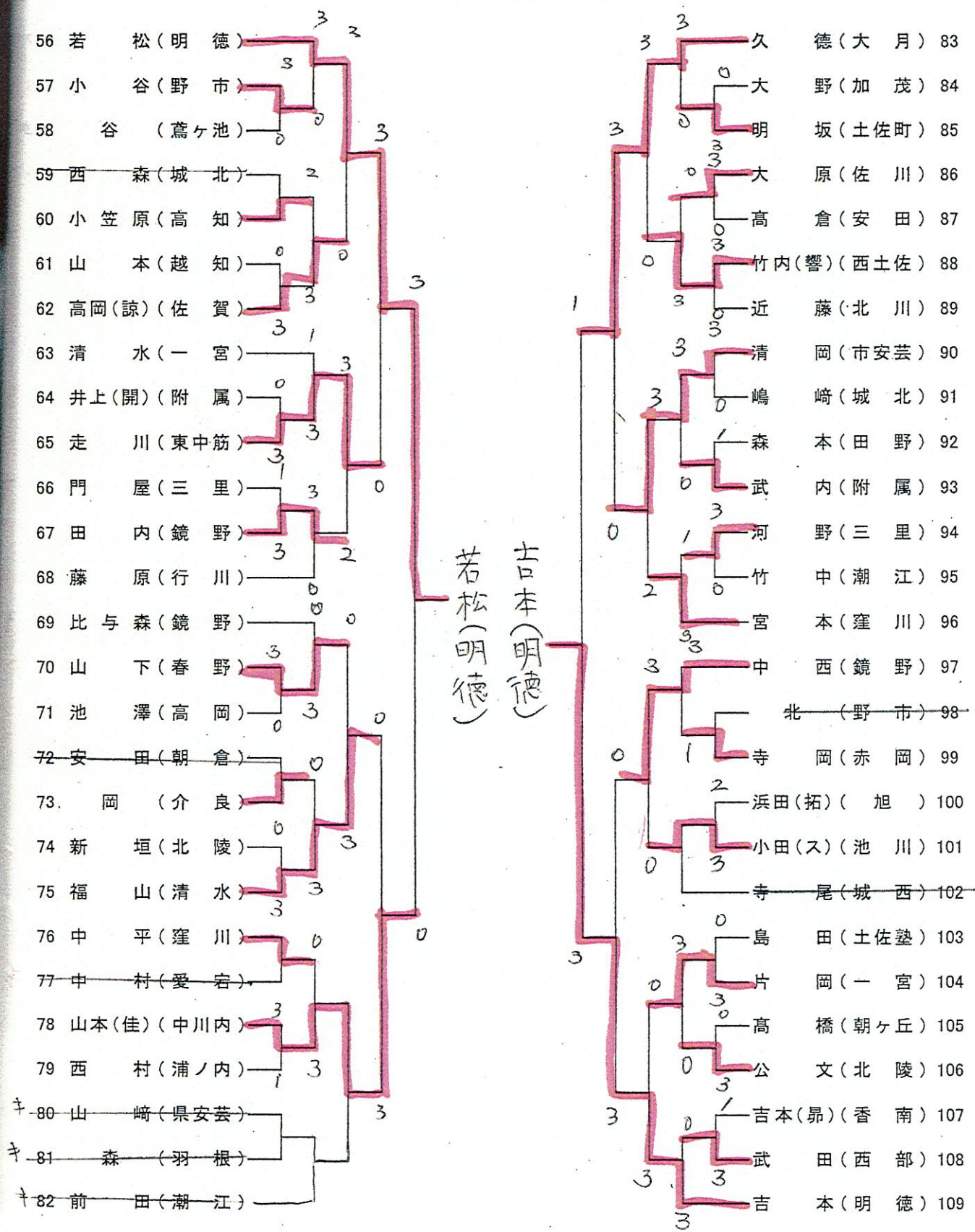

男子シングルス(No 3)

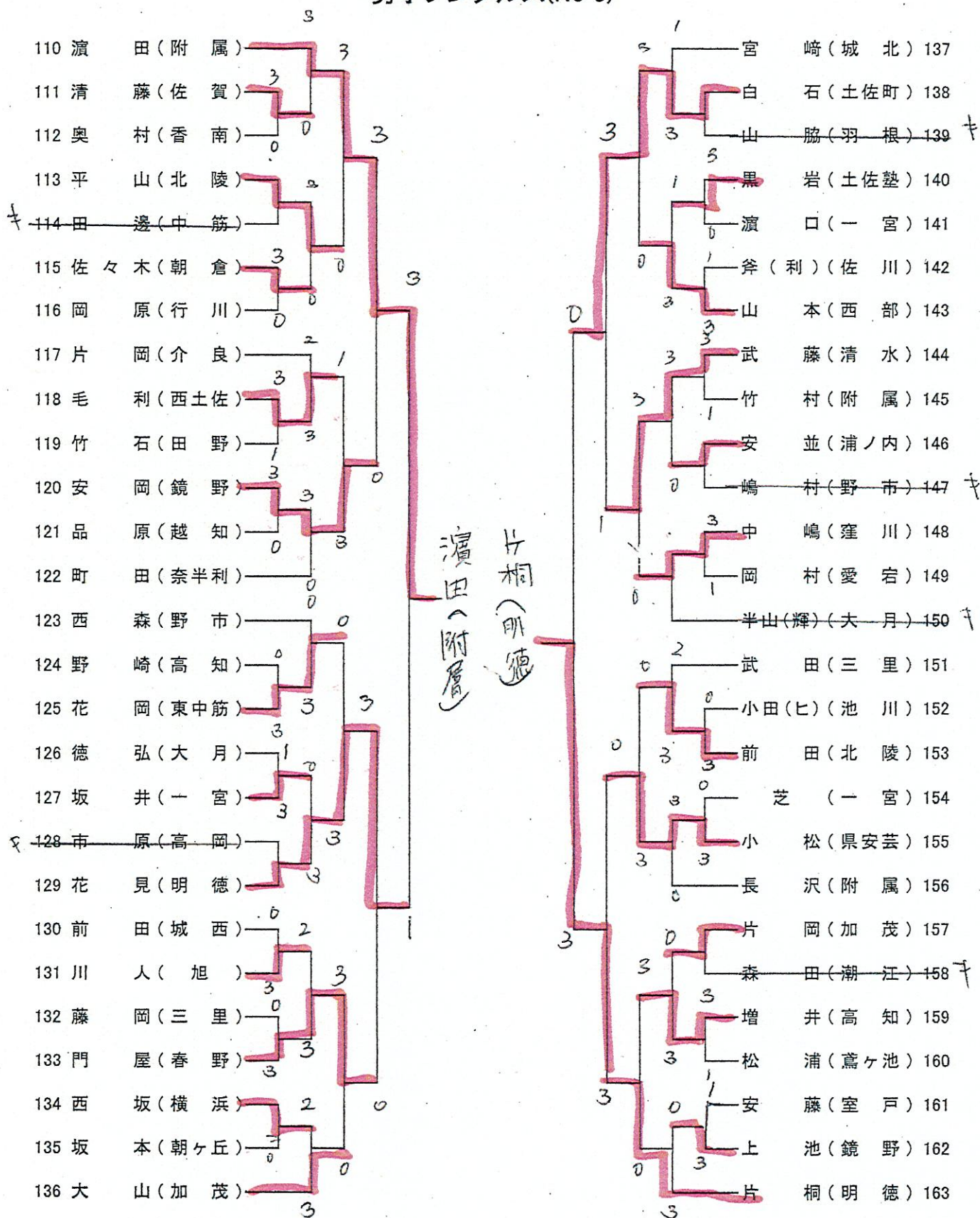

男子シングルス(No 4)

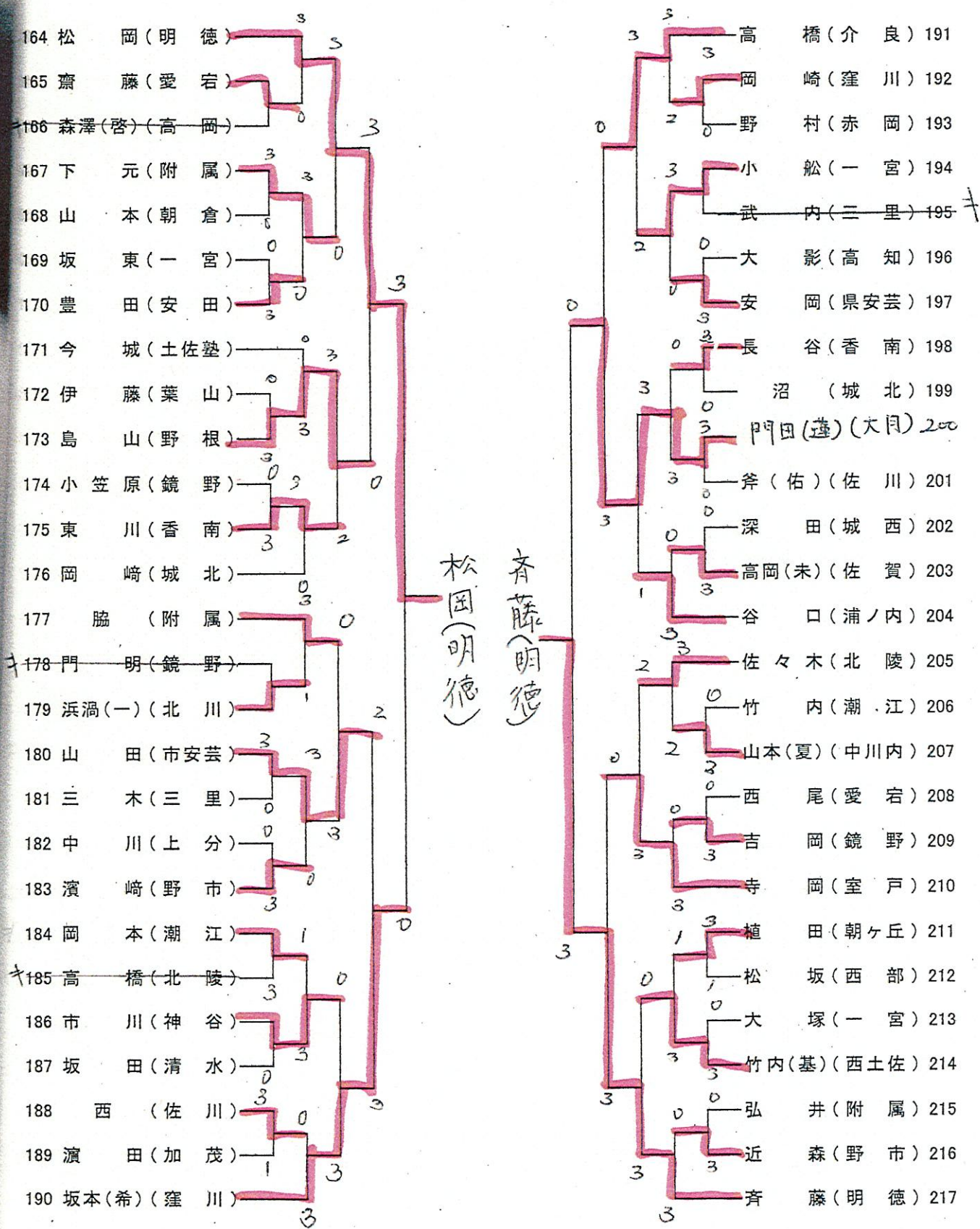

男子シングルス(No 5)

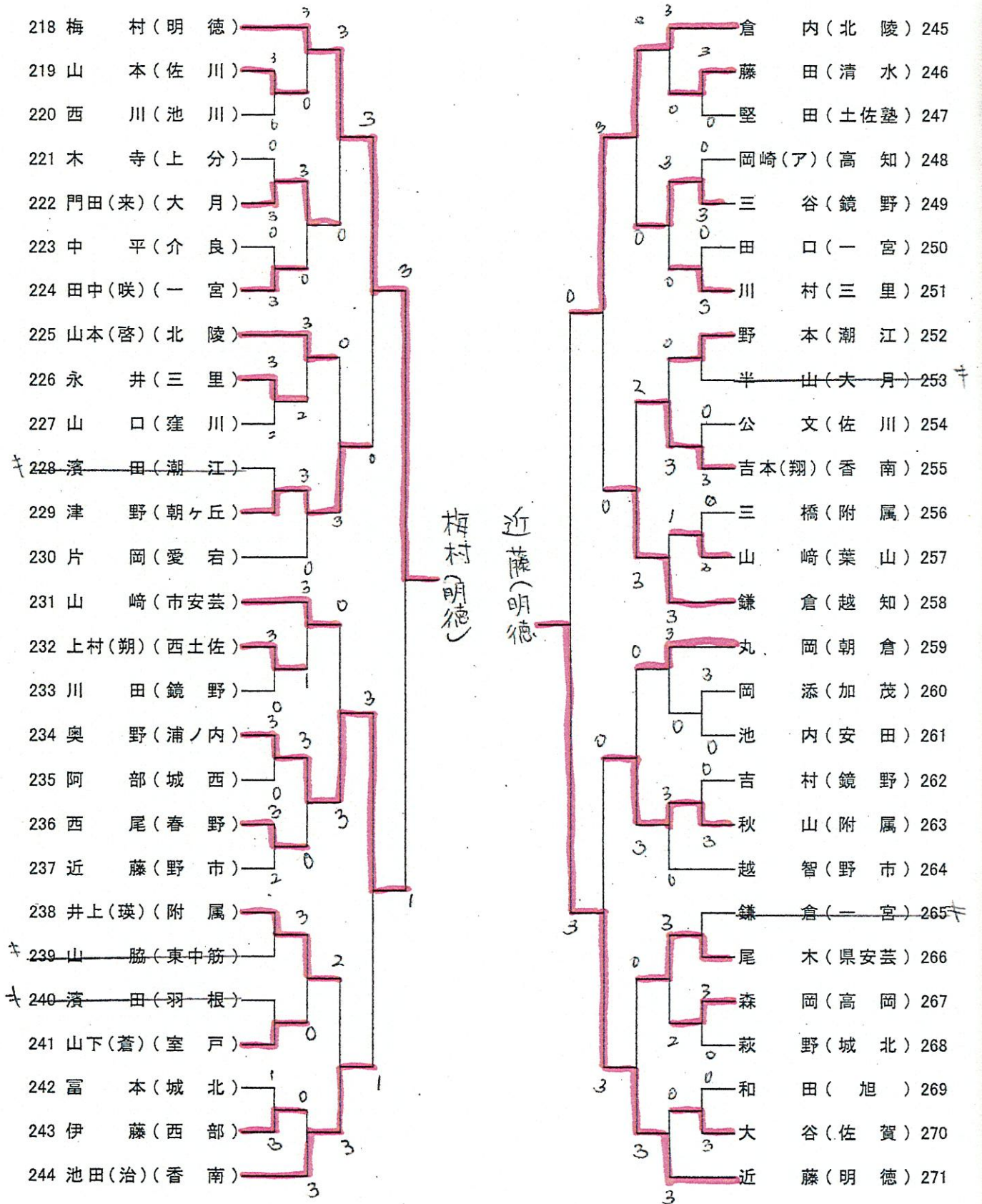

男子シングルス(No 6)

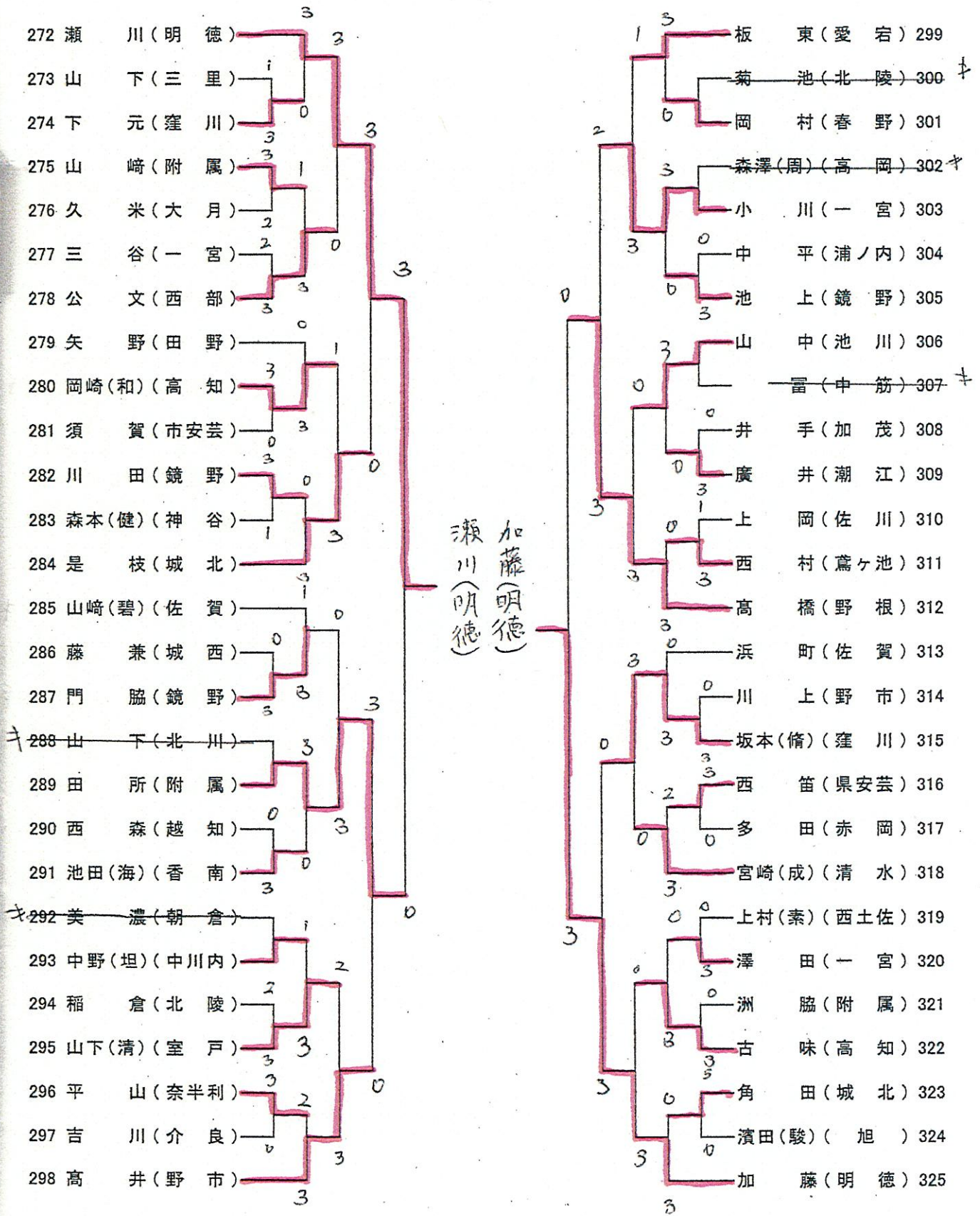

男子シングルス(No 7)

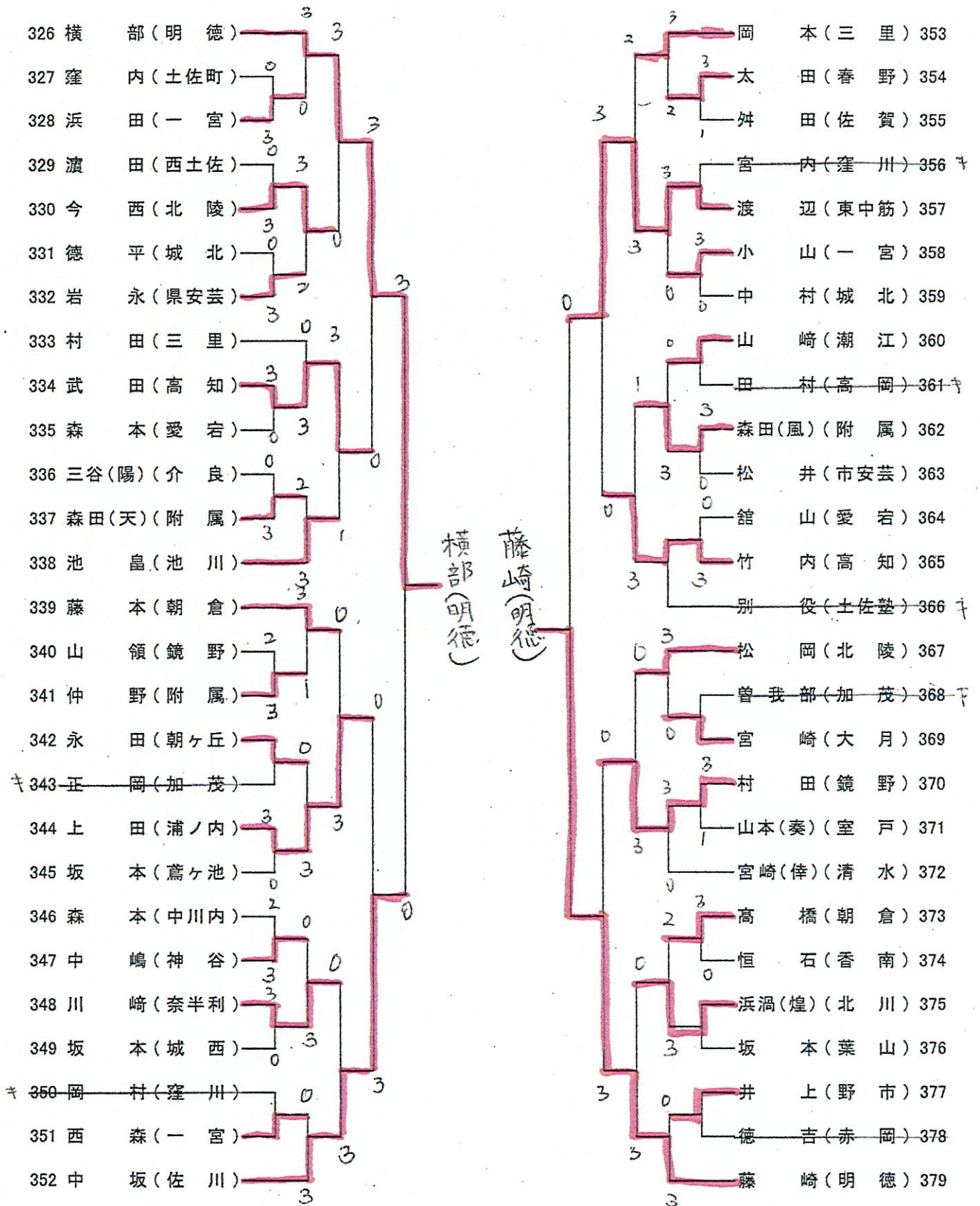

男子シングルス(No 8)

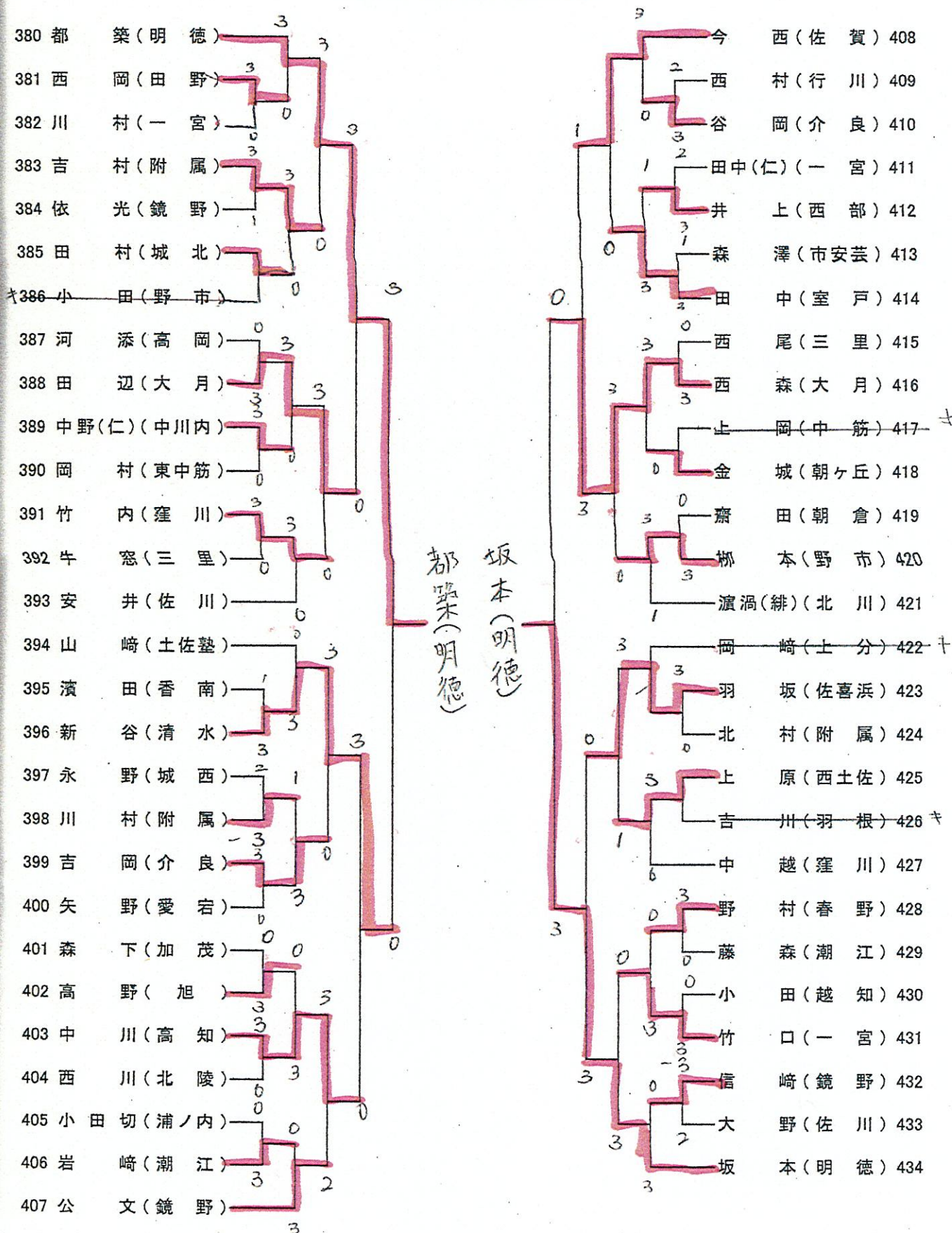

女子シングルス(No 1)

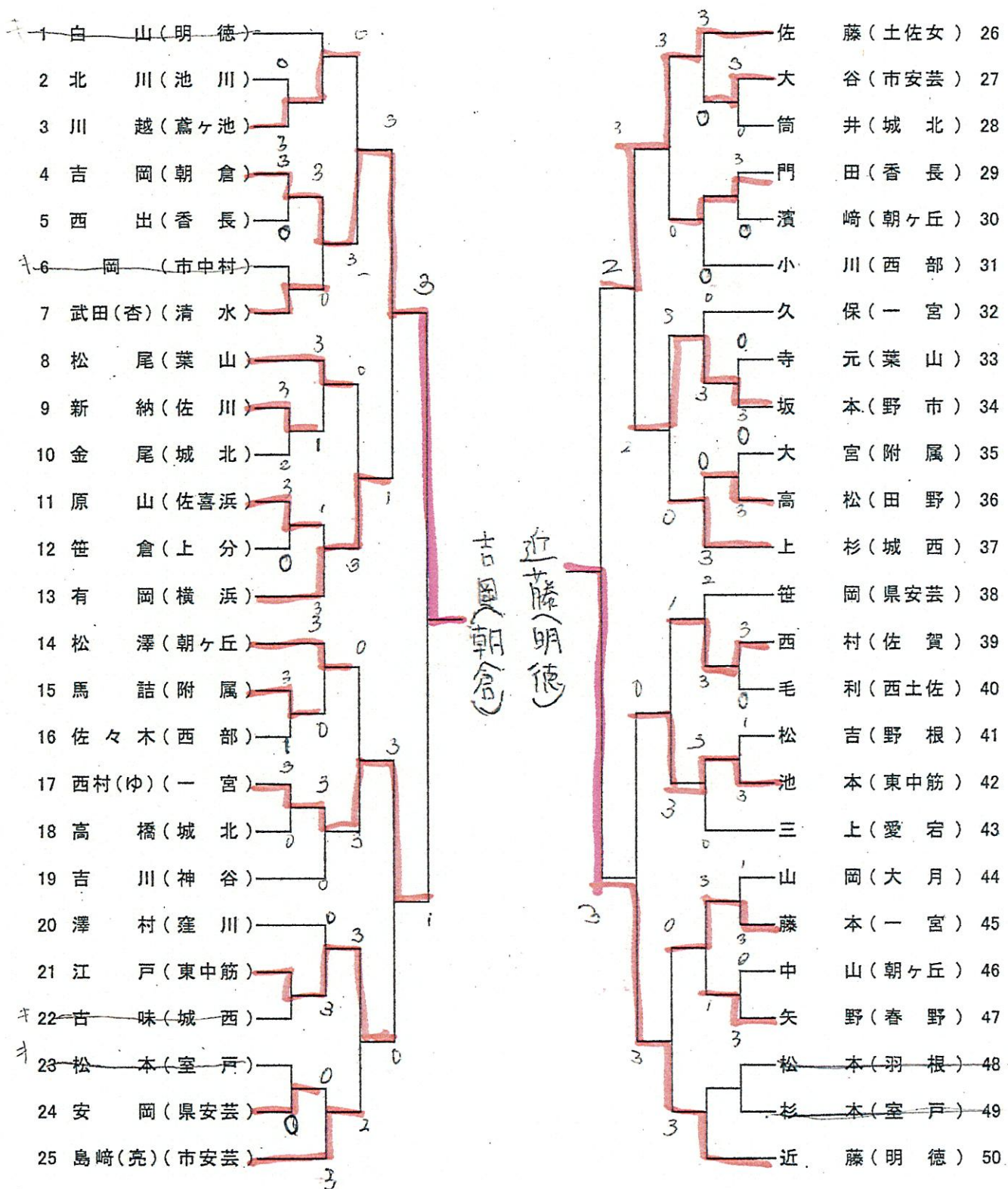

女子シングルス(No 2)

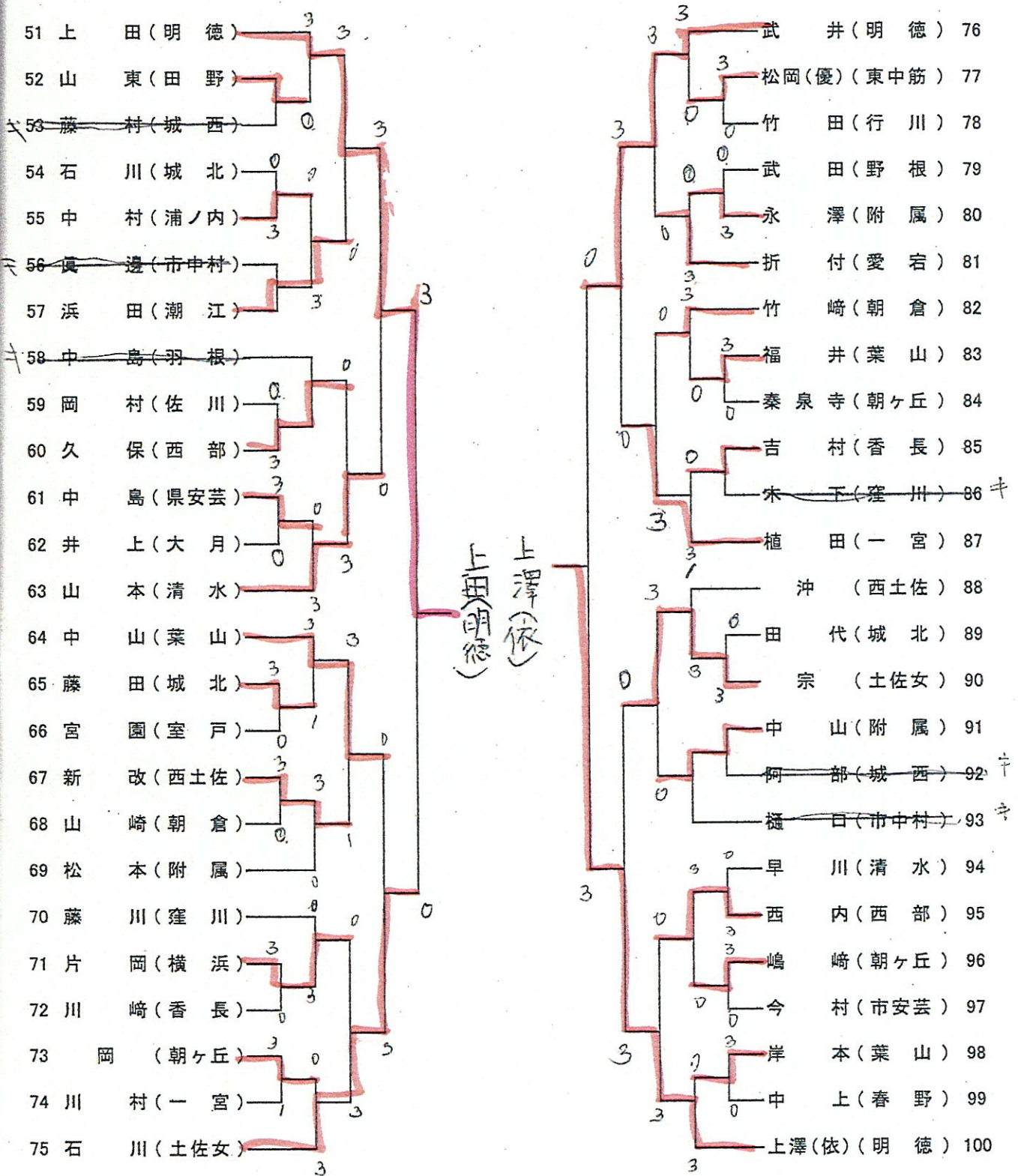

女子シングルス(No 3)

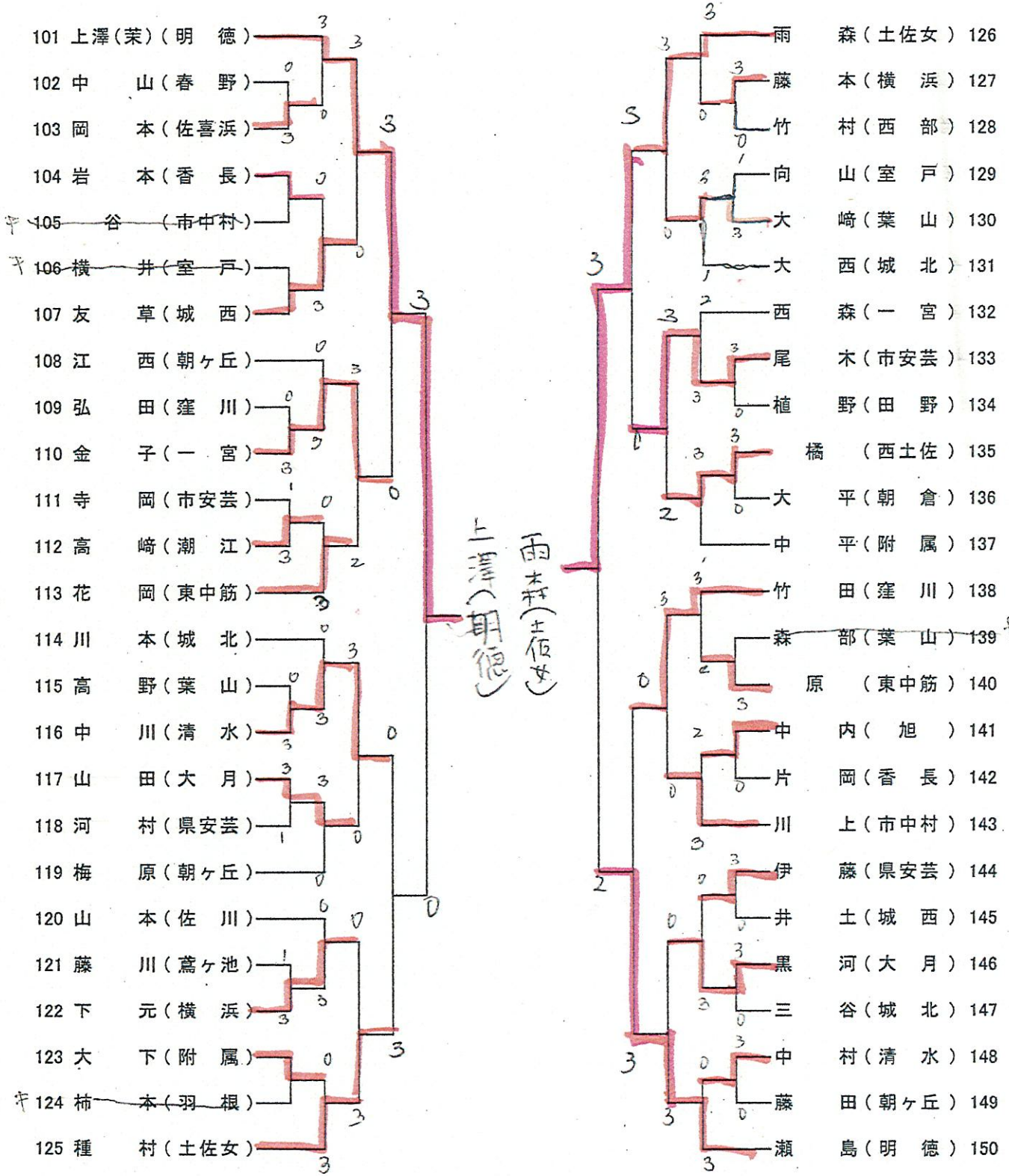

女子シングルス(No 4)

