

令和元年度
高知県高等学校夏季卓球大会
記録

令和元年7月27・28日
時間 9～17時
場所 春野体育館
主催 高知県卓球協会
高知県高体連

夏季

男子予選リーグ

A、Bゾーンからは上位2校が決勝トーナメントに出場

	A	明 徳	土 佐 塾	伊 野 商	土 佐 B	勝敗	順位
1	明 徳		3-0	3-0	3-0	3-0	1
2	土 佐 塾	0-3		2-3	1-3	0-3	4
3	伊 野 商	0-3	3-2		0-3	1-2	3
4	土 佐 B	0-3	3-1	3-0		2-1	2

	B	高 知 工 A	学 芸 C	須 崎 総 B	土 佐 A	勝敗	順位
1	高 知 工 A		3-0	3-0	2-3	2-1	2
2	学 芸 C	0-3		0-3	0-3	0-3	4
3	須 崎 総 B	0-3	3-0		0-3	1-2	3
4	土 佐 A	3-2	3-0	3-0		3-0	1

	C	小 津 A	宿 毛 工	高 知 農 B	勝敗	順位
1	小 津 A		3-2	3-0	2-0	1
2	宿 毛 工	2-3		3-0	1-1	2
3	高 知 農 B	0-3	0-3		0-2	3

	D	岡 豊	高 知 工 C	高 知	勝敗	順位
1	岡 豊		0-3	0-3	0-2	3
2	高 知 工 C	3-0		0-3	1-1	2
3	高 知	3-0	3-0		2-0	1

	E	高 知 農 A	桜 ケ 丘	小 津 B	勝敗	順位
1	高 知 農 A		3-0	3-0	2-0	1
2	桜 ケ 丘	0-3		1-3	0-2	3
3	小 津 B	0-3	3-1		1-1	2

	F	土 佐 C	安 芸	学 芸 A	勝敗	順位
1	土 佐 C		3-0	0-3	1-1	2
2	安 芸	0-3		0-3	0-2	3
3	学 芸 A	3-0	3-0		2-0	1

G		室戸	高知商	学芸B	勝敗	順位
1	室戸		2-3	2-3	0-2	3
2	高知商	3-2		3-2	2-0	1
3	学芸B	3-2	2-3		1-1	2

H		高知工D	追手前	東工	勝敗	順位
1	高知工D		3-2	3-0	2-0	1
2	追手前	2-3		3-1	1-1	2
3	東工	0-3	1-3		0-2	3

I		西	須崎総A	窪川	勝敗	順位
1	西		1-3	3-1	1-1	2
2	須崎総A	3-1		3-0	2-0	1
3	窪川	1-3	0-3		0-2	3

J		嶺北	佐川	高知工B	勝敗	順位
1	嶺北		2-3	1-3	0-2	3
2	佐川	3-2		1-3	1-1	2
3	高知工B	3-1	3-1		2-0	1

夏季

男子決勝トーナメント

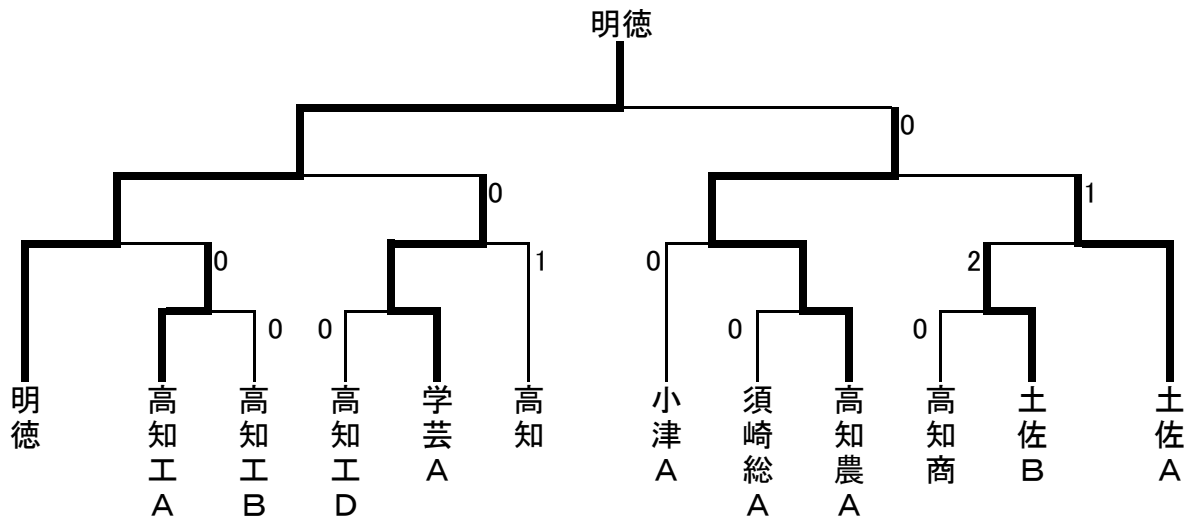

決勝の記録

	明德	3 対 0	高知農A	
1	坂崎	3	川越	1
2	松田	3	宮崎	2
D	坂崎 永目	3	明坂 宮崎	D
4	高木		甲藤	4
5	永目		明坂	5

夏季 女子予選リーグ A、Bゾーンからは上位2校が決勝トーナメントに出場

	A	明 徳	小 津	佐 川	学 芸	勝敗	順位
1	明 徳		3-0	3-0	3-0	3-0	1
2	小 津	0-3		3-0	3-1	2-1	2
3	佐 川	0-3	0-3		3-2	1-2	3
4	学 芸	0-3	1-3	2-3		0-3	4

	B	土 佐 女	岡 豊 ・ 高 知 商	西 ・ 安 芸	土 佐	勝敗	順位
1	土 佐 女		3-1	3-1	3-1	3-0	1
2	岡 豊 ・ 高 知 商	1-3		1-3	3-1	1-2	3
3	西 ・ 安 芸	1-3	3-1		3-2	2-1	2
4	土 佐	1-3	1-3	2-3		0-3	4

夏季 女子決勝トーナメント

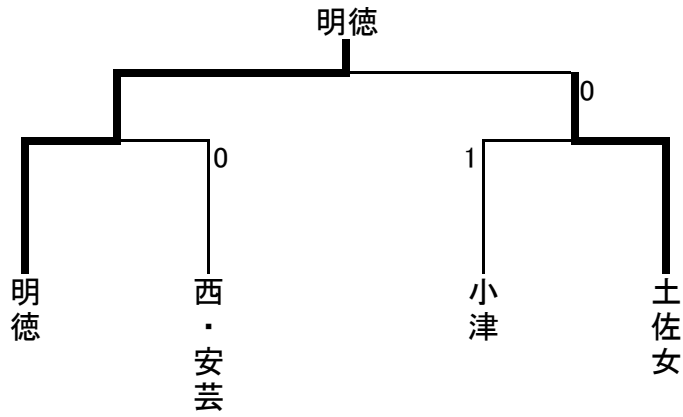

決勝の記録

	明德	3 対 0	土佐女	
1	植田	3	0	※棄権
2	藤崎	3	0	田村
D	藤崎 松浦	3	2	田村 八木
4	伊藤			小橋
5	徐			八木

男子ダブルス(No 1)

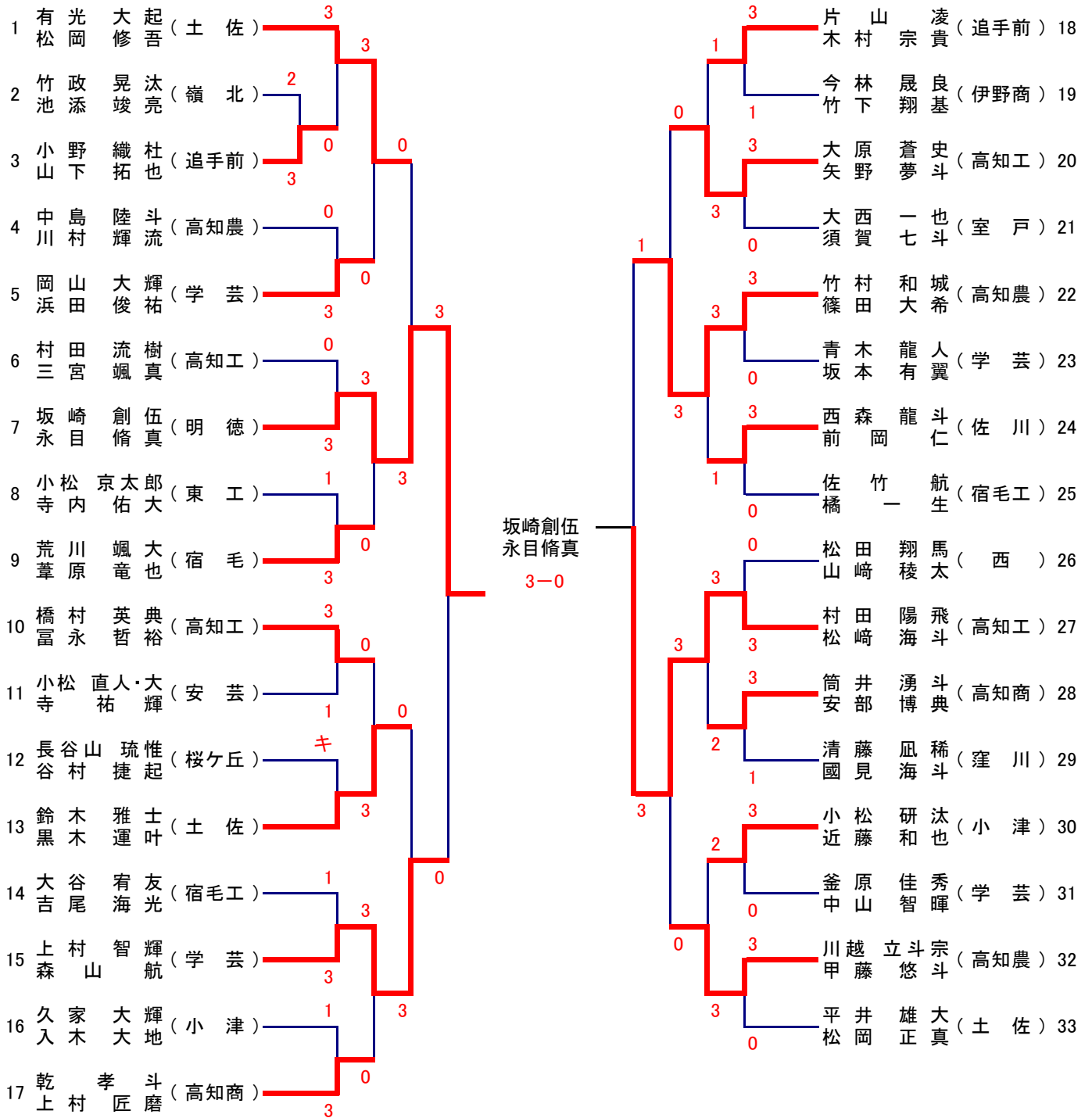

男子ダブルス(No 2)

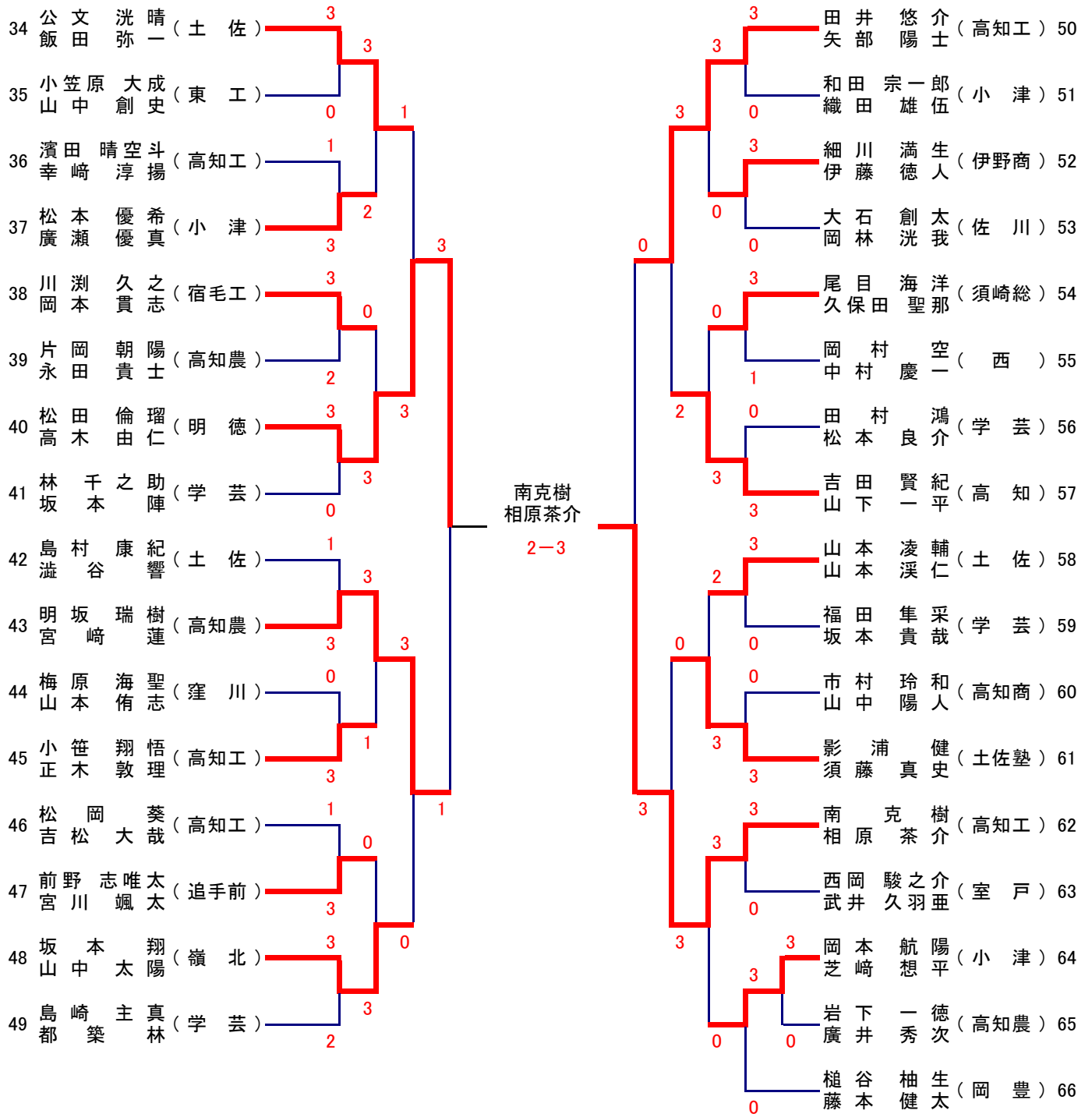

女子ダブルス

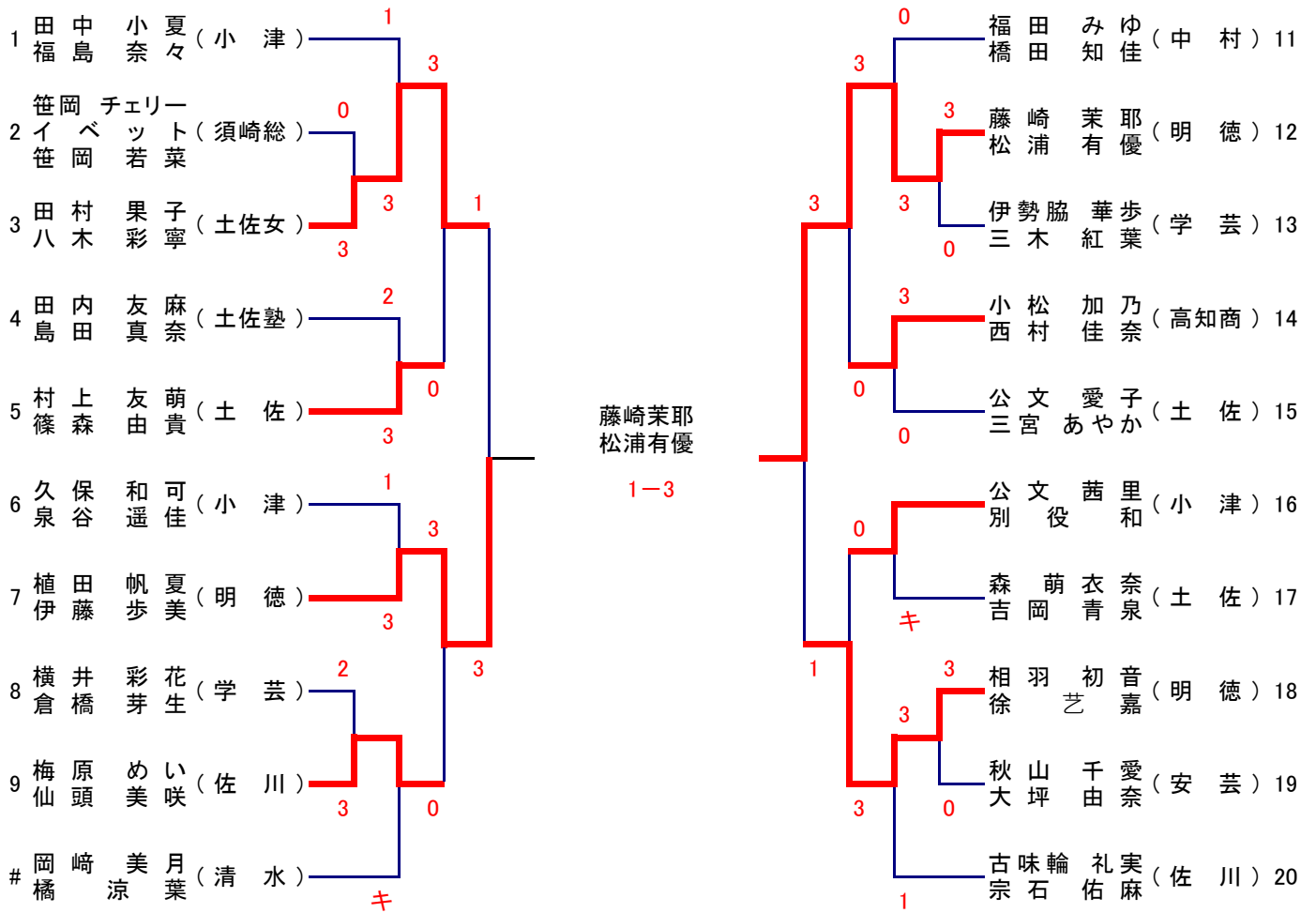

男子シングルス(No 1)

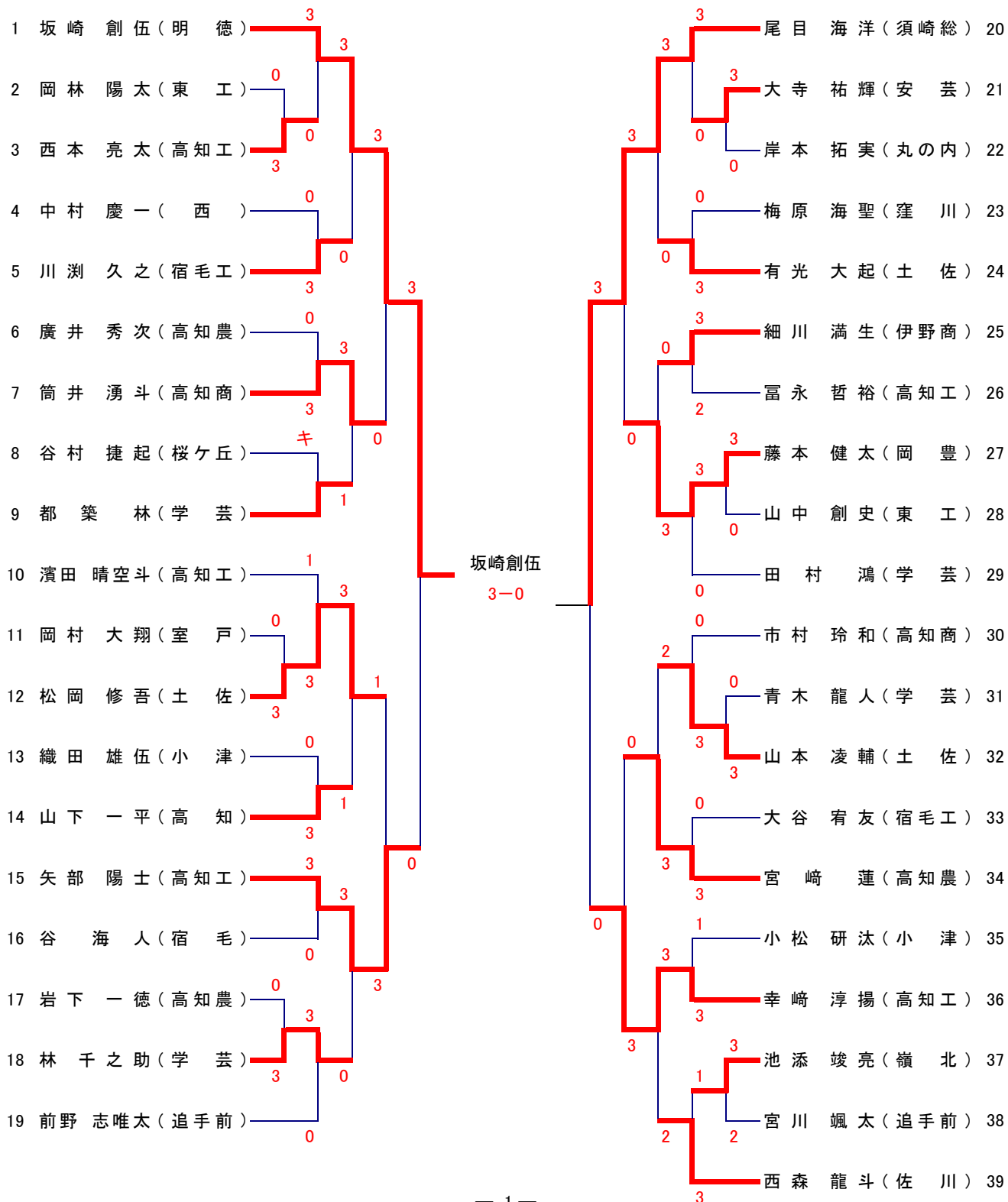

男子シングルス(No 2)

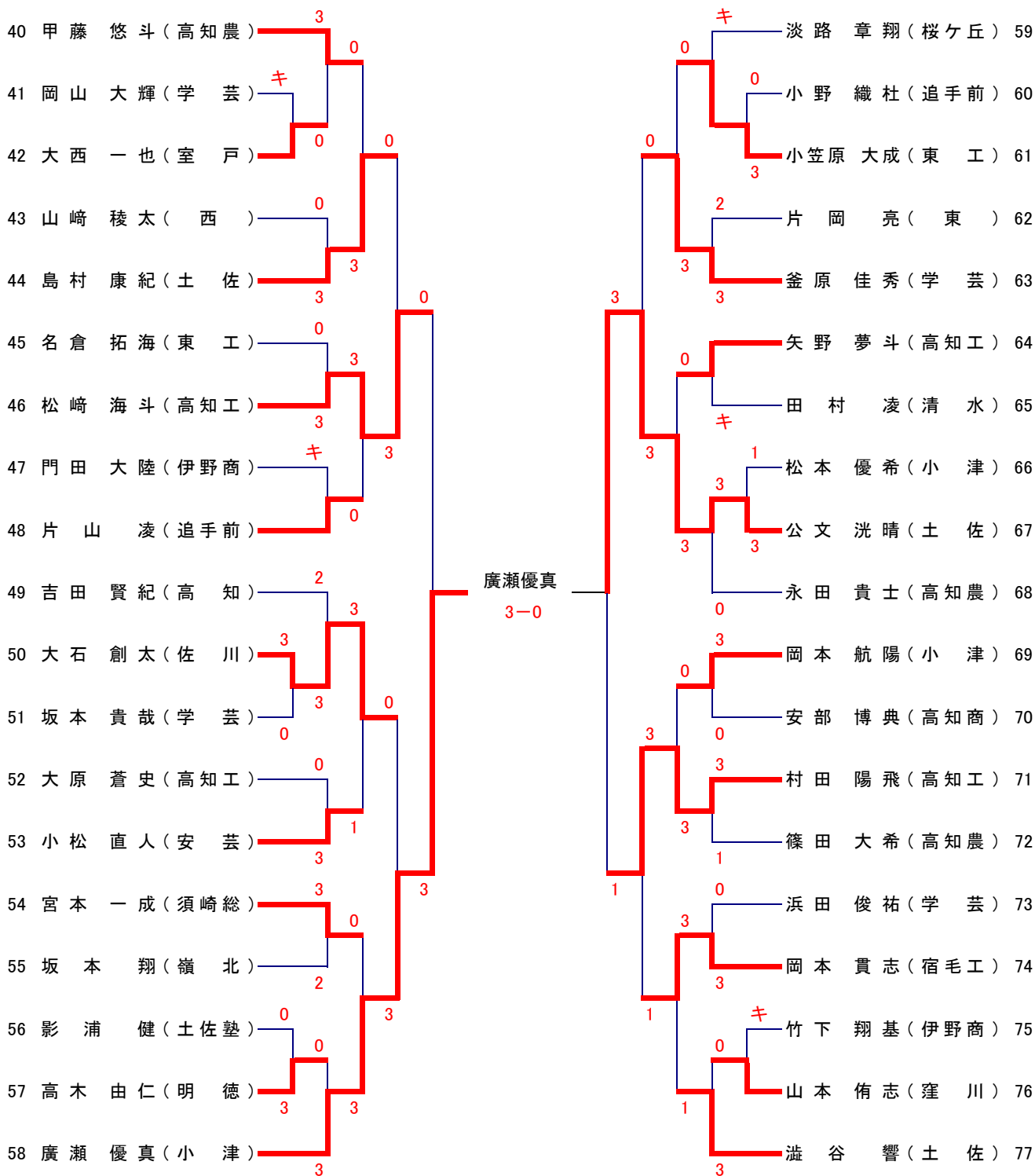

準決勝

坂崎 創伍(明德)

3-0

廣瀬 優真(小津)

男子シングルス(No 3)

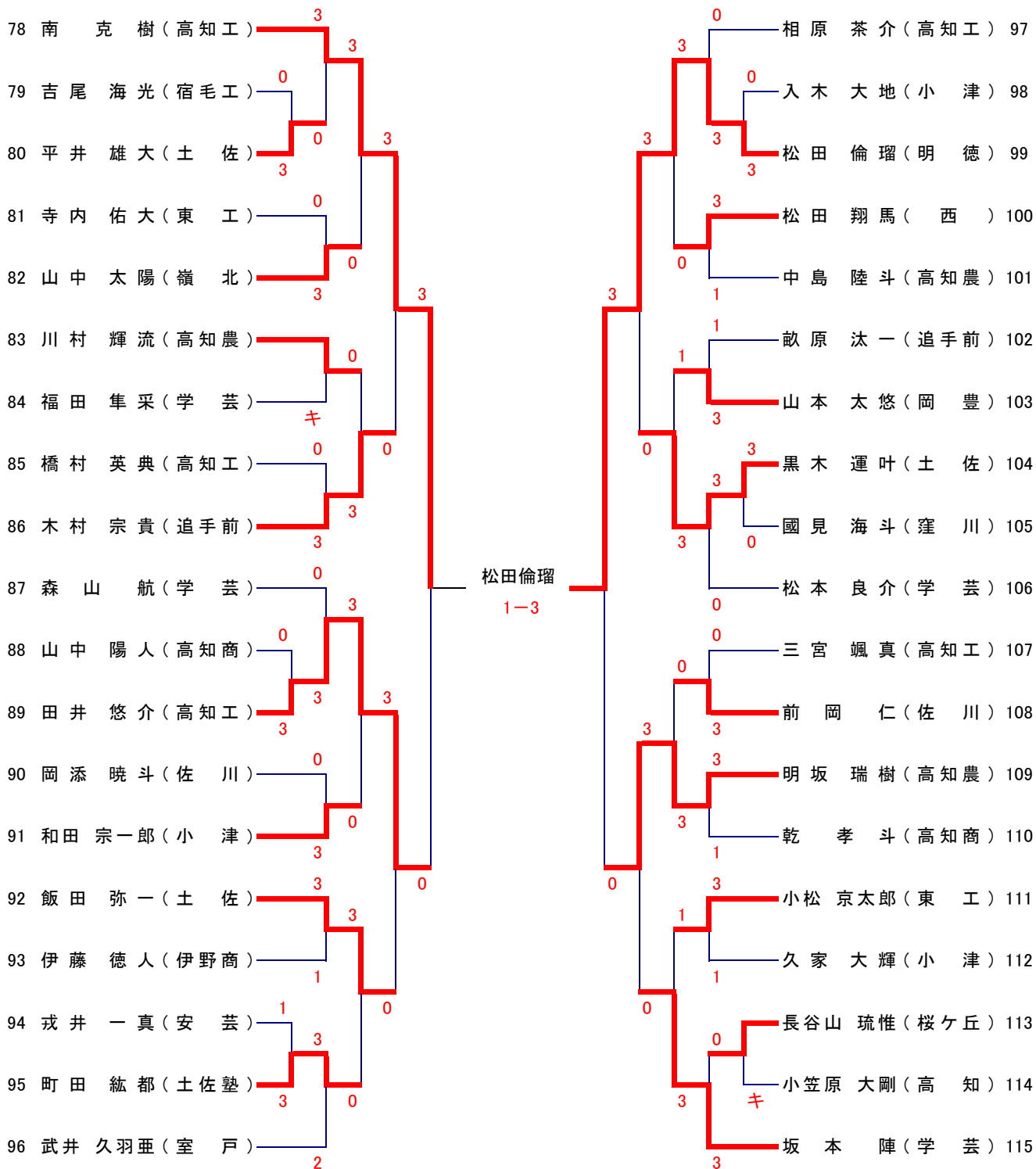

決勝

坂崎 創伍(明德)

3-1

永目 脩真(明德)

男子シングルス(No 4)

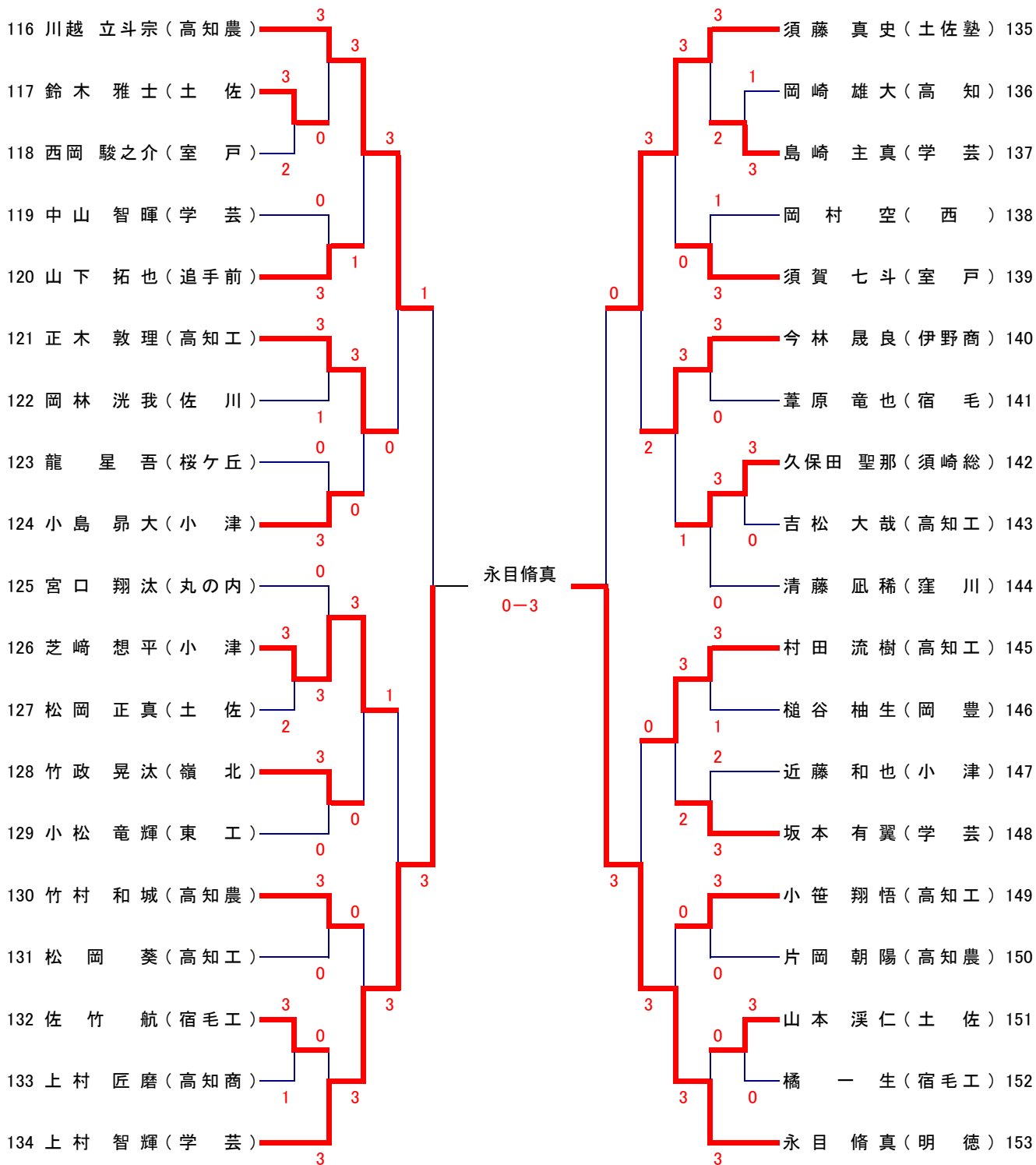

永目脩真
0-3

準決勝

松田 倫瑠(明德)

1-3

永目 脩真(明德)

女子シングルス(No 1)

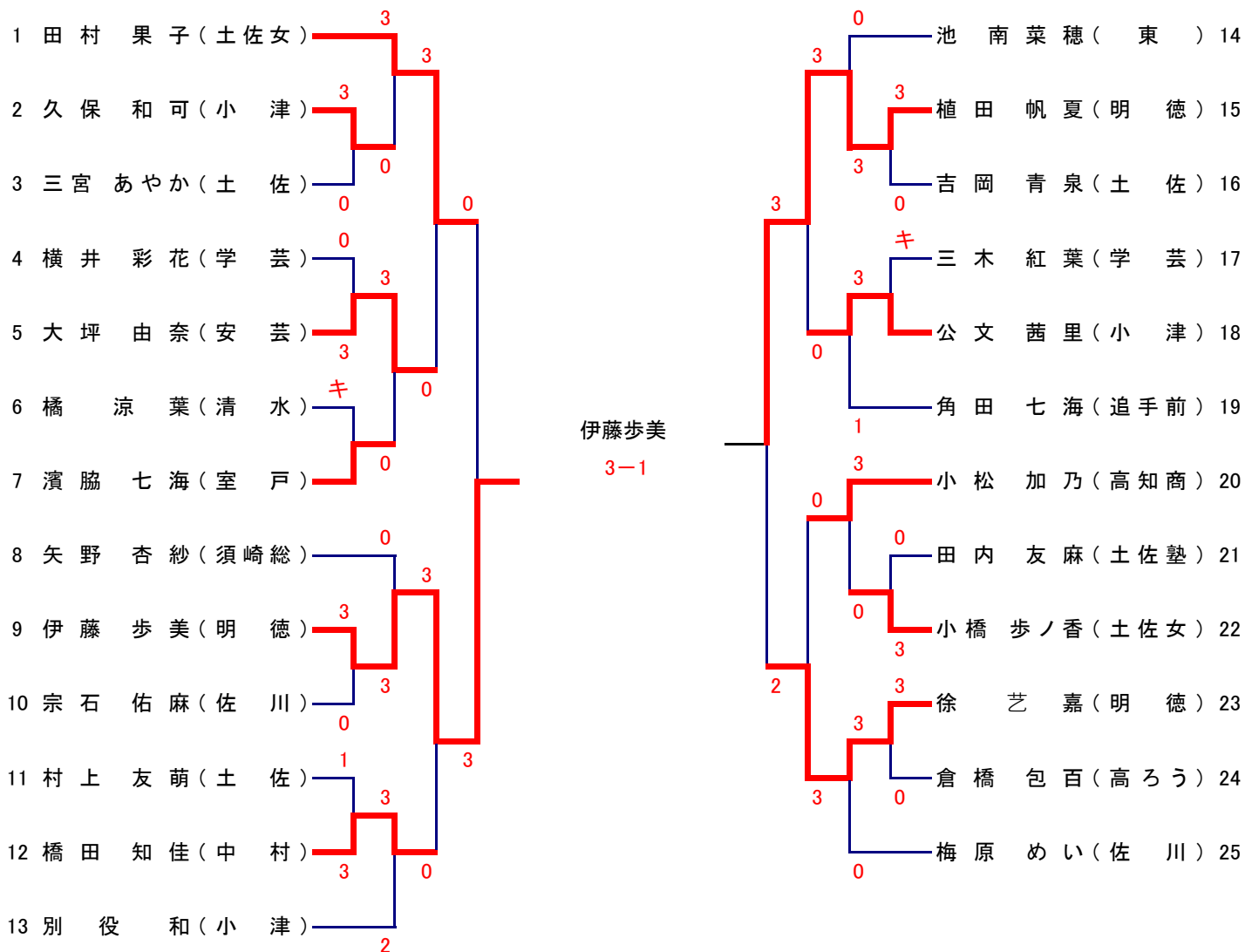

決勝

伊藤 歩美(明德) 0-3 松浦 有優(明德)

女子シングルス(No 2)

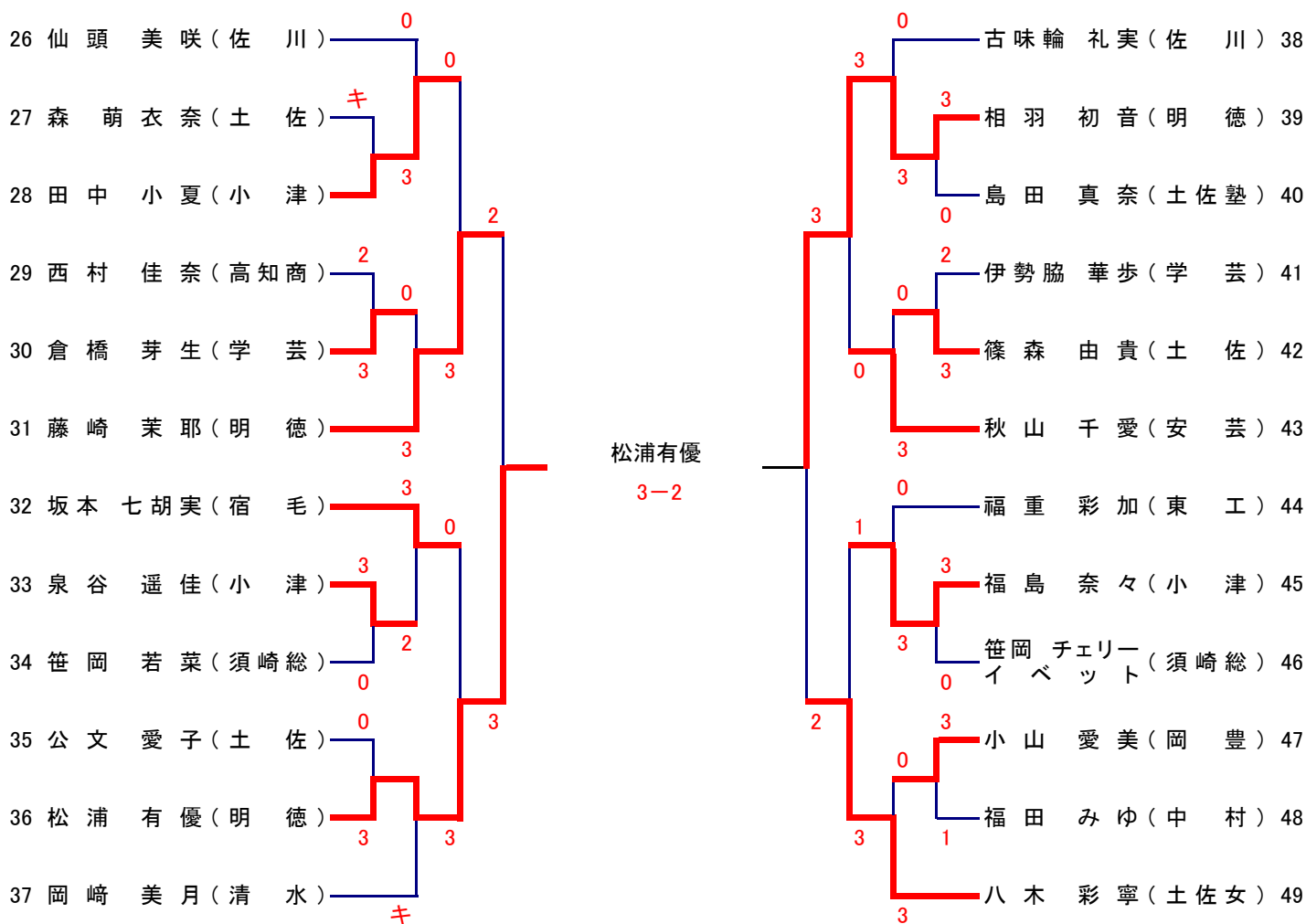

男子ダブルス

準決勝

(坂崎 永目) (明德)	3	11 - 3	0	村田 松崎 (高知工)
		11 - 4		
		11 - 3		
		—		
		—		

松田 高木 (明德)	2	11 - 4	3	南 相原 (高知工)
		4 - 11		
		11 - 9		
		4 - 11		
		9 - 11		

決勝

(坂崎 永目) (明德)	3	11 - 2	0	南 相原 (高知工)
		11 - 2		
		11 - 3		
		—		
		—		

男子シングルス

準決勝

(坂崎) (明德)	3	11 - 2	0	廣瀬 (小津)
		12 - 10		
		11 - 7		
		—		
		—		

松田 (明德)	1	8 - 11	3	(永目) (明德)
		14 - 16		
		11 - 9		
		5 - 11		
		—		

決勝

(坂崎) (明德)	3	11 - 9	1	永目 (明德)
		7 - 11		
		11 - 6		
		11 - 7		
		—		

女子ダブルス

準決勝

田村 八木 (土佐女)	1	6 - 11	3	(植田 伊藤) (明德)
		13 - 15		
		11 - 6		
		7 - 11		
		—		

(藤崎 松浦) (明德)	3	11 - 6	1	相羽 除 (明德)
		13 - 15		
		11 - 4		
		11 - 6		
		—		

決勝

植田 伊藤 (明德)	1	8 - 11	3	(藤崎 松浦) (明德)
		9 - 11		
		12 - 10		
		6 - 11		
		—		

女子シングルス

準決勝

(伊藤) (明德)	3	11 - 9	1	植田 (明德)
		11 - 8		
		8 - 11		
		15 - 13		
		—		

(松浦) (明德)	3	12 - 10	2	相羽 (明德)
		11 - 5		
		4 - 11		
		9 - 11		
		11 - 8		

決勝

伊藤 (明德)	0	5 - 11	3	(松浦) (明德)
		9 - 11		
		9 - 11		
		—		
		—		