

2019年度・高知市長杯・中期ラージボール卓球大会 (シニアの部)

参加数 113団体 (男子42、女子71)、男女ダブルス参加者 174組 (男66組、女108組) 計404名

1. 主 管 高知県卓球協会・ラージボール部会
2. 日 時 2019年11月30日(土) 受付8:15 ~ 開会式:9時 試合開始:9:30
3. 会 場 春野総合運動場体育館(大、小) TEL 088-841-3105
4. 競技種目 ラージボール卓球 男女団体戦・男・女ダブルス戦
5. 競技方法 団体戦は3~5名の選手が出場できる1S2D方式の予選リーグ戦(1番D、2番S、3番D)を行う。
1番のDに出た者は2番のSに出場できない、3番のDは1番のペアと異なる選手同士で組むこと。
その後、同方式の決勝トーナメント戦を行う
**※団体戦は予選リーグからすべてを2点先取で行います。
間違いのないようご注意ください。**
6. 参加資格 2019年度日本卓球協会に登録している社会人。
男子団体戦・男子ダブルス戦、に女子選手の出場を認める。
7. 競技規則 (1) 日本卓球協会制定ルールラージボール競技大会ルールを適用する。
(正しいサービス、ジュース(10オール)になったら2本差がつくまで)
(2) 参加者は必ず日本卓球協会のゼッケンをつけて下さい。
8. 表 彰 団体戦、ダブルス戦とも各部1位~2位グループの1, 2位に表彰状、賞品を出す。
9. 3者同率時リーグ戦でゲーム勝率(勝ゲーム数/負ゲーム数)まで等しい場合、①団体戦はトスで決定、
②個人戦は得点ポイントも計算。
10. 戦績記録 各リーグ戦とトーナメント戦のトップの選手は、進行のお世話と、戦績記録をお願いします。

開 会 式

(会場:高松、山内(繁) 記録進行:武市、佐々木、中平、山内(祐)、弘光、古田
受付:佐々木、武内、中平、山内(祐) 会計:弘光、武内、和田)

- 1) 開会挨拶: 山内繁光 (ラージボール部会長)
- 2) 来賓挨拶: 高知市教育委員会 参事 永野哲也 様
- 3) 団体戦優勝杯返還 (今年度前期大会優勝チーム)
男子[シニアの部]TEAM25 [ミドルシニアの部]黒潮クラブC ([一般の部]藍友会A)
女子[シニアの部]ピンポン館A [ミドルシニアの部]黒潮クラブA ([一般の部]エース)
- 4) 特別奨励賞の授与(満年齢80歳以上で5回出場者)
柳瀬昭男(あいあいクラブ)、和田次郎(小高坂クラブ)、水田芙美(ヤマモモ)、斧三和子(佐川さくら)
- 5) 進行上の連絡
- 6) その他の連絡

閉 会 式

- 1) 賞状授与・・・準備出来次第随時
- 2) 閉会

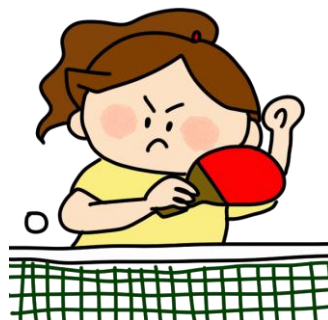

試合順序	(3組)	2-3	1-3	1-2			
	(4組)	1-4	2-3	1-3	2-4	1-2	3-4
	(5組)	2-5	3-4	1-5	2-3	1-4	3-5
		1-3	2-4	1-2	4-5		

コートNO 主競技場:1~40コート、補助競技場:41~48コート

高知市長杯中期決勝トーナメント表

男子団体ローシニア 1部 (A)
1～2位G

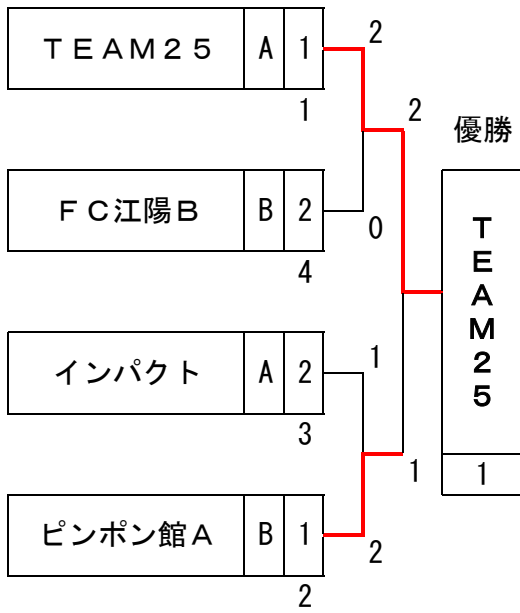

男子団体ローシニア 1部 (A)
3位以下G

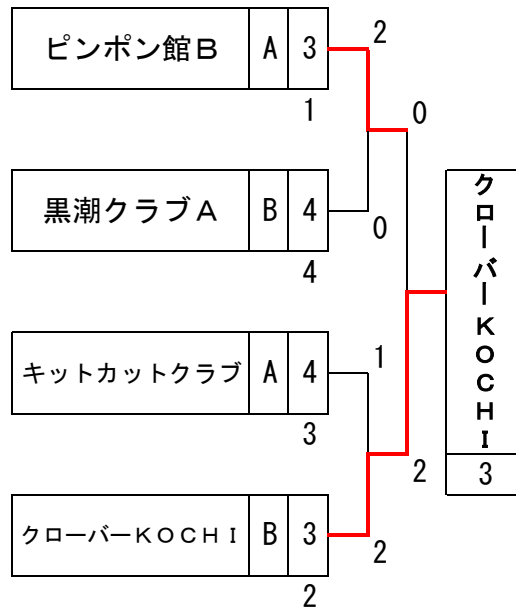

男子団体ローシニア 2部 (B)
1～2位G

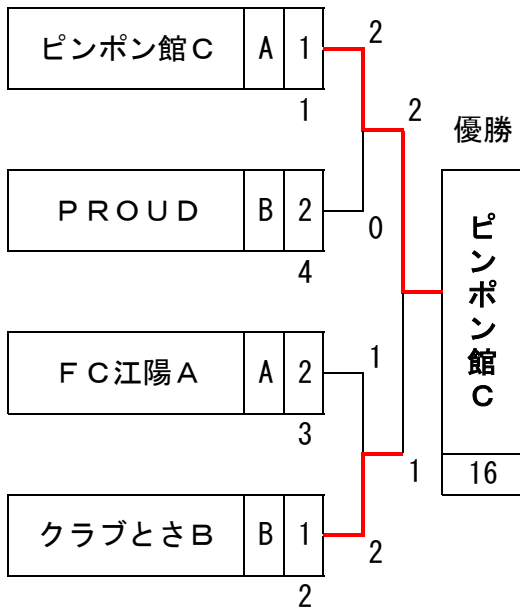

男子団体ローシニア 2部 (B)
3位以下G

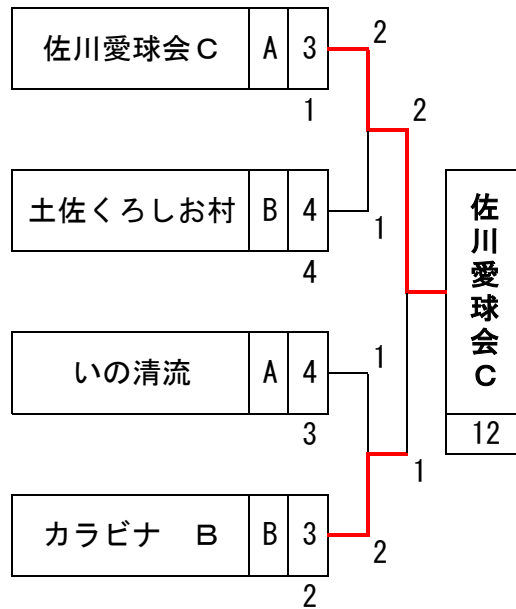

高知市長杯中期決勝トーナメント表

男子団体ローシニア3部 (C)
1～2位G

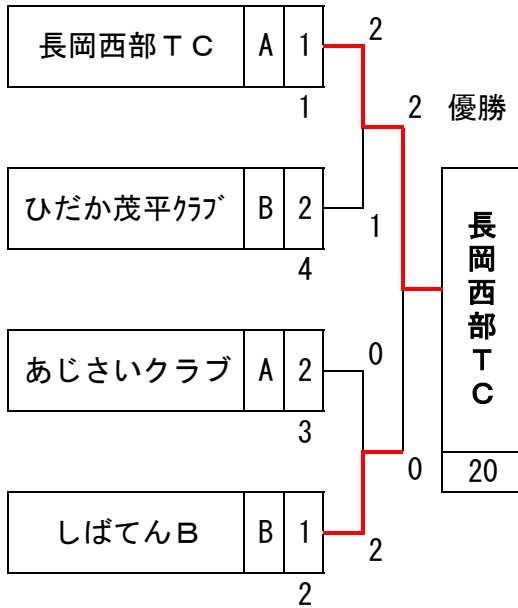

男子団体ローシニア3部 (C)
3位以下G

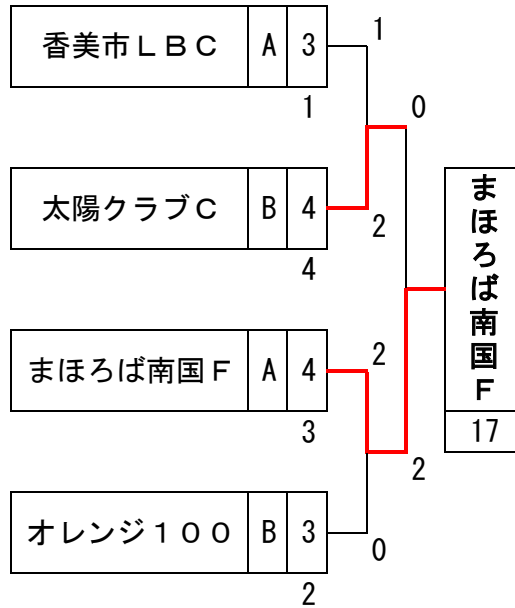

男子団体ミドルシニア1部 (D)
1～2位G

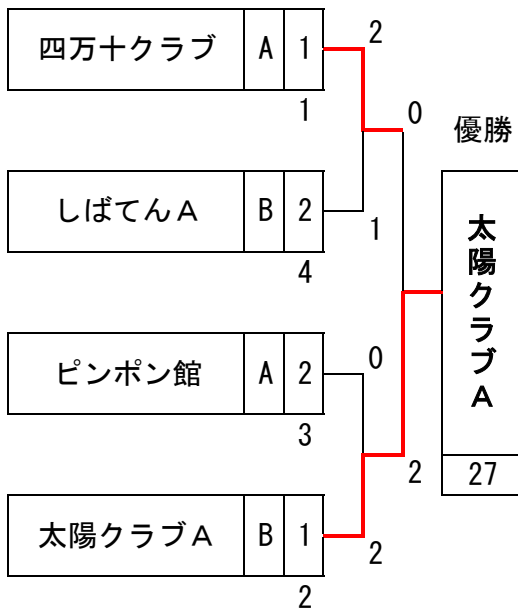

男子団体ミドルシニア1部 (D)
3位以下G

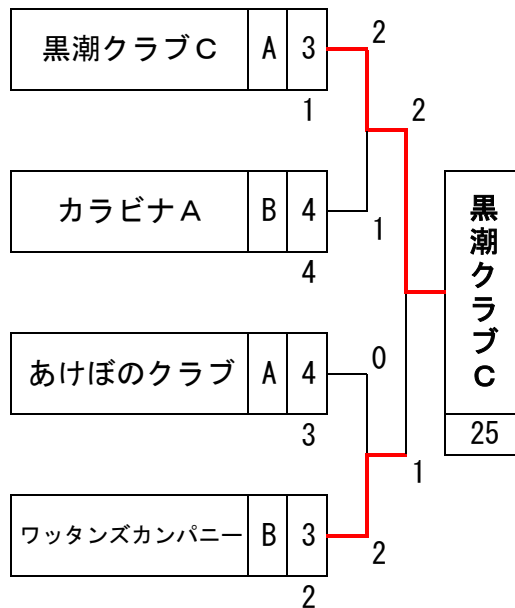

高知市長杯中期決勝トーナメント表

男子団体ミドルシニア2部 (E)
1～2位G

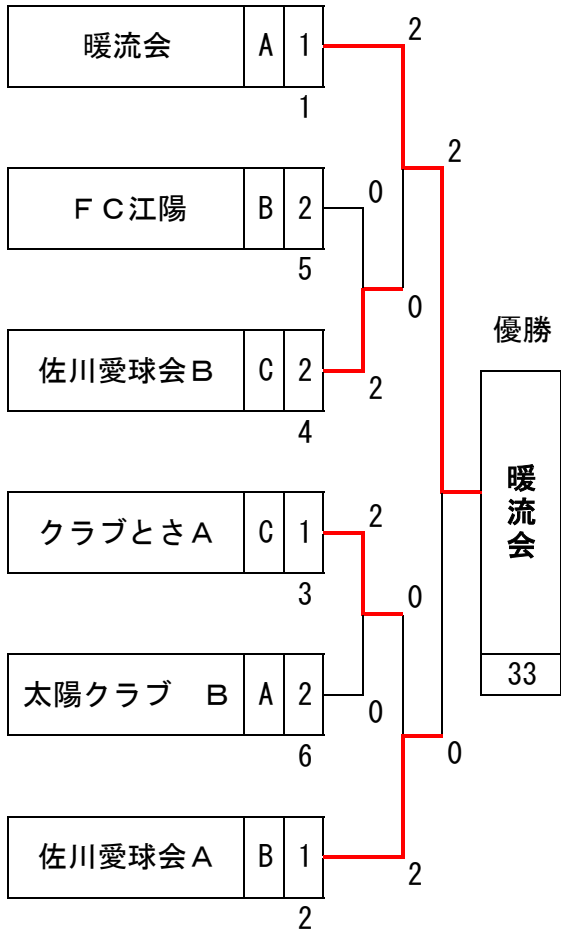

男子団体ミドルシニア2部 (E)
3位以下G

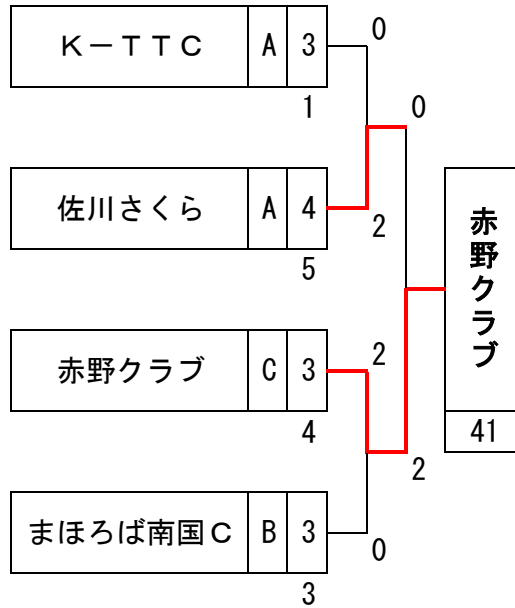

高知市長杯中期決勝トーナメント表

女子団体ローシニア 1部 (F)
1～2位G

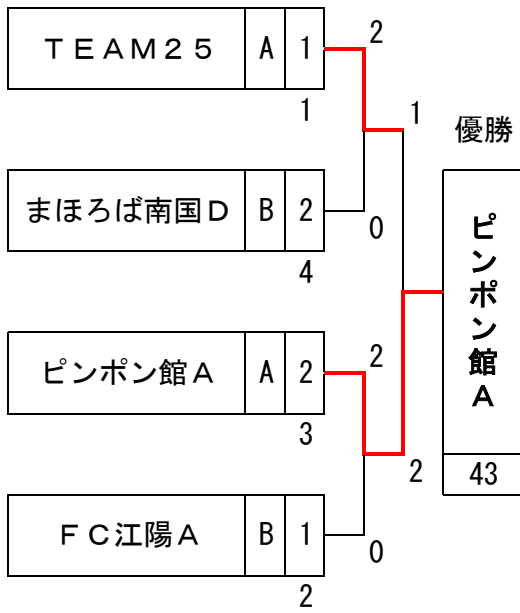

女子団体ローシニア 1部 (F)
3位以下G

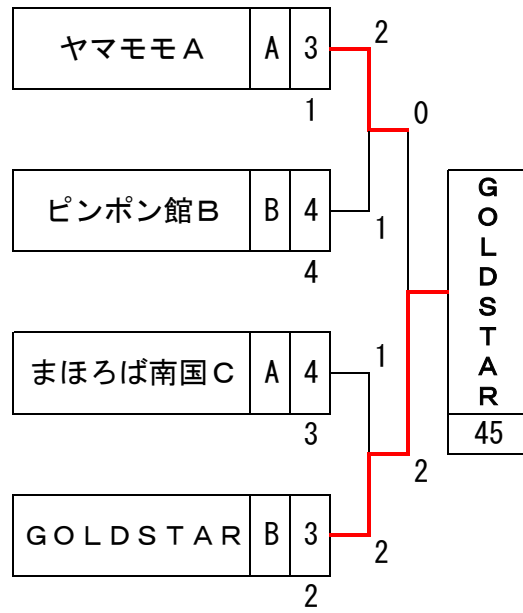

女子団体ローシニア 2部 (G)
1～2位G

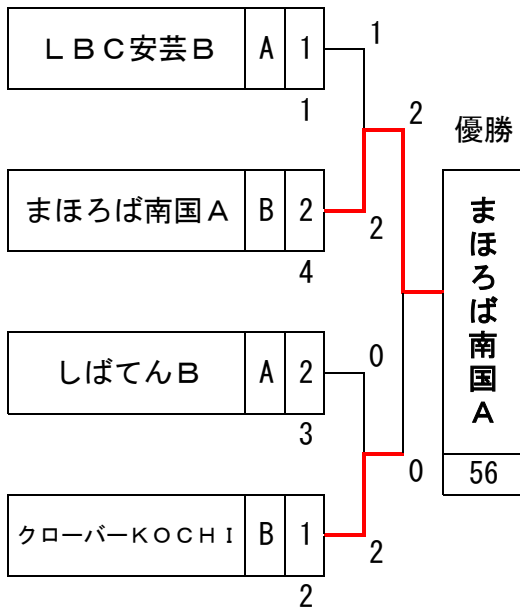

女子団体ローシニア 2部 (G)
3位以下G

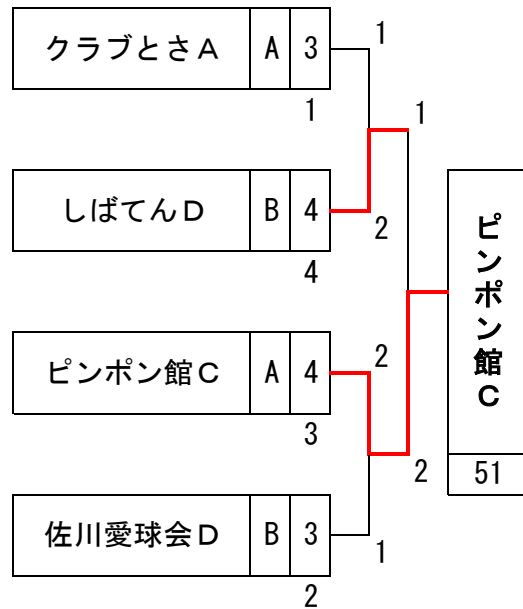

高知市長杯中期決勝トーナメント表

女子団体ローシニア 3部 (H)
1～2位G

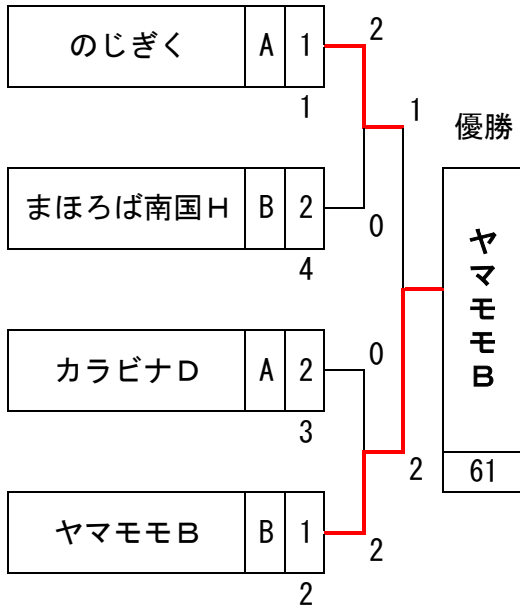

女子団体ローシニア 3部 (H)
3位以下G

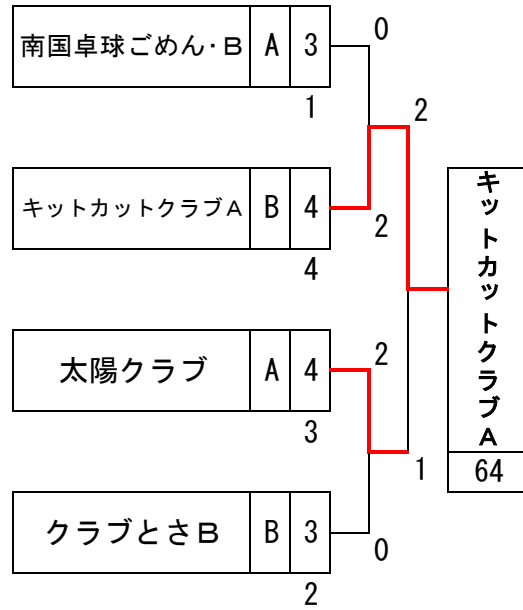

女子団体ローシニア 4部 (I)
1～2位G

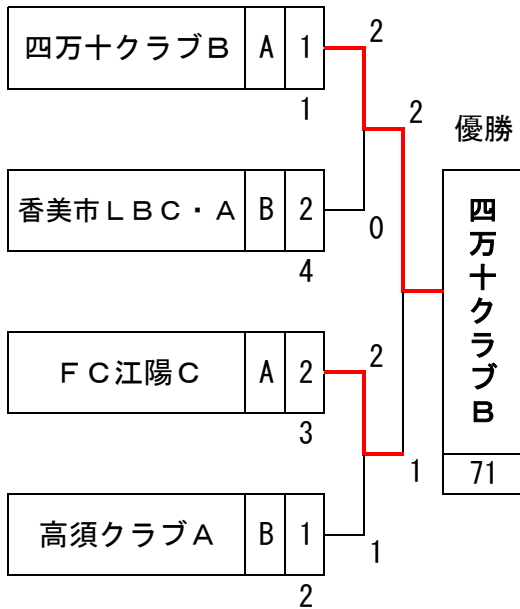

女子団体ローシニア 4部 (I)
3位以下G

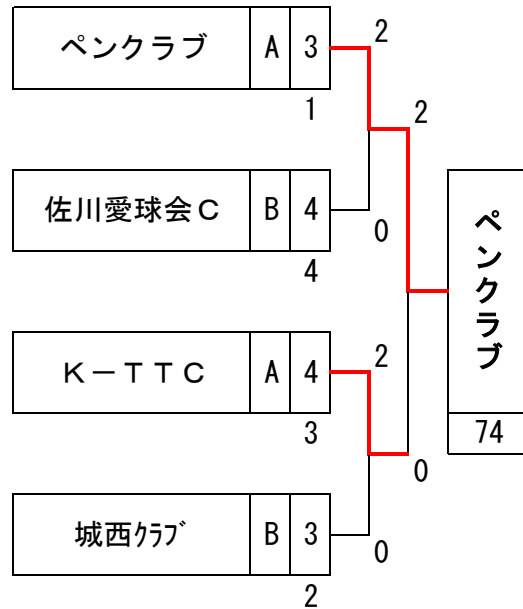

高知市長杯中期決勝トーナメント表

女子団体ローシニア 5部 (J)
1～2位G

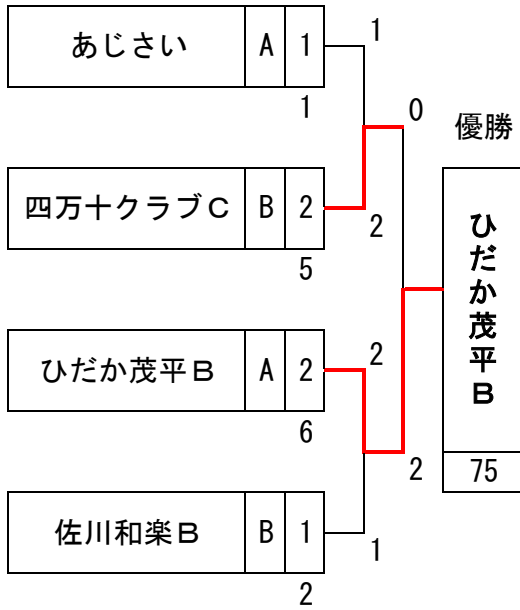

女子団体ローシニア 5部 (J)
3位以下G

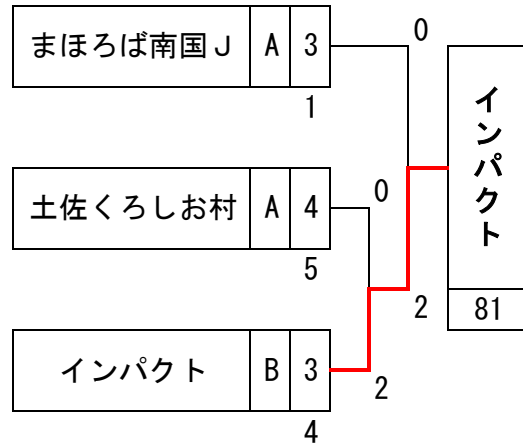

女子団体ミドルシニア 1部 (K)
1～2位G

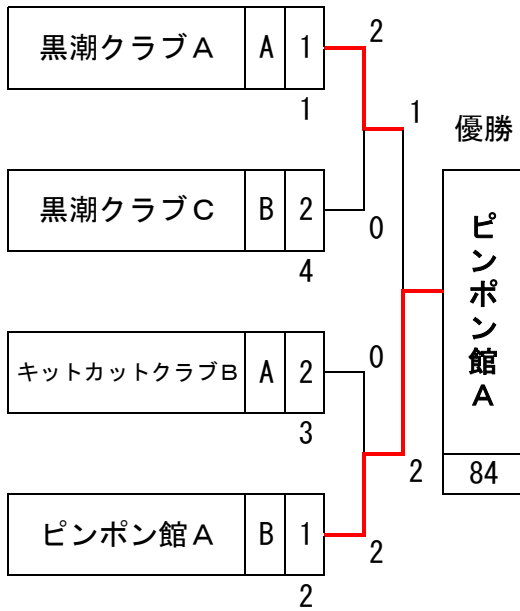

女子団体ミドルシニア 1部 (K)
3位以下G

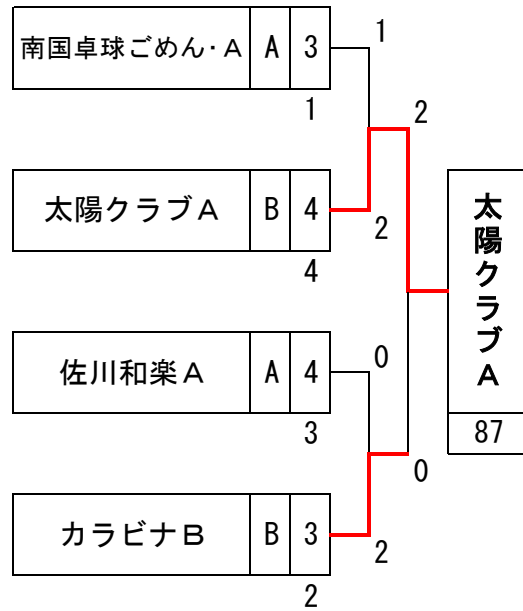

高知市長杯中期決勝トーナメント表

女子団体ミドルシニア2部 (L)
1～2位G

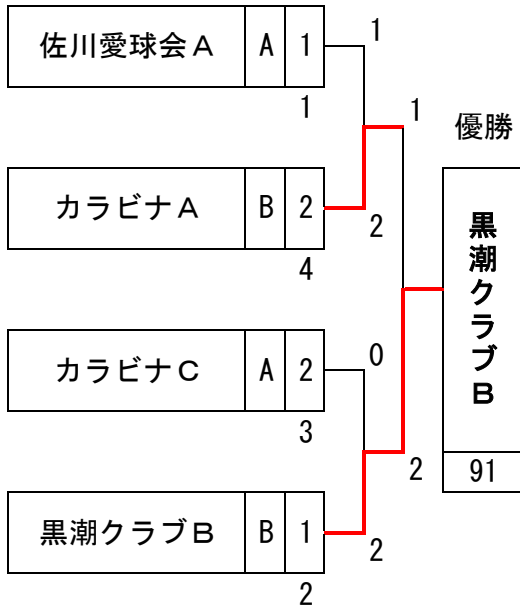

女子団体ミドルシニア2部 (L)
3位以下G

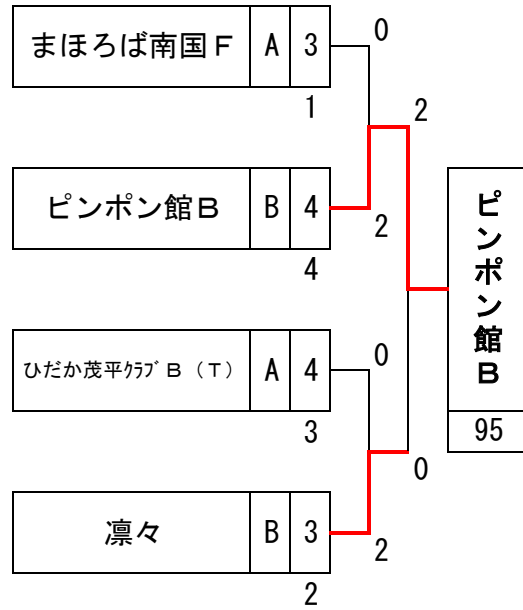

女子団体ミドルシニア3部 (M)
1～2位G

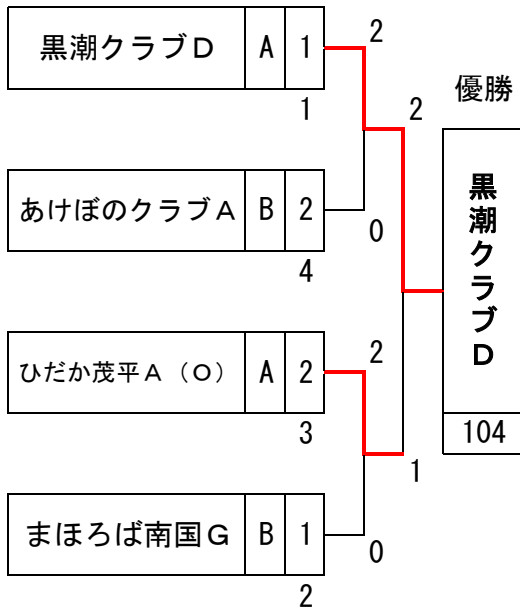

女子団体ミドルシニア3部 (M)
3位以下G

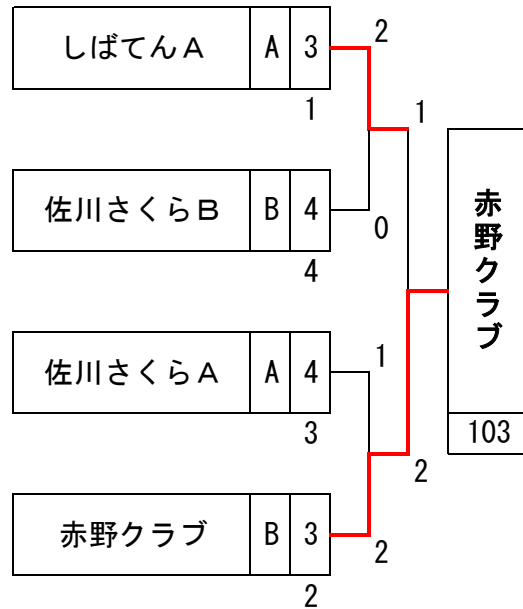

高知市長杯中期決勝トーナメント表

女子団体ミドルシニア 4部 (N)
1～2位G

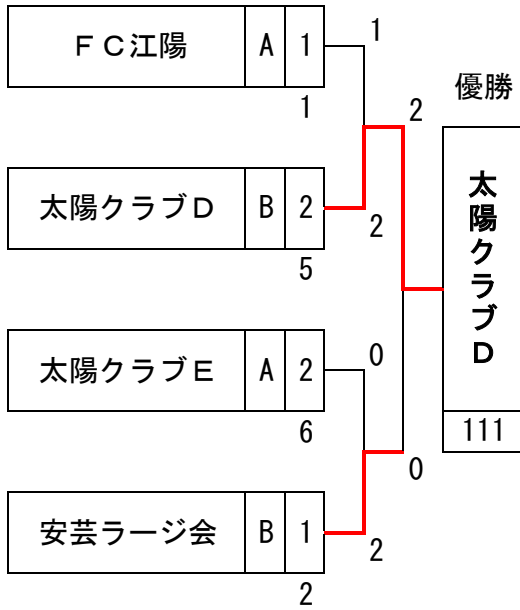

女子団体ミドルシニア 4部 (N)
3位以下G

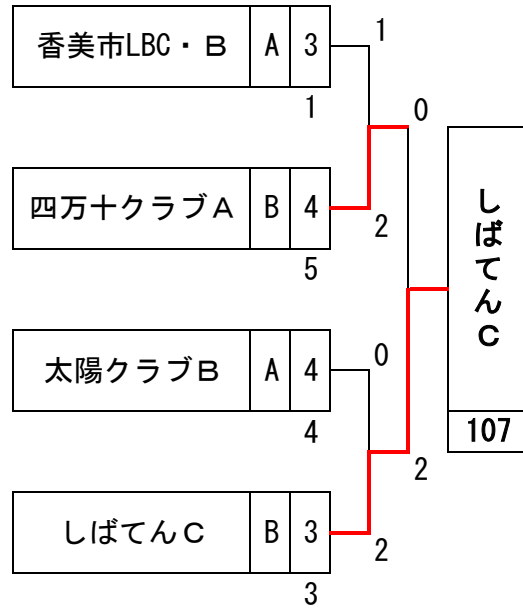

高知市長杯中期決勝トーナメント表

男子Dローシニア1部 (A)

1~2位G

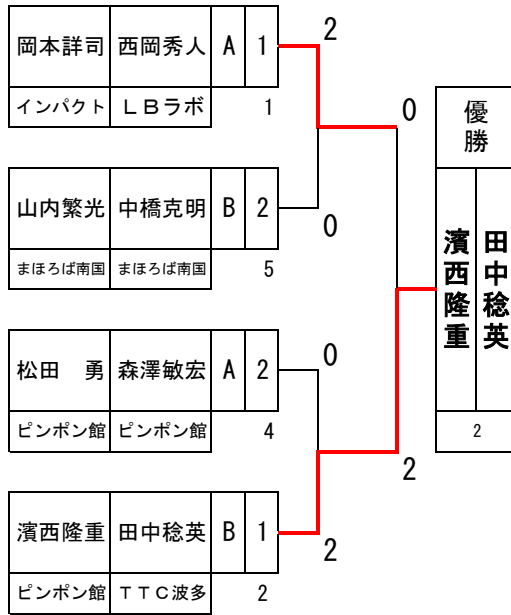

男子Dローシニア1部 (A)

3位以下G

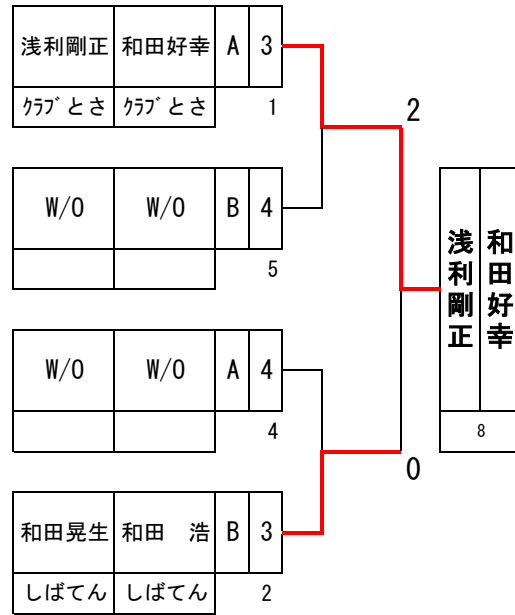

高知市長杯中期決勝トーナメント表

男子Dローシニア2部 (B)
1～2位G

男子Dローシニア2部 (B)
3位以下G

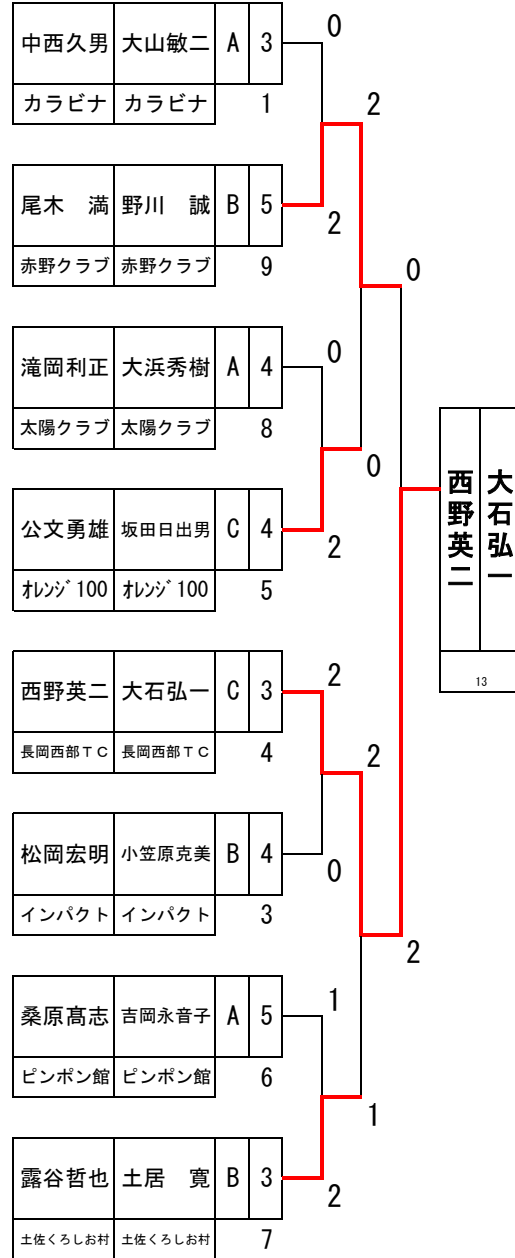
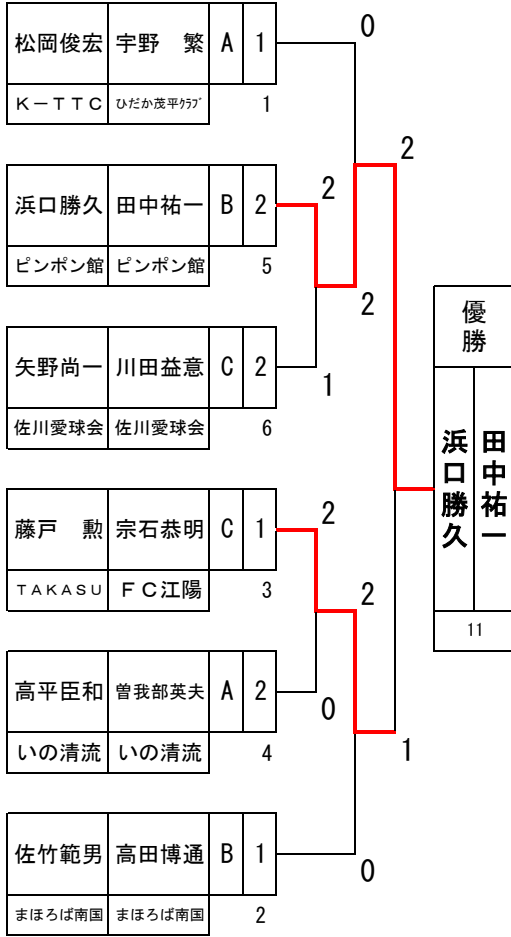

高知市長杯中期決勝トーナメント表

男子Dミドルシニア 1部 (C)

1~2位G

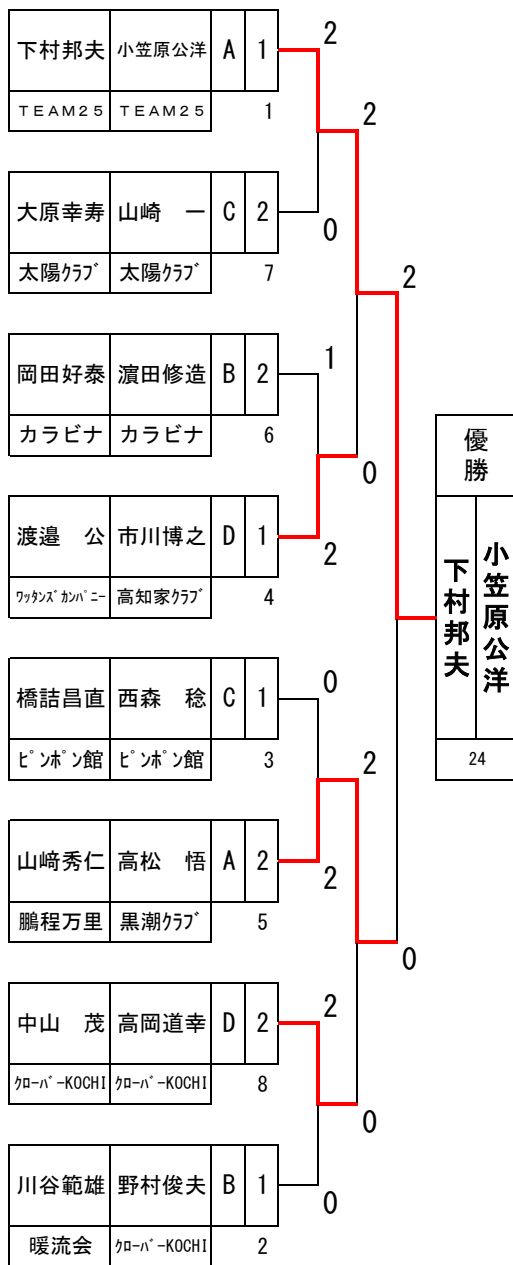

男子Dミドルシニア 1部 (C)

3位以下G

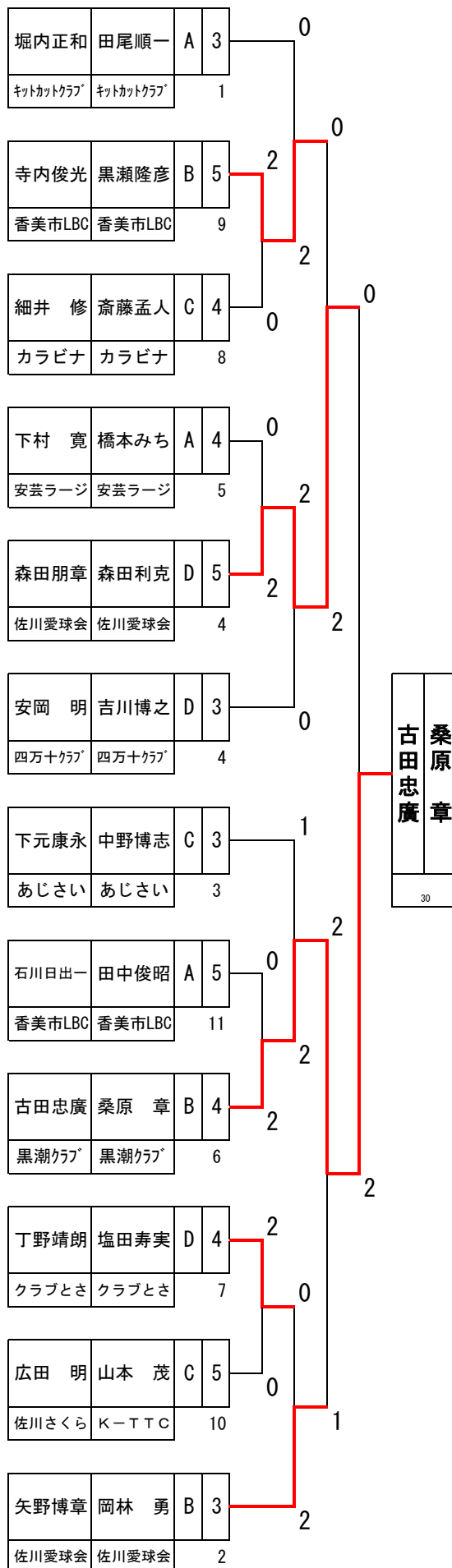

高知市長杯中期決勝トーナメント表

男子Dロイヤルシニア1部 (D)
1~2位G

男子Dロイヤルシニア1部 (D)
3位以下G

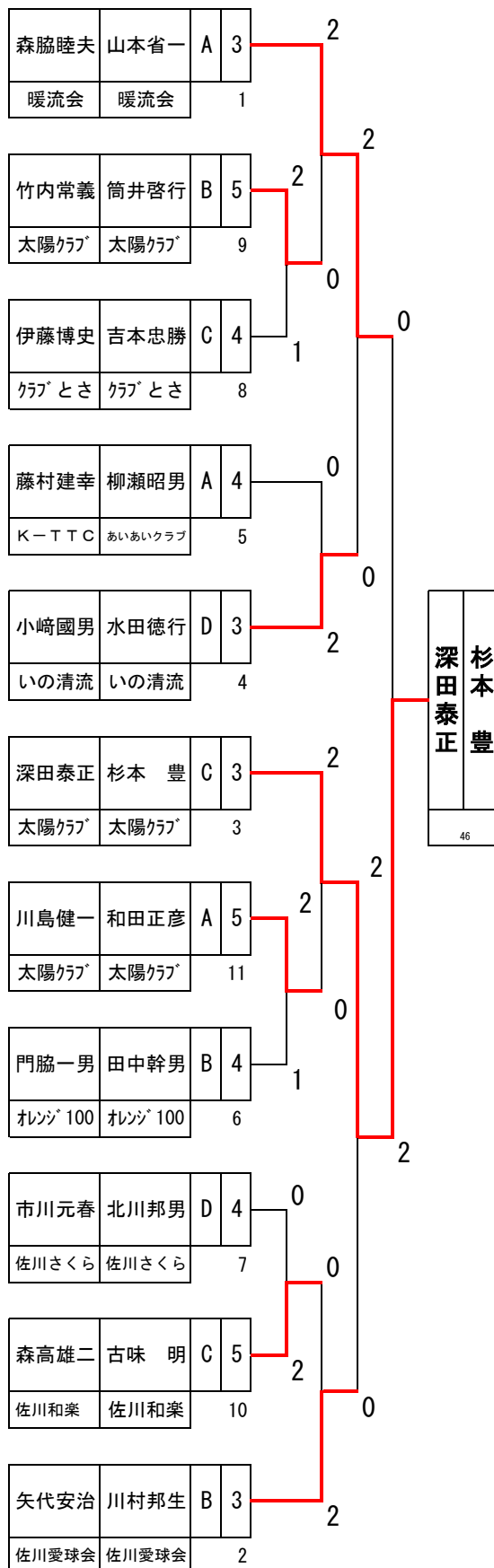
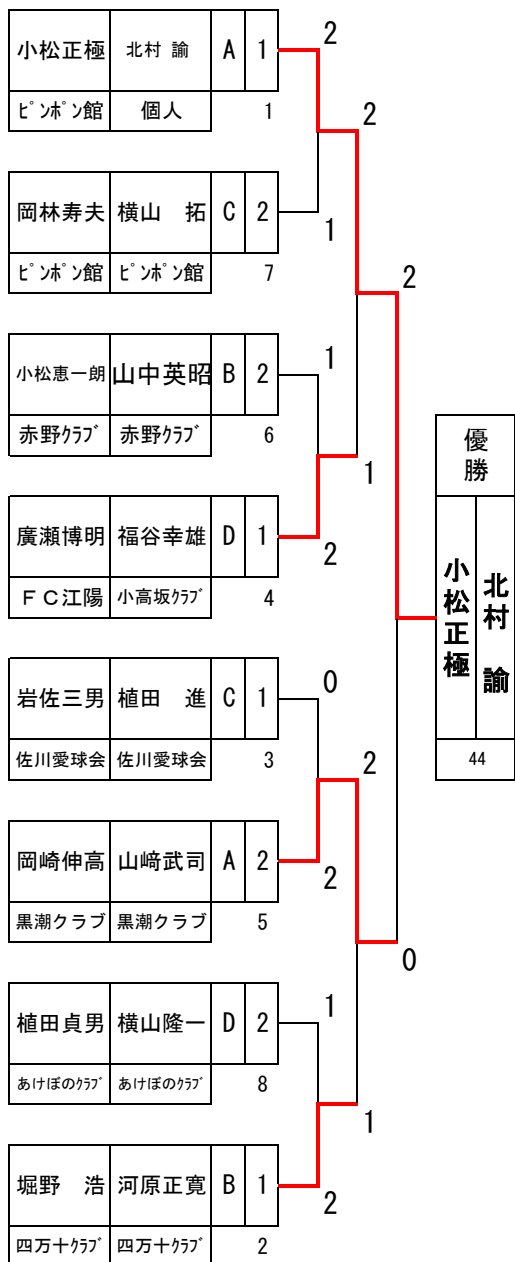

高知市長杯中期決勝トーナメント表

A 男子Dゴールドシニア1部 (E) 決勝リーグ コート 19										
順位	1		2		5		3		4	
氏名	武内隆郎	岡崎逸郎	和田次郎	山中 穰	山崎利秋	黒岩則夫	今井義則	樋口禎男	宮地修身	梅原克之
14	しばてん	しばてん	小高坂クラブ	FC江陽	まほろば南国	まほろば南国	まほろば南国	まほろば南国	オレンジ100	青空クラブ

1位	武内隆郎	岡崎逸郎	しばてん	4勝0敗
2位	和田次郎	山中 穰	小高坂クラブ・FC江陽	3勝1敗
3位	今井義則	樋口禎男	まほろば南国	2勝2敗
4位	宮地修身	梅原克之	オレンジ100・青空クラブ	1勝3敗
5位	山崎利秋	黒岩則夫	まほろば南国	0勝4敗

高知市長杯中期決勝トーナメント表

女子Dローシニア1部 (F)
1～2位G

女子Dローシニア1部 (F)
3位以下G

藤村明美	山崎久子	A	1	2
GOLDSTAR	GOLDSTAR		1	
川添和嘉	武内康子	B	2	1
まほろば南国	まほろば南国		6	
西川恵美	横田小枝	C	2	0
ピンポン館	ピンポン館		7	
西田千賀子	村岡啓子	D	1	2
FC江陽	FC江陽		4	
野中幸子	山口由美子	C	1	1
GOLDSTAR	FC江陽		3	
上村貴子	岡原由紀路	D	2	2
ヤマモモ	ヤマモモ		8	
堀内 馨	篠田洋子	A	2	2
キョトクラブ	Unity		5	
平山起順	林 美郷	B	1	1
ピンポン館	ピンポン館		2	

優勝	
藤村明美	山崎久子
68	

吉尾寿子	清藤佳代	A	3	2
ピンポン館	ピンポン館		1	
国友慶子	金清市子	B	4	0
しばてん	しばてん		6	
青木真智子	三好純子	C	4	1
國松クラブベガサ	國松クラブベガサ		7	
田中珠美	坂井美保	D	3	2
のじぎく	のじぎく		4	
矢野一枝	島野まゆみ	C	3	2
しばてん	しばてん		3	
横田富貴子	竹内利恵子	D	4	0
ピンポン館	ピンポン館		8	
藤田美智子	横島美穂	A	4	2
黒潮クラブ	まほろば南国		5	
北村貴美子	中平章子	B	3	1
太陽クラブ	太陽クラブ		2	

優勝	
吉尾寿子	清藤佳代
77	

高知市長杯中期決勝トーナメント表

女子Dローシニア2部 (G)

1~2位G

森下佐登子	山中秀子	A	1	0
ペンクラブ	ペンクラブ		1	0
岡本是紀	村田婦美子	B	2	2
匠	FC江陽		6	0
中山みさ	中島千恵	C	2	1
ひだか茂平クラブ	ひだか茂平クラブ		7	2
井田このみ	高島田富子	D	1	2
まほろば南国	まほろば南国		4	0
小川美喜	川村貴美	C	1	1
まほろば南国	まほろば南国		3	0
深川純子	高橋恵子	D	2	2
ヤマモモ	ヤマモモ		8	2
真鍋佐和子	式地幸代	A	2	1
カラビナ	カラビナ		5	2
岡典子	下司豊子	B	1	2
まほろば南国	まほろば南国		2	0

優勝

岡典子
下司豊子

85

女子Dローシニア2部 (G)

3位以下G

村上和子	徳弘素子	A	3	2
しばてん	しばてん		1	0
杉本陽子	明神寿子	B	4	0
インパクト	インパクト		6	0
益田千都子	松田美栄子	C	4	0
四万十クラブ	四万十クラブ		7	2
岡村せつ子	宮崎典子	D	3	2
四万十クラブ	四万十クラブ		4	0
藤永洋子	上杉節子	C	3	1
ペンクラブ	ペンクラブ		3	2
野口典子	安藤美奈子	D	4	2
南国卓球ごめん	南国卓球ごめん		8	2
W/O	W/O	A	4	0
			5	0
橋田佳代子	佐竹百合子	B	3	0
四万十クラブ	四万十クラブ		2	0

優勝

野口典子
安藤美奈子

95

高知市長杯中期決勝トーナメント表

女子Dローシニア3部 (H)
1～2位G

女子Dローシニア3部 (H)
3位以下G

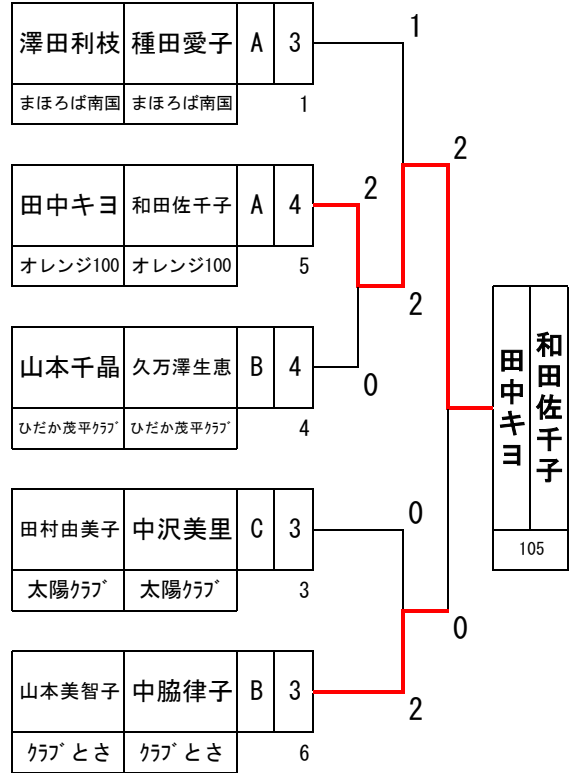
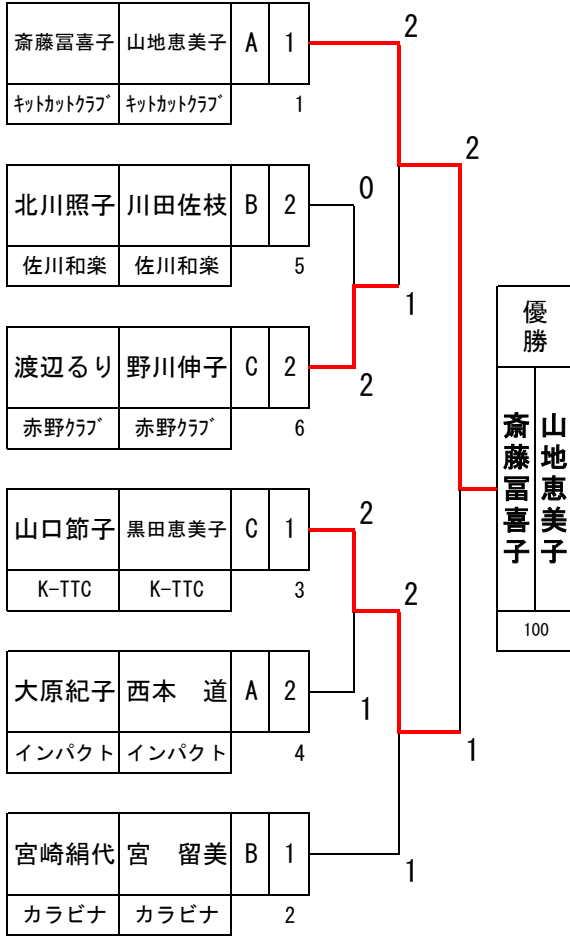

高知市長杯中期決勝トーナメント表

女子Dミドルシニア1部 (I)
1～2位G

女子Dミドルシニア1部 (I)
3位以下G

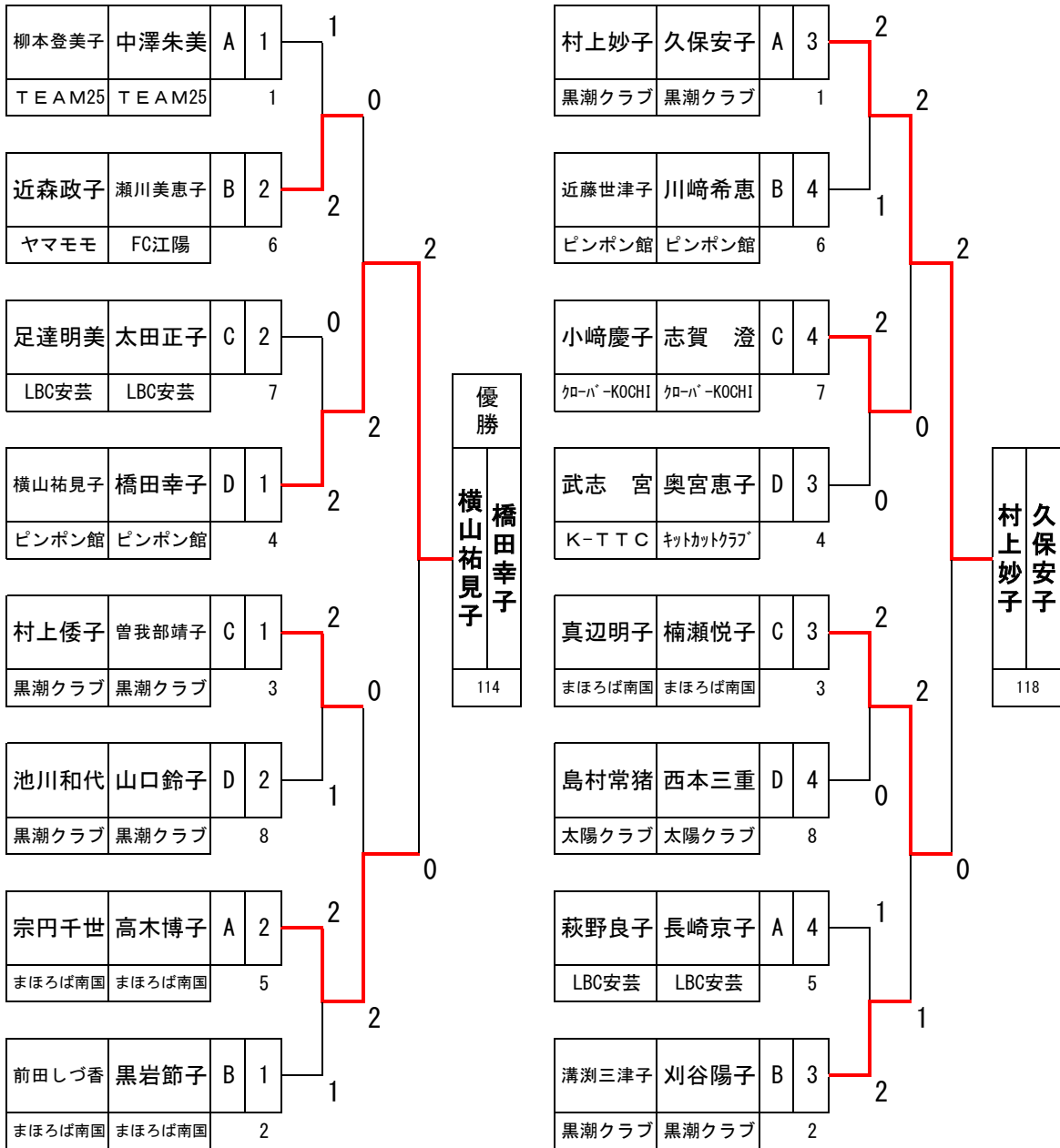

高知市長杯中期決勝トーナメント表

女子Dミドルシニア2部 (J)

1~2位G

星野知佳子	影山公子	A	1	2
カラビナ	カラビナ		1	
河原洋子	森下久美子	B	2	0
四万十クラブ	四万十クラブ		6	
五十嵐千恵子	竹村節子	C	2	2
南国卓球ごめん	K-TTC		7	
西内香代子	坂本香代	D	1	0
しばてん	しばてん		4	
町田満代	山崎永子	C	1	0
のじぎく	のじぎく		3	
長尾照子	入交具子	D	2	2
黒潮クラブ	黒潮クラブ		8	
植田利美	黒岩万起	A	2	2
南国卓球ごめん	南国卓球ごめん		5	
山本昭子	西尾絹子	B	1	1
太陽クラブ	太陽クラブ		2	

優勝
長尾照子
入交具子
139

女子Dミドルシニア2部 (J)

3位以下G

北岡 文	藤原治子	A	3	0
クラブとさ	クラブとさ		1	
古味清子	川田季子	B	4	2
佐川愛球会	佐川愛球会		6	
渡辺泰子	藤田邦子	C	4	0
佐川さくら	佐川さくら		7	
島村喜久代	結城民子	D	3	2
太陽クラブ	太陽クラブ		4	
竹内恭子	穂積恵美	C	3	0
赤野クラブ	赤野クラブ		3	
大串美津恵	西原愛子	D	4	2
クラブとさ	クラブとさ		8	
渋谷桃恵	片岡ふみ子	A	4	1
ひだか茂平クラブ	ひだか茂平クラブ		5	
竹村裕子	寺内祥子	B	3	2
香美市LBC	香美市LBC		2	

古味清子
川田季子
141

高知市長杯中期決勝トーナメント表

女子Dミドルシニア3部 (K)
1～2位G

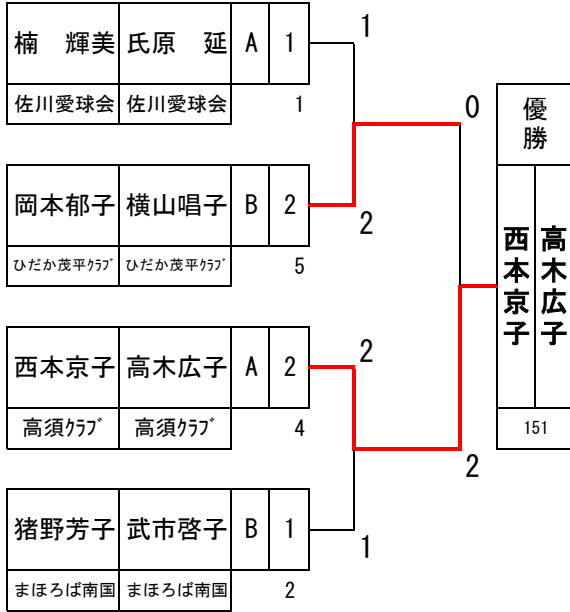

女子Dミドルシニア3部 (K)
3位以下G

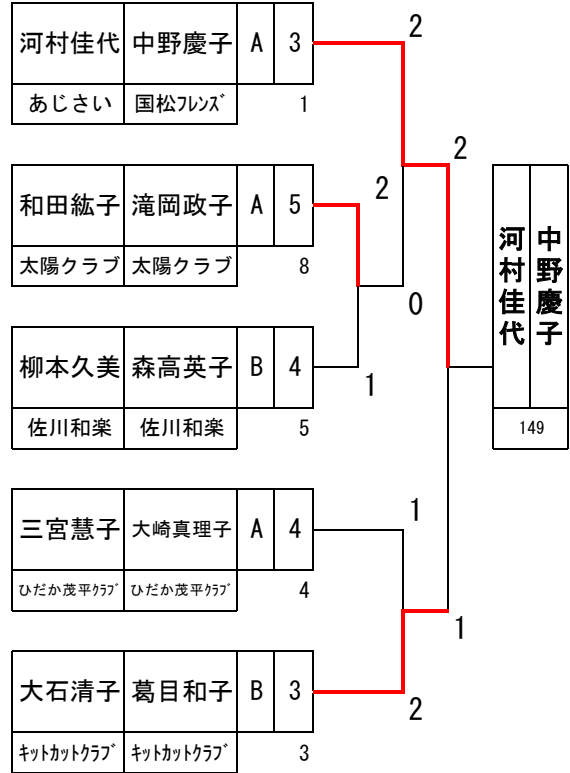

高知市長杯中期決勝トーナメント表

女子Dロイヤルシニア1部 (L)

1～2位G

植田聡子	高松志津子	A	1	2
黒潮クラブ	黒潮クラブ		1	
高橋陽子	鎌倉 節	C	2	0
しばてん	しばてん		7	
関田三代子	児玉京子	B	2	0
まほろば南国	まほろば南国		6	
河野正代	道倉伸子	D	1	2
凜々	凜々		4	
竹村英子	西森ミヤオ	C	1	2
佐川愛球会	佐川愛球会		3	
前島笑子	大崎睦子	A	2	0
カラビナ	カラビナ		5	
近澤徳子	脇坂孝子	D	2	1
佐川和楽	佐川和楽		8	
西山美音子	森 京子	B	1	2
ピンポン館	ピンポン館		2	

優勝
植田聡子
高松志津子
152

女子Dロイヤルシニア1部 (L)

3位以下G

渡辺峯子	明神君江	A	3	2
佐川愛球会	佐川愛球会		1	
入道富美	吉川英子	B	5	2
香美市LBC	香美市LBC		9	
大西美喜子	国澤美代子	C	4	0
あじさい	あじさい		8	
松木正子	和田美代子	A	4	1
F C江陽	F C江陽		5	
水田美美	岩下久美	D	3	2
ヤマモモ	ヤマモモ		4	
大平満子	山本千代香	C	3	1
K-TTC	K-TTC		3	
田岡シヅエ	竹本静子	A	5	1
まほろば南国	まほろば南国		11	
黒岩敏子	上森幸子	B	4	2
しばてん	しばてん		6	
入交洋子	森岡啓子	D	4	1
安芸ラージ会	安芸ラージ会		7	
中田永子	竹内輝子	C	5	2
香美市LBC	香美市LBC		10	
久野明美	佐々木裕恵	B	3	2
カラビナ	カラビナ		2	

水田美美
岩下久美
156

高知市長杯中期決勝トーナメント表

A 女子Dゴールドシニア1部 (M) 決勝リーグコート 41											
順位	2		4		1		5		3		
氏名	斧 三和子	嶋崎信子	三宮和子	市川民恵	香西孝子	岩崎田鶴子	高橋美喜子	中越笑子	梅原炯水	上野伊佐子	
40	佐川さくら	佐川さくら	佐川和楽	佐川和楽	あけぼのクラブ	あけぼのクラブ	佐川さくら	佐川さくら	青空クラブ	カラビナ	

1 位	香西 孝子	岩崎田鶴子	あけぼのクラブ	3 勝 1 敗
2 位	斧 三和子	嶋崎 信子	佐川さくら	3 勝 1 敗
3 位	梅原 炯水	上野伊佐子	青空クラブ・カラビナ	2 勝 2 敗
4 位	三宮 和子	市川 民恵	佐川和楽	2 勝 2 敗
5 位	高橋美喜子	中越 笑子	佐川さくら	0 勝 4 敗

※1位、2位、3位、4位の順位は直接対決による。