

# 2019年度・高知市長杯・後期ラージボール卓球大会 (シニアの部)

参加数 119団体 (男子44、女子75)、男女ダブルス参加者 184組 (男66組、女118組) 計422名

1. 主 管 高知県卓球協会・ラージボール部会
2. 日 時 2020年2月11日(祝) 受付8:15 ~ 開会式:9時 試合開始:9:30
3. 会 場 くろしおアリーナ
4. 競技種目 ラージボール卓球 男女団体戦・男・女ダブルス戦
5. 競技方法 団体戦は3~5名の選手が出場できる1S2D方式の予選リーグ戦(1番D、2番S、3番D)を行う。  
1番のDに出た者は2番のSに出場できない、3番のDは1番のペアと異なる選手同士で組むこと。  
その後、同方式の決勝トーナメント戦を行う  
**※団体戦は予選リーグからすべてを2点先取で行います。  
間違いのないようご注意ください。**
6. 参加資格 2019年度日本卓球協会に登録している社会人。  
男子団体戦・男子ダブルス戦、に女子選手の出場を認める。
7. 競技規則 (1) 日本卓球協会制定ルールラージボール競技大会ルールを適用する。  
(正しいサービス、ジュース(10オール)になったら2本差がつくまで)  
(2) 参加者は必ず日本卓球協会のゼッケンをつけて下さい。
8. 表 彰 団体戦、ダブルス戦とも各部1位~2位グループの1, 2位に表彰状、賞品を出す。
9. 3者同率時リーグ戦でゲーム勝率(勝ゲーム数/負ゲーム数)まで等しい場合、①団体戦はトスで決定、  
②個人戦は得点ポイントも計算。
10. 戦績記録 各リーグ戦とトーナメント戦のトップの選手は、進行のお世話と、戦績記録をお願いします。

## 開 会 式

(会場:高松、山内(繁) 記録進行:武市、佐々木、中平、山内(祐)、弘光、古田  
受付:佐々木、武内、中平、山内(祐) 会計:弘光、武内、和田)

- 1) 開会挨拶: 山内繁光 (ラージボール部会長)
- 2) 来賓挨拶: 高知市教育委員会 参事 永野哲也 様
- 3) 団体戦優勝杯返還 (今年度前期大会優勝チーム)  
男子[シニアの部]TEAM25 [ミドルシニアの部]太陽クラブA ([一般の部]藍友会A)  
女子[シニアの部]ピンポン館A [ミドルシニアの部]ピンポン館A ([一般の部]エース)
- 4) 特別奨励賞の授与(満年齢80歳以上で5回出場者)  
植田貞男(あけぼのクラブ)
- 5) 進行上の連絡
- 6) その他の連絡

## 閉 会 式

- 1) 賞状授与・・・準備出来次第随時
- 2) 閉会

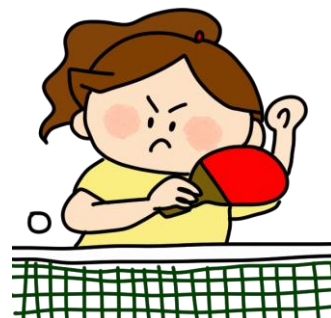

試合順序	(3組)	2-3	1-3	1-2			
	(4組)	1-4	2-3	1-3	2-4	1-2	3-4
	(5組)	2-5	3-4	1-5	2-3	1-4	3-5
		1-3	2-4	1-2	4-5		

コートNO 競技場:1~45コート

# 高知市長杯後期決勝トーナメント表

男子団体ローシニア 1部 (A)  
1～2位G

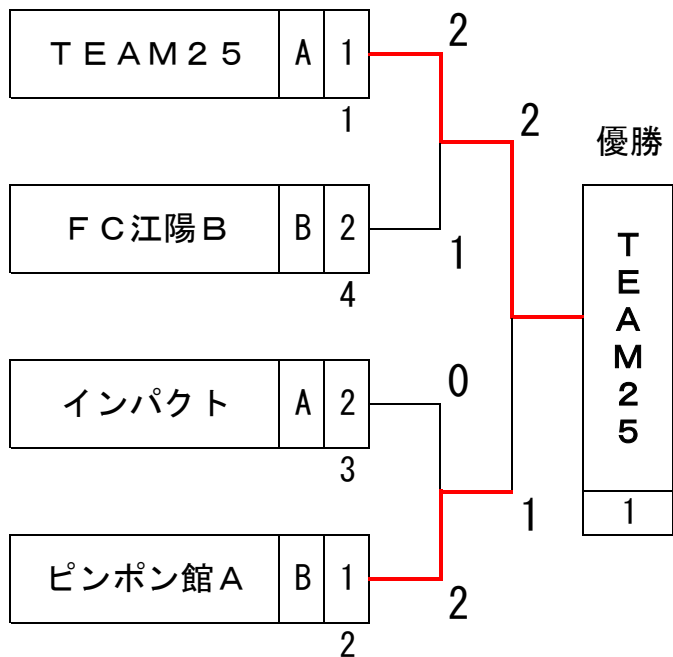

男子団体ローシニア 1部 (A)  
3位以下G

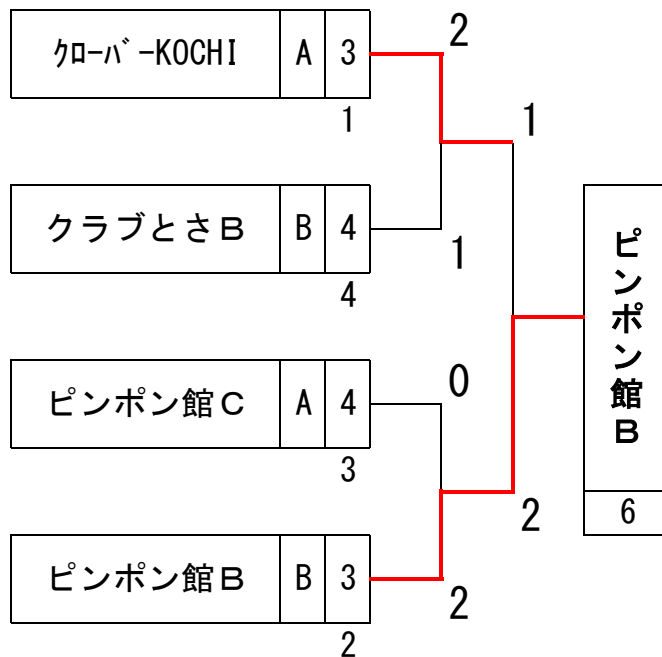

男子団体ローシニア 2部 (B)  
1～2位G

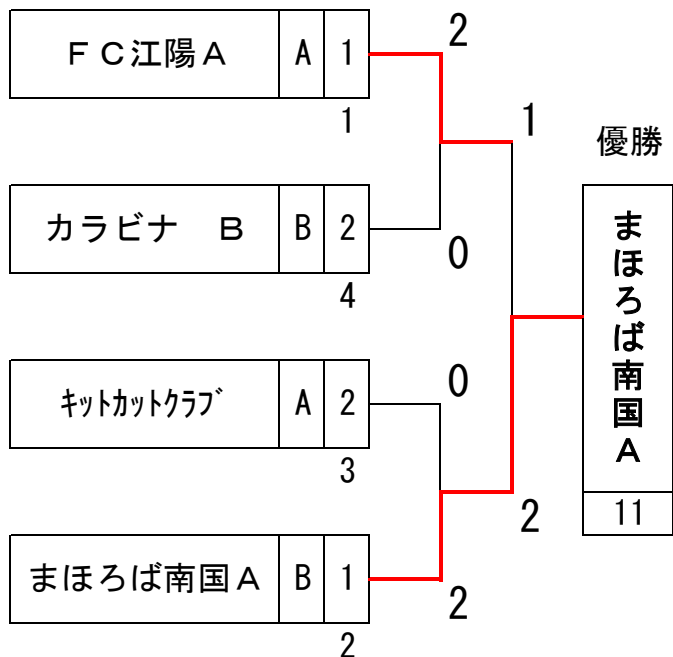

男子団体ローシニア 2部 (B)  
3位以下G

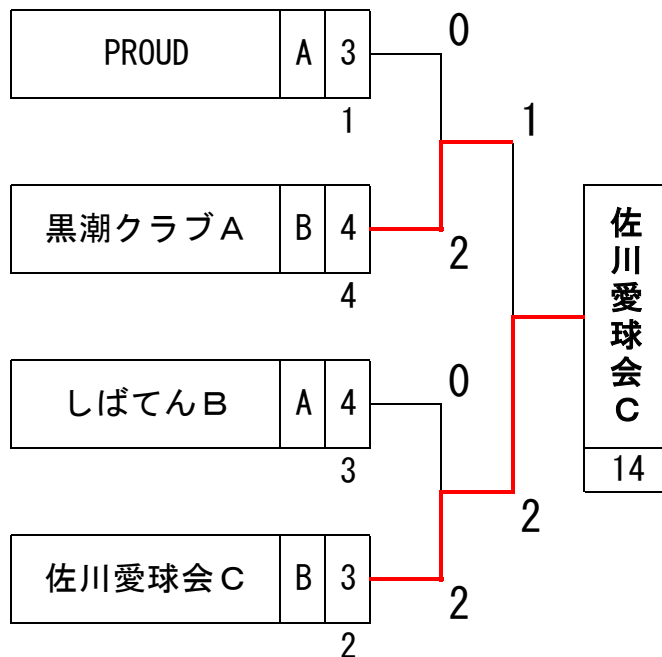

# 高知市長杯後期決勝トーナメント表

男子団体ローシニア 3部 (C)  
1～2位G

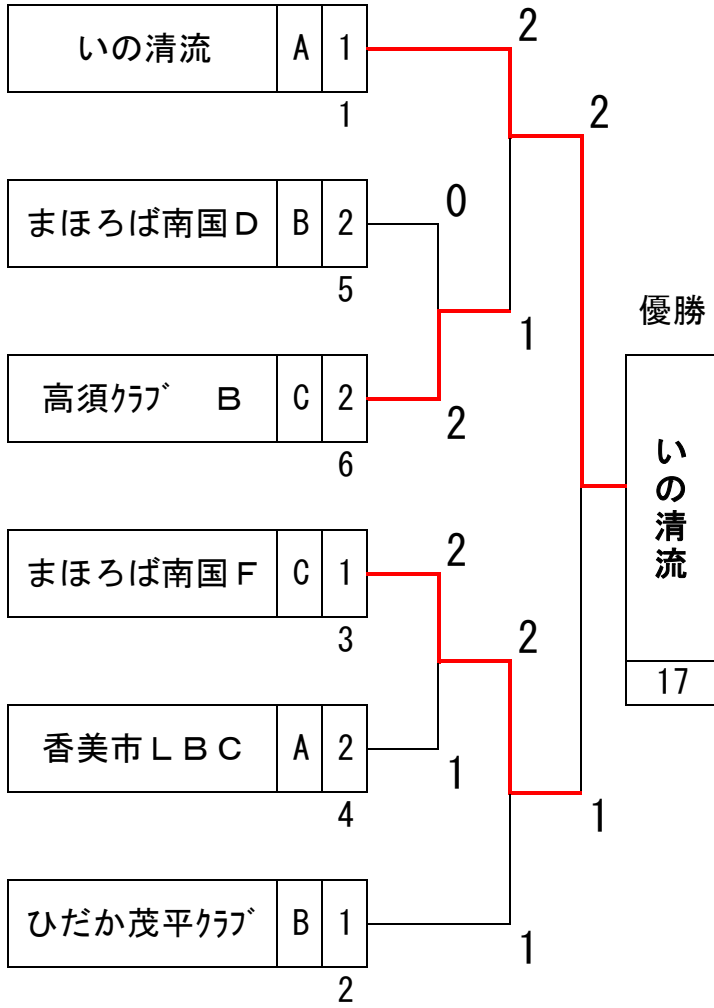

男子団体ローシニア 3部 (C)  
3位以下G

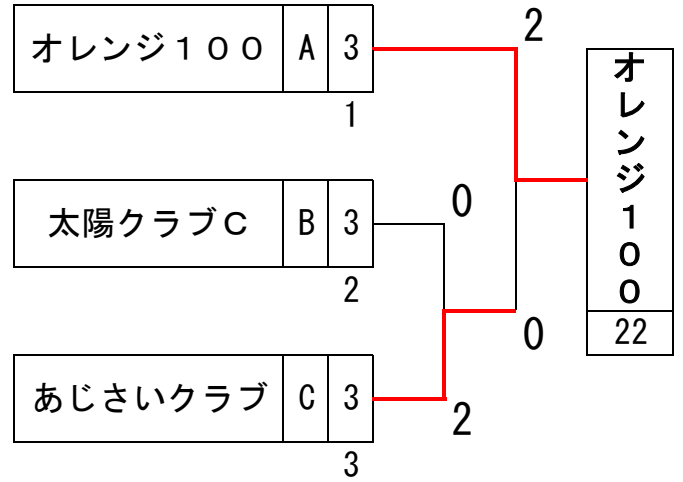

# 高知市長杯後期決勝トーナメント表

男子団体ミドルシニア 1部 (D)  
1～2位G

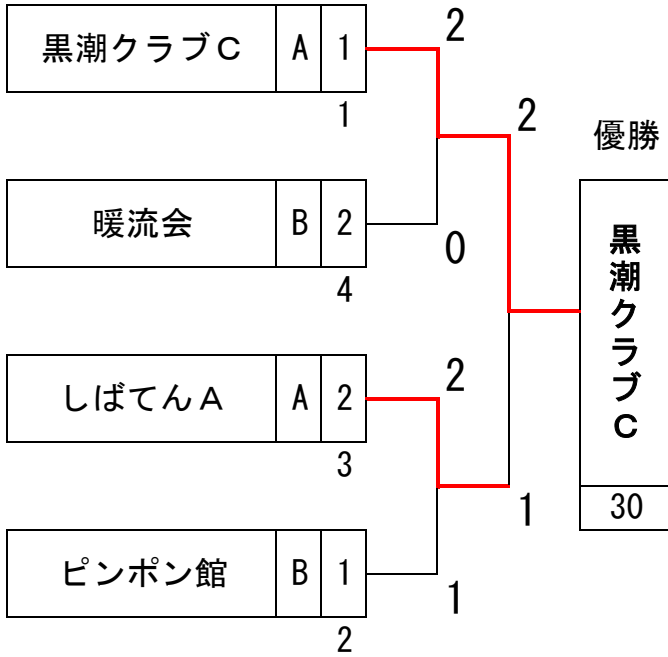

男子団体ミドルシニア 1部 (D)  
3位以下G

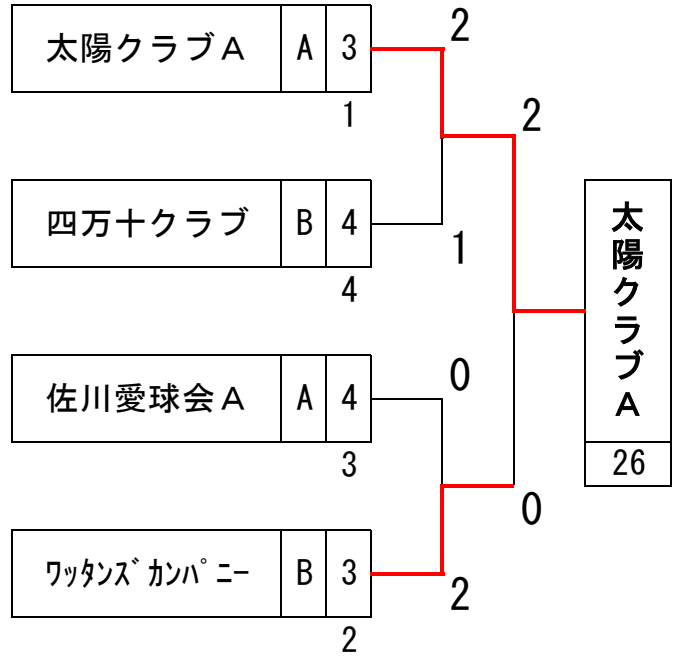

男子団体ミドルシニア 2部 (E)  
1～2位G

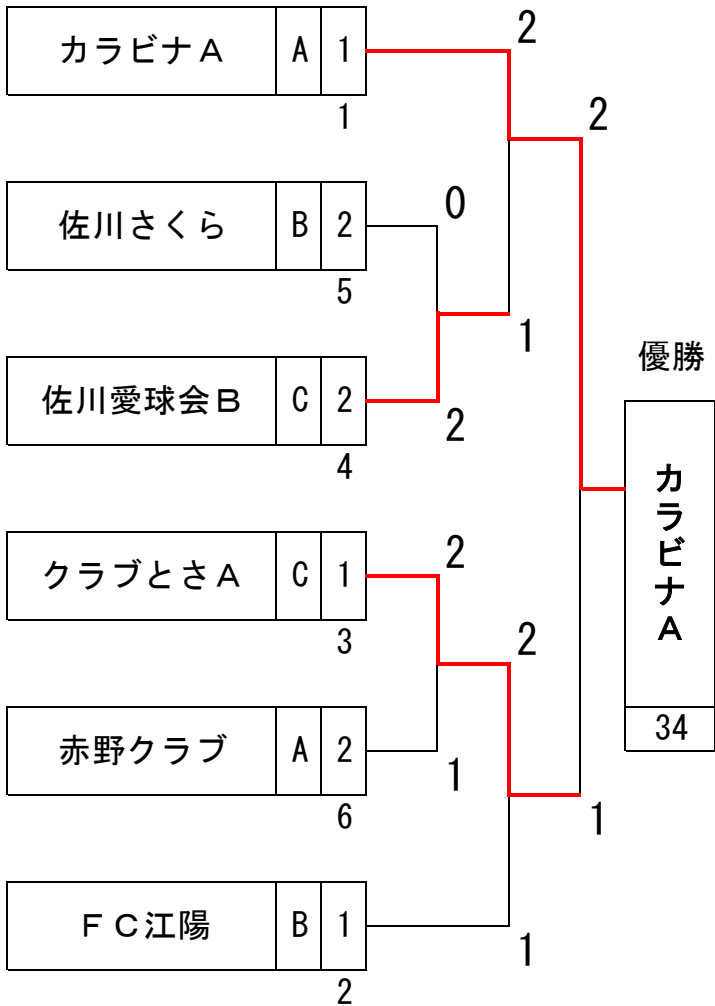

男子団体ミドルシニア 2部 (E)  
3位以下G

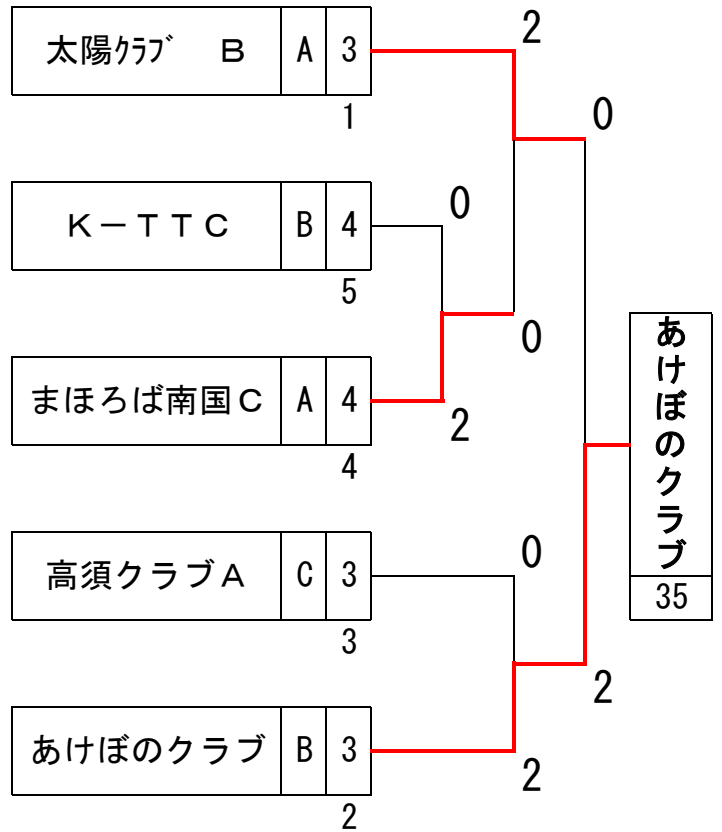

# 高知市長杯後期決勝トーナメント表

女子団体ローシニア 1部 (F)  
1～2位G

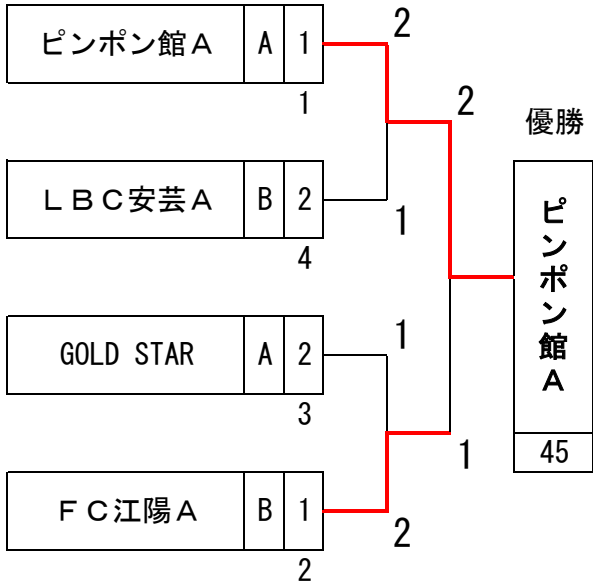

女子団体ローシニア 1部 (F)  
3位以下G

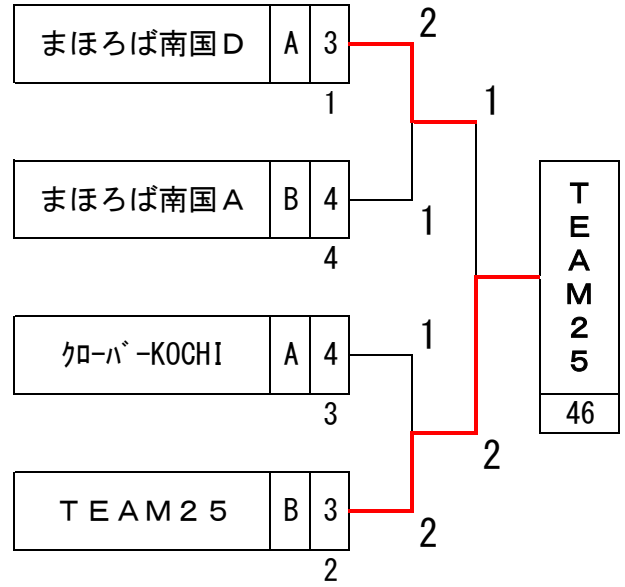

女子団体ローシニア 2部 (G)  
1～2位G

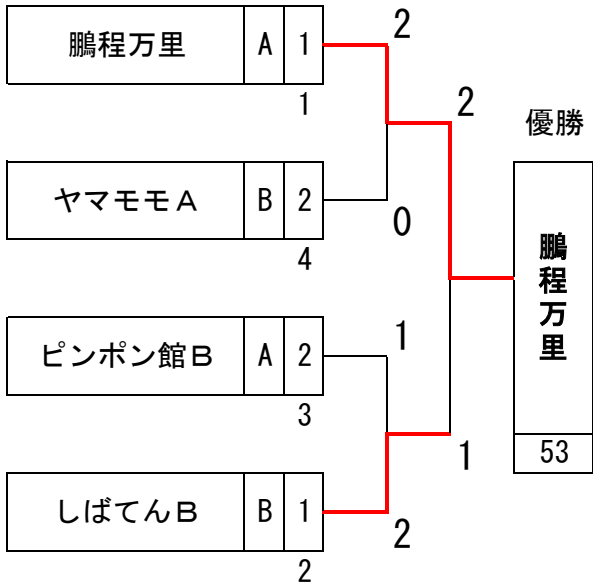

女子団体ローシニア 2部 (G)  
3位以下G

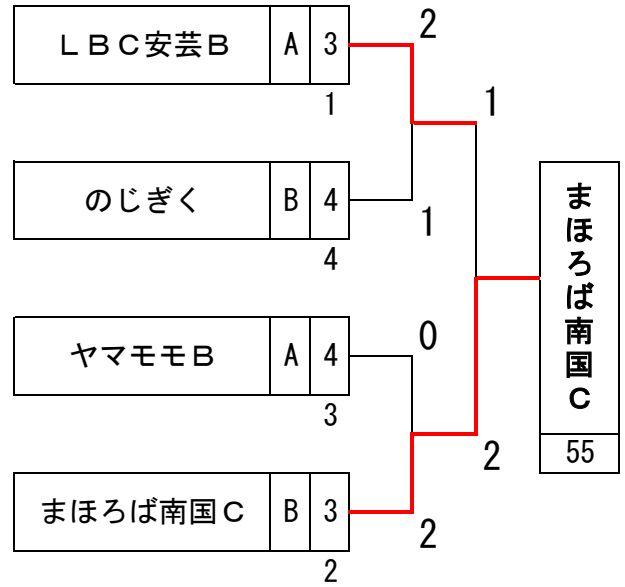

# 高知市長杯後期決勝トーナメント表

女子団体ローシニア 3部 (H)  
1～2位G

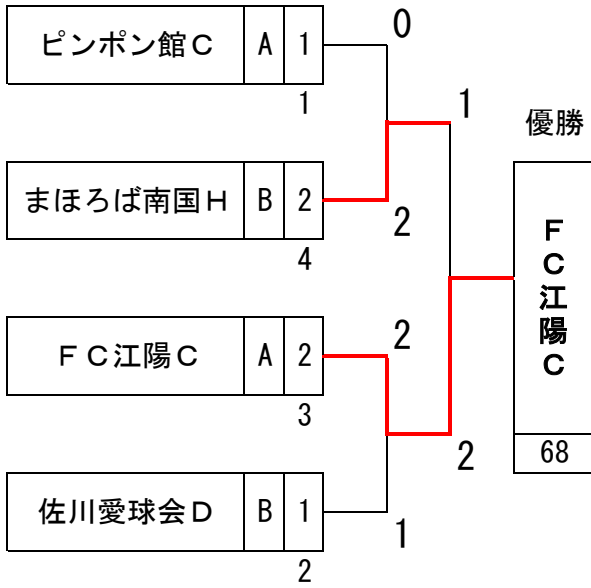

女子団体ローシニア 3部 (H)  
3位以下G

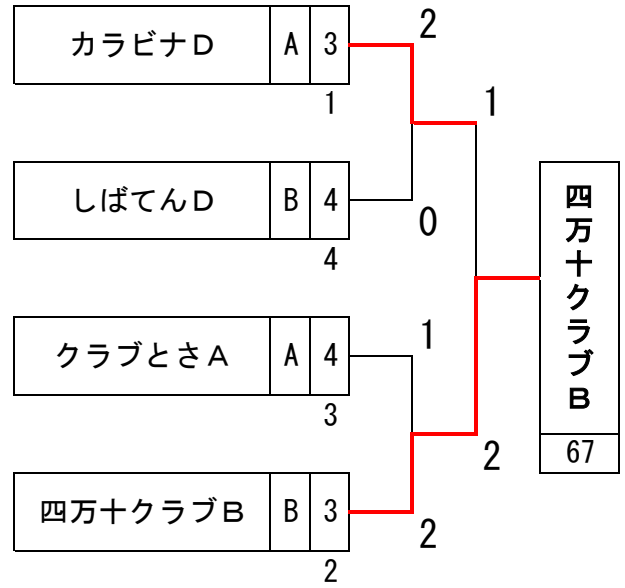

女子団体ローシニア 4部 (I)  
1～2位G

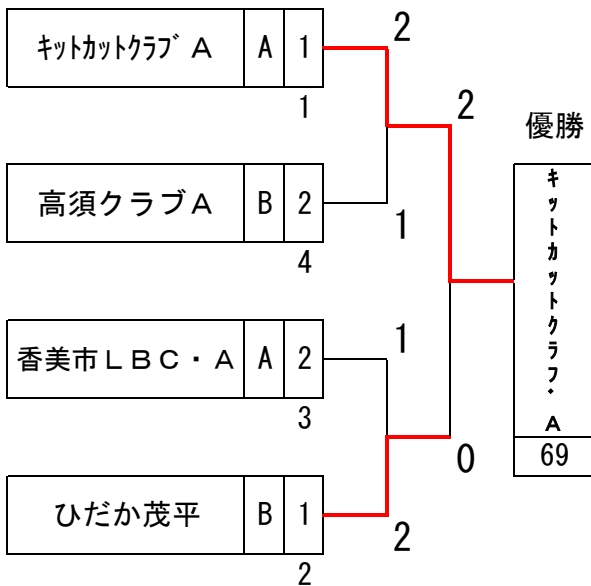

女子団体ローシニア 4部 (I)  
3位以下G

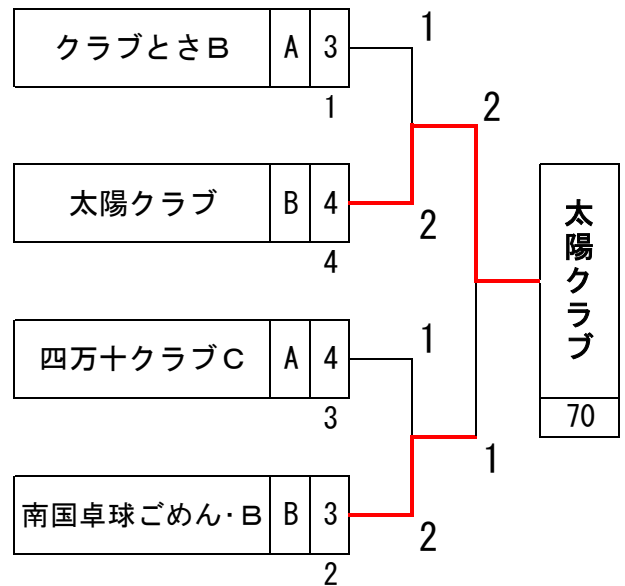

# 高知市長杯後期決勝トーナメント表

女子団体ローシニア 5部 (J)  
1~2位G

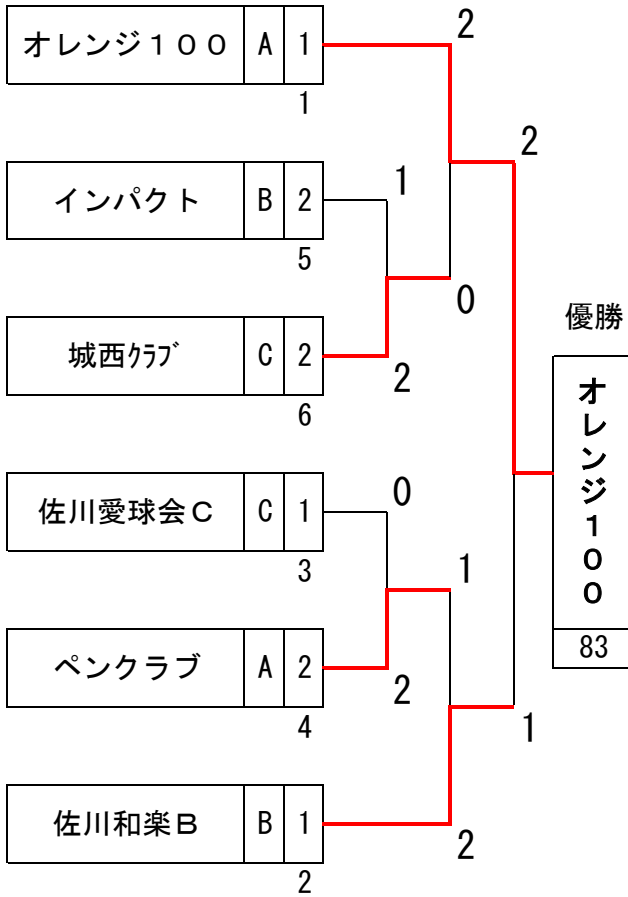

女子団体ローシニア 5部 (J)  
3位以下G

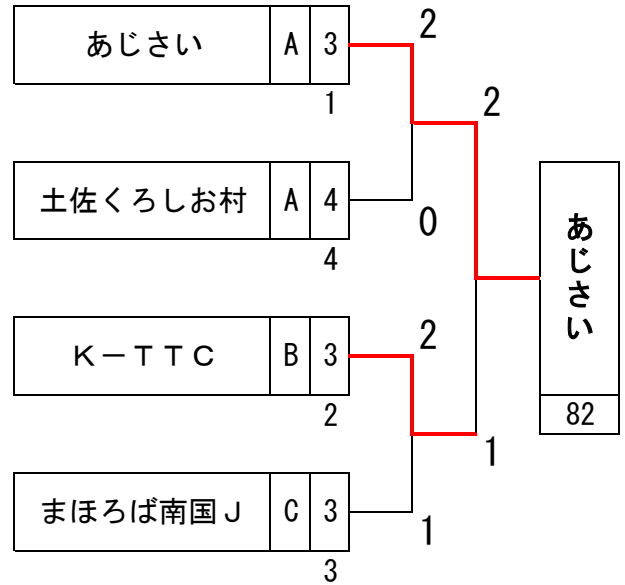

女子団体ミドルシニア 1部 (K)  
1~2位G

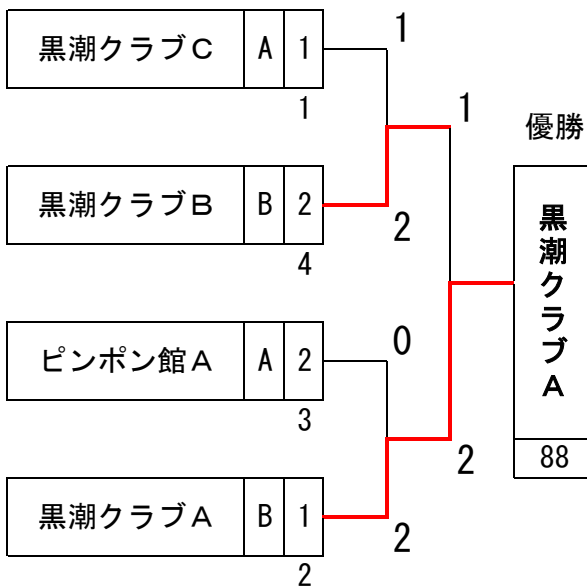

女子団体ミドルシニア 1部 (K)  
3位以下G

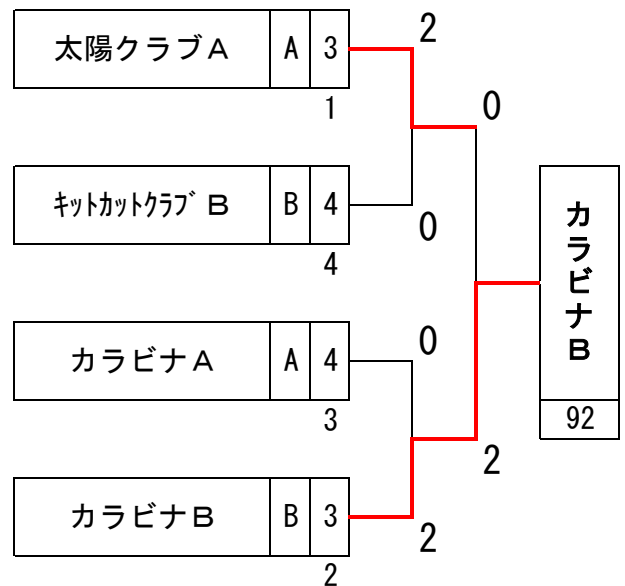

# 高知市長杯後期決勝トーナメント表

女子団体ミドルシニア2部 (L)  
1～2位G

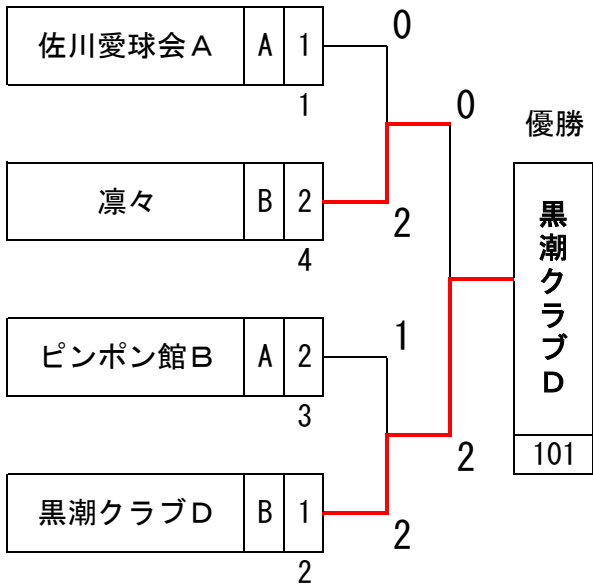

女子団体ミドルシニア2部 (L)  
3位以下G

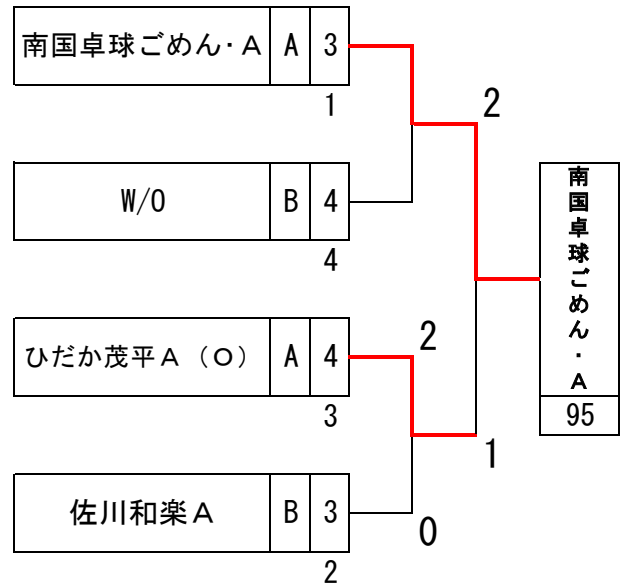

女子団体ミドルシニア3部 (M)  
1～2位G

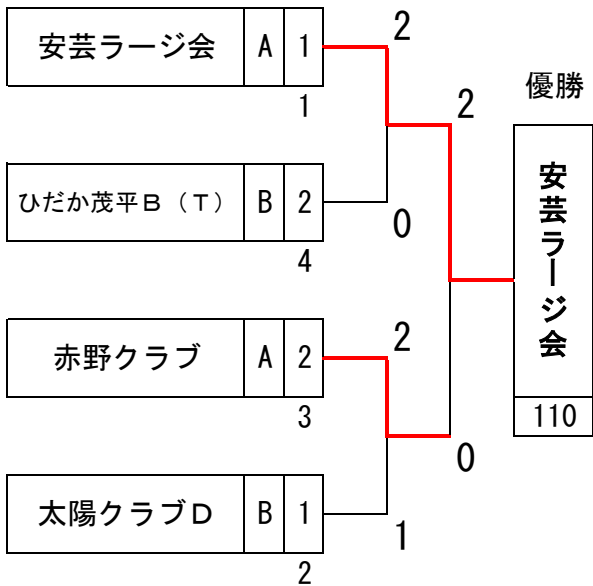

女子団体ミドルシニア3部 (M)  
3位以下G

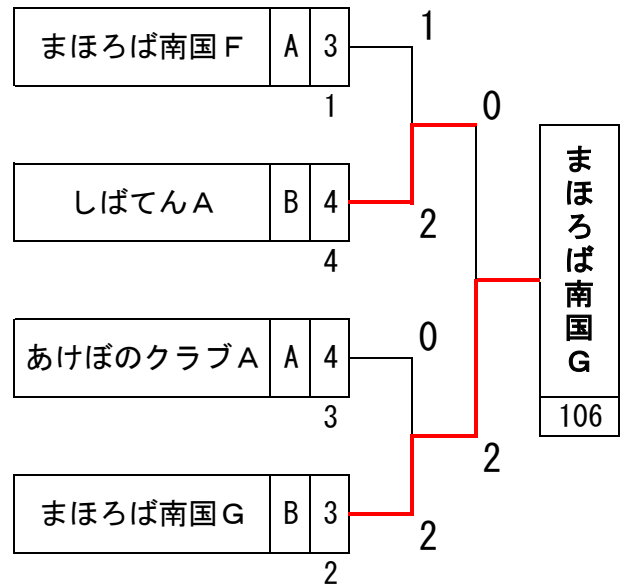



# 高知市長杯後期決勝トーナメント表

女子団体ミドルシニア 4部  
1~2位G

(M)

女子団体ミドルシニア 4部  
3位以下G

(M)

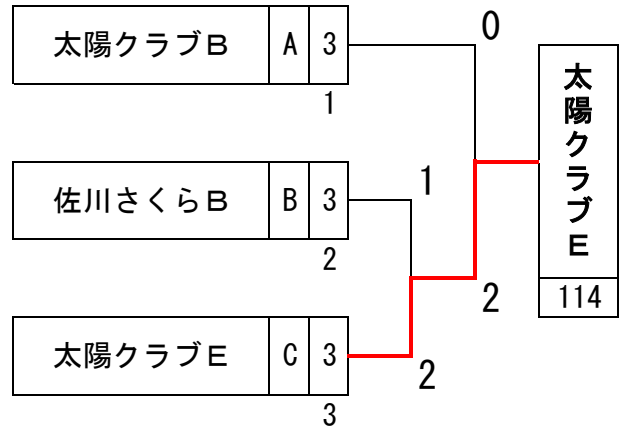
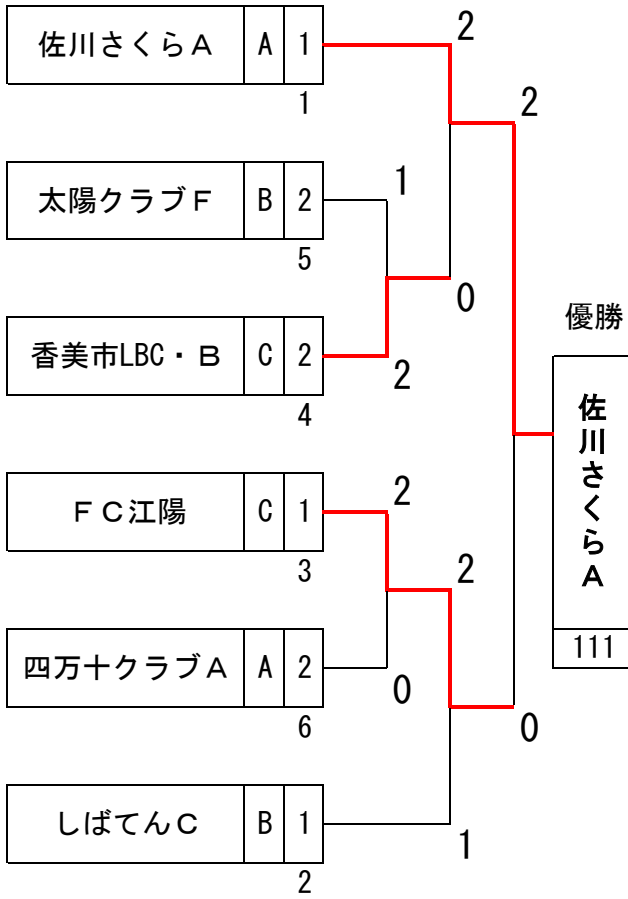

# 高知市長杯後期決勝トーナメント表

男子Dローシニア 1部 (A)  
1～2位G

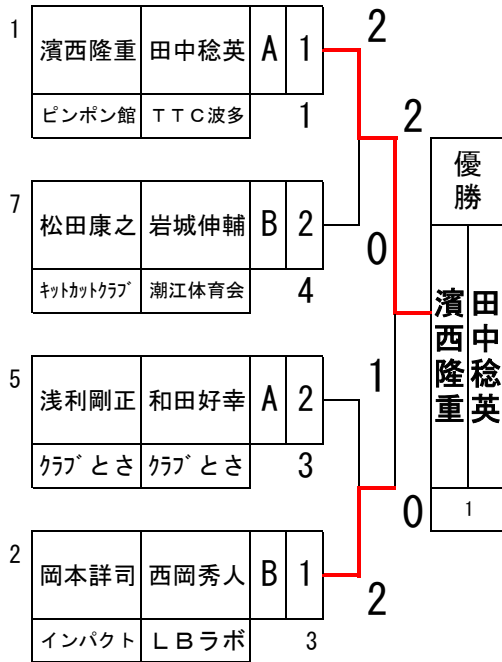

男子Dローシニア 1部 (A)  
3位以下G

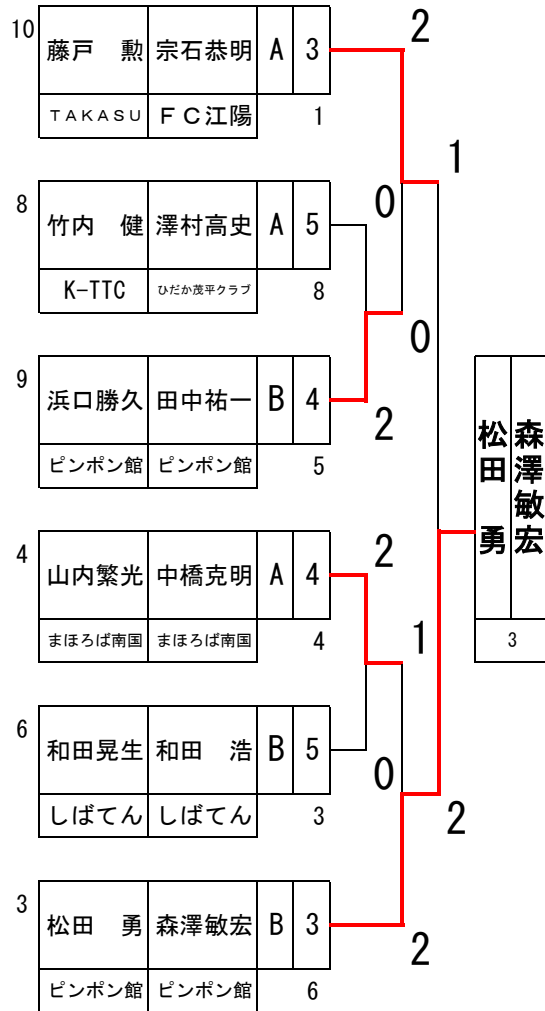

# 高知市長杯後期決勝トーナメント表

男子Dローシニア2部 (B)  
1～2位G

男子Dローシニア2部 (B)  
3位以下G

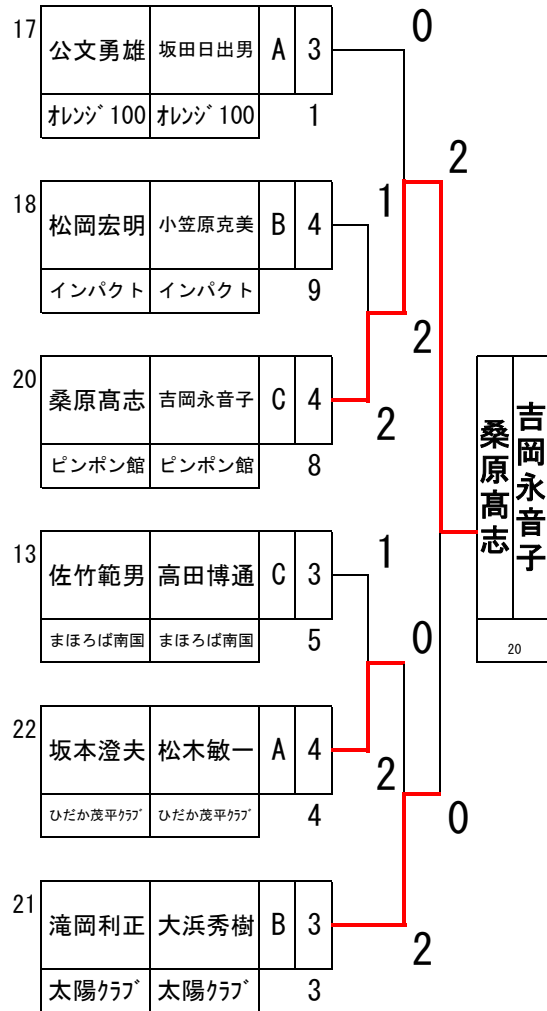
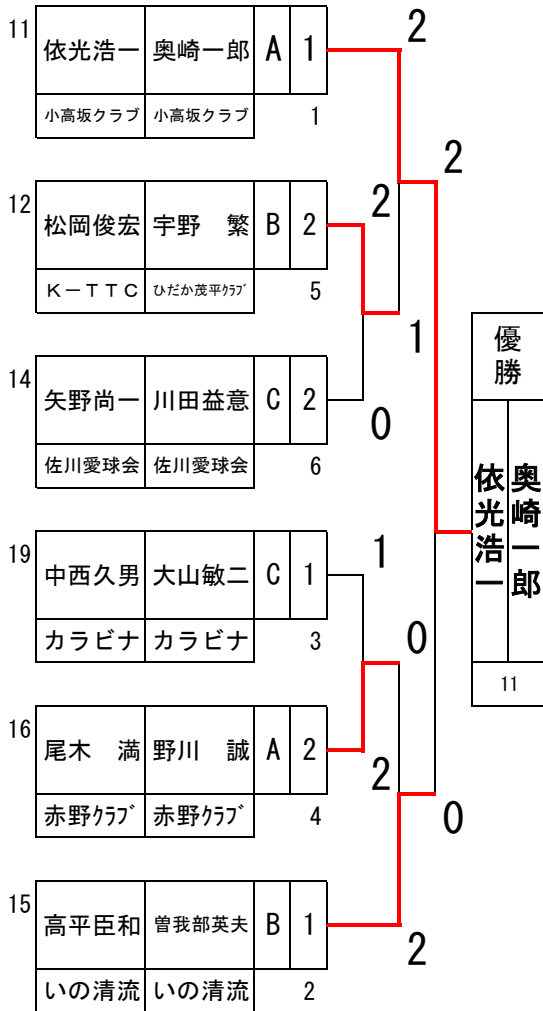

# 高知市長杯後期決勝トーナメント表

男子Dミドルシニア1部 (C)

1~2位G

23	下村邦夫	小笠原公洋	A	1	2
	TEAM25	TEAM25		1	2
24	山崎秀仁	高松 悟	B	2	0
	鵬程万里	黒潮クラブ		7	2
25	渡邊 公	市川博之	C	2	2
	ワタナシ カンパニー	高知家クラブ		6	0
26	中山 茂	高岡道幸	D	1	1
	クロハ-KOCHI	クロハ-KOCHI		4	0
28	橋詰昌直	西森 稔	C	1	0
	ビッポン館	ビッポン館		3	0
27	大原幸寿	山崎 一	D	2	W/O
	太陽クラブ	太陽クラブ		5	0
30	川谷範雄	野村俊夫	A	2	2
	暖流会	クロハ-KOCHI		8	2
29	岡田好泰	濱田修造	B	1	1
	カラビナ	カラビナ		2	0

優勝

小笠原公洋

下村邦夫

23

男子Dミドルシニア1部 (C)

3位以下G

31	古田忠廣	桑原 章	A	3	2
	黒潮クラブ	黒潮クラブ		1	0
37	丁野靖朗	塩田寿実	B	4	0
	クラブとさ	クラブとさ		9	2
36	吉川博之	中村民司	C	4	2
	四万十クラブ	おか柳		8	2
34	寺内俊光	黒瀬隆彦	D	3	0
	香美市LBC	香美市LBC		5	0
33	矢野博章	岡林 勇	C	3	2
	佐川愛球会	佐川愛球会		4	0
35	下元康永	中野博志	D	4	0
	あじさい	あじさい		3	0
38	堀内正和	田尾順一	A	4	2
	キョットクラブ	キョットクラブ		11	2
32	森田朋章	森田利克	B	3	0
	佐川愛球会	佐川愛球会		6	0

吉川博之

中村民司

36

A 男子Dミドルシニア2部 (D) 決勝リーグ コート 11

順位	1	2	3	4	オープン					
コート	39	40	41	42	43					
氏名	石川日出一	杉本博敏	下村 寛	橋本みち	細井 修	竹内富国生	広田 明	山本 茂	谷口文敏	隅田賢一
10	香美市LBC	香美市LBC	安芸ラージ	安芸ラージ	カラビナ	南国卓球ごめん	佐川さくら	佐川さくら	PROUD	PROUD

1位	石川 日出一	杉本 博敏	香美市LBC	2勝1敗
2位	下村 寛	橋本 みち	安芸ラージ	2勝1敗
3位	細井 修	竹内 富国生	カラビナ・南国卓球ごめん	2勝1敗
4位	広田 明	山本 茂	佐川さくら	0勝3敗

同戦績の順位は勝率による

# 高知市長杯後期決勝トーナメント表

男子Dロイヤルシニア1部 (E)  
1～2位

男子Dロイヤルシニア1部 (E)  
3～5位

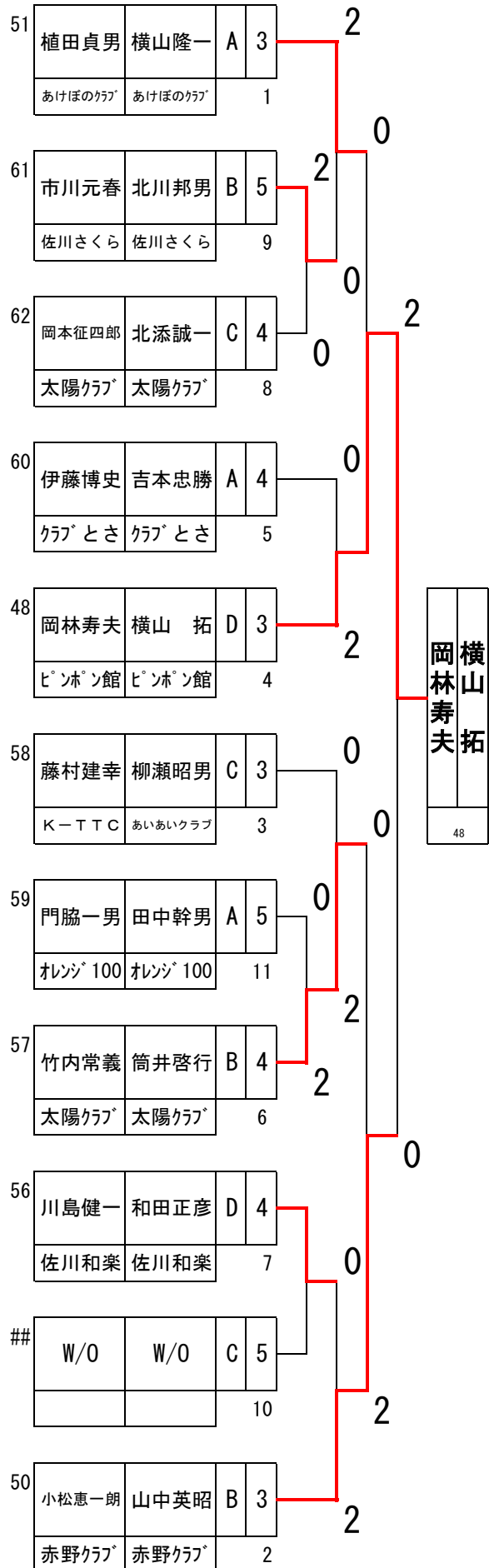
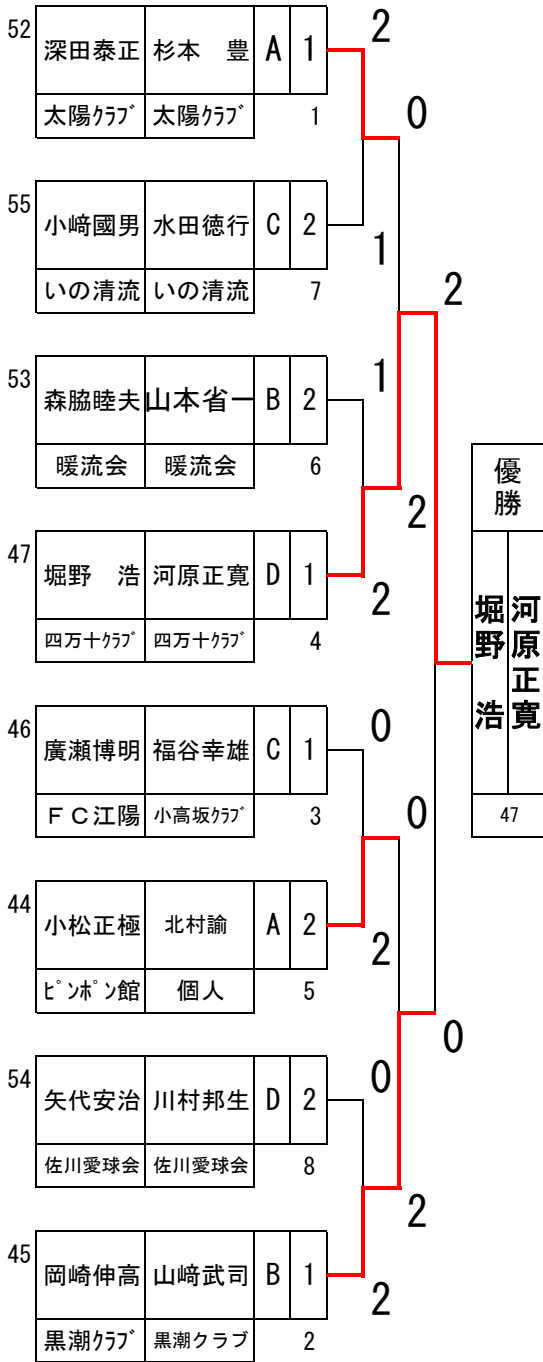

## 高知市長杯後期決勝トーナメント表

A	男子Dゴールドシニア1部				(F)	決勝リーグ			コート	17
順位	1		3		2		4			
コード	63		64		65		66			
氏名	武内隆郎	岡崎逸郎	和田次郎	山中 穰	今井義則	樋口禎男	山崎利秋	黒岩則夫		
15	しばてん	しばてん	小高坂クラブ	FC江陽	まほろば南国	まほろば南国	まほろば南国	まほろば南国		

1位	武内 隆郎	岡崎 逸郎	しばてん	3勝0敗
2位	今井 義則	樋口 禎男	まほろば南国	2勝1敗
3位	和田 次郎	山中 穰	小高坂クラブ・FC江陽	1勝2敗
4位	山崎 利秋	黒岩 則夫	まほろば南国	0勝3敗

# 高知市長杯後期決勝トーナメント表

女子Dローシニア1部 (G)  
1~2位G

女子Dローシニア1部 (G)  
3位以下G

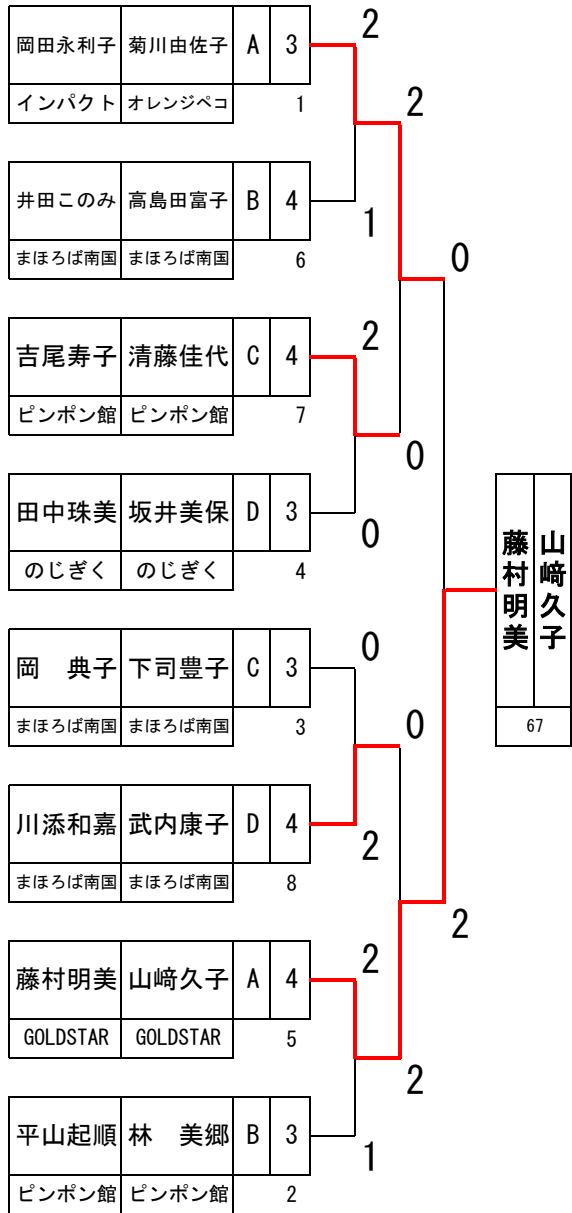
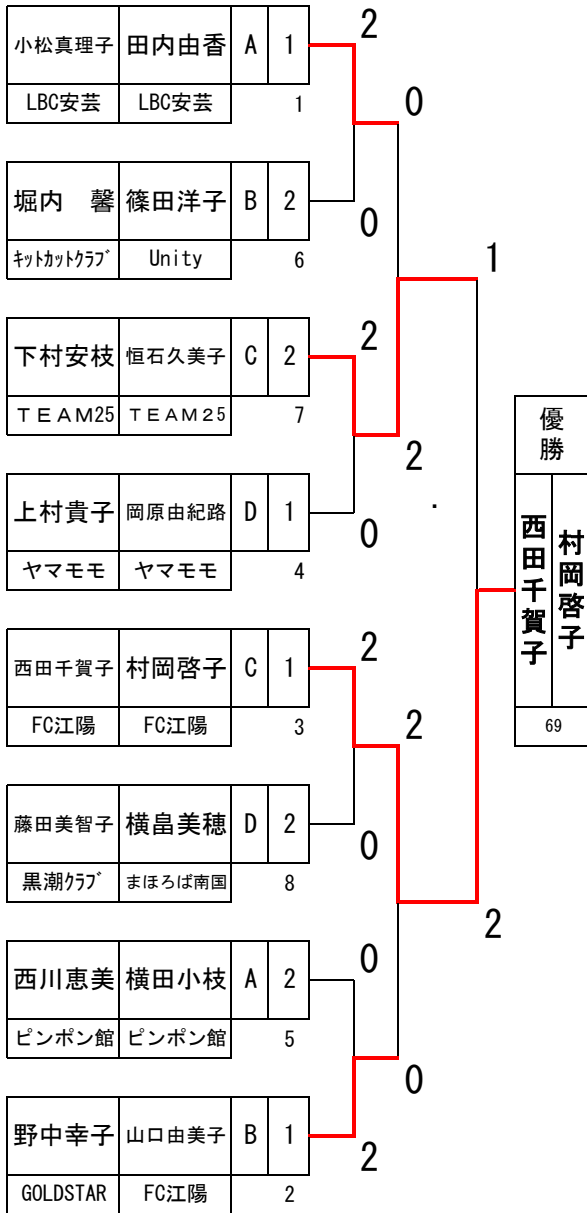

# 高知市長杯後期決勝トーナメント表

女子Dローシニア2部 (H)  
1~2位G

女子Dローシニア2部 (H)  
3位以下G

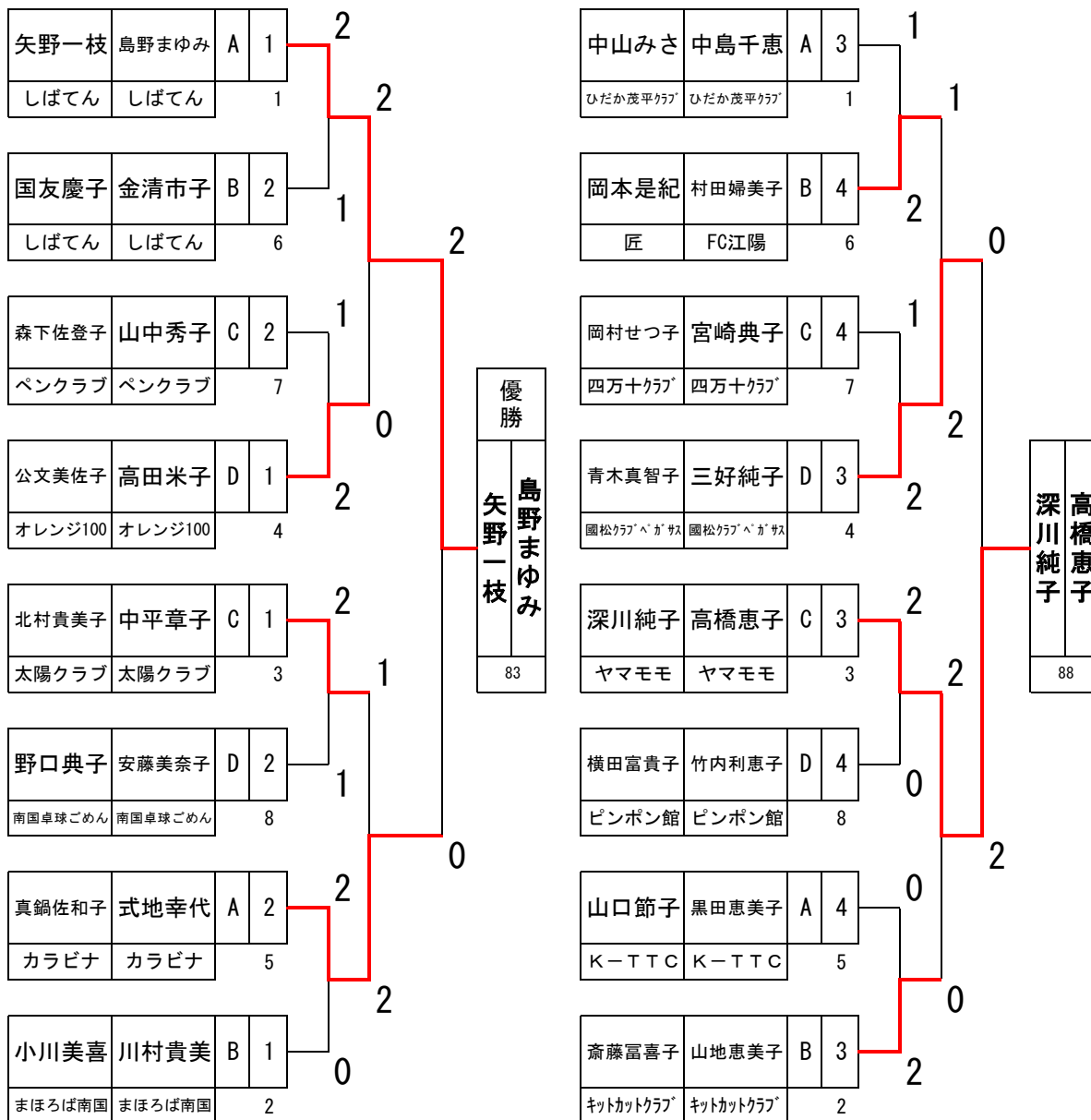



# 高知市長杯後期決勝トーナメント表

女子Dローシニア3部 (I)  
1～2位G

女子Dローシニア3部 (I)  
3位以下G

宮崎絹代	宮 留美	A	1	2
カラピナ	カラピナ		1	
村上和子	徳弘系子	B	2	1
しばてん	しばてん		6	
杉本陽子	明神寿子	C	2	2
インパクト	インパクト		7	
益田千都子	松田美栄子	D	1	0
四万十クラブ	四万十クラブ		4	
北川照子	川田佐枝	C	1	2
佐川和楽	佐川和楽		3	
川村由紀	植田由美子	D	2	0
佐川愛球会	佐川愛球会		8	
渡辺るり	野川伸子	A	2	0
赤野クラブ	赤野クラブ		5	
尾崎篤子	杉本恵子	B	1	2
佐川愛球会	佐川愛球会		2	

優勝  
北川照子 川田佐枝  
108

橋田佳代子	佐竹百合子	A	3	1
四万十クラブ	四万十クラブ		1	
W/O	W/O	B	4	5
澤田利枝	種田愛子	C	4	0
まほろば南国	まほろば南国		4	
田中キヨ	和田佐千子	D	3	2
オレンジ100	オレンジ100		3	
藤永洋子	上杉節子	C	3	2
ペンクラブ	ペンクラブ		6	
山本美智子	中脇律子	D	4	0
クラブとさ	クラブとさ		2	
山本千晶	久万澤生恵	A	4	2
ひだか茂平クラブ	ひだか茂平クラブ		6	
大原紀子	西本 道	B	3	1
インパクト	インパクト		2	

山本千晶 久万澤生恵  
114

# 高知市長杯後期決勝トーナメント表

女子Dミドルシニア1部 (J)  
1～2位G

女子Dミドルシニア1部 (J)  
3位以下G

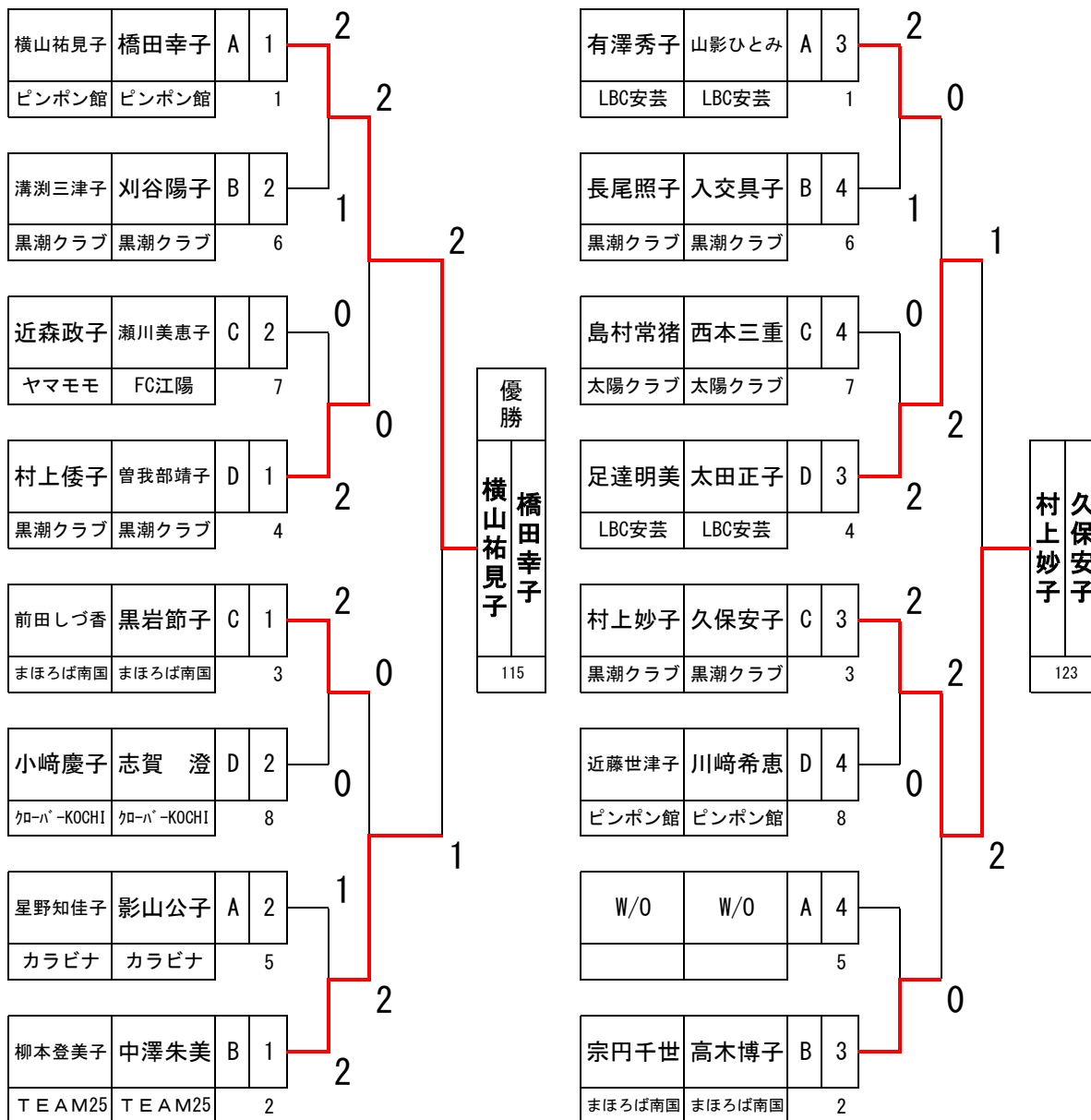

# 高知市長杯後期決勝トーナメント表

女子Dミドルシニア2部 (K)  
1~2位G

女子Dミドルシニア2部 (K)  
3位以下G

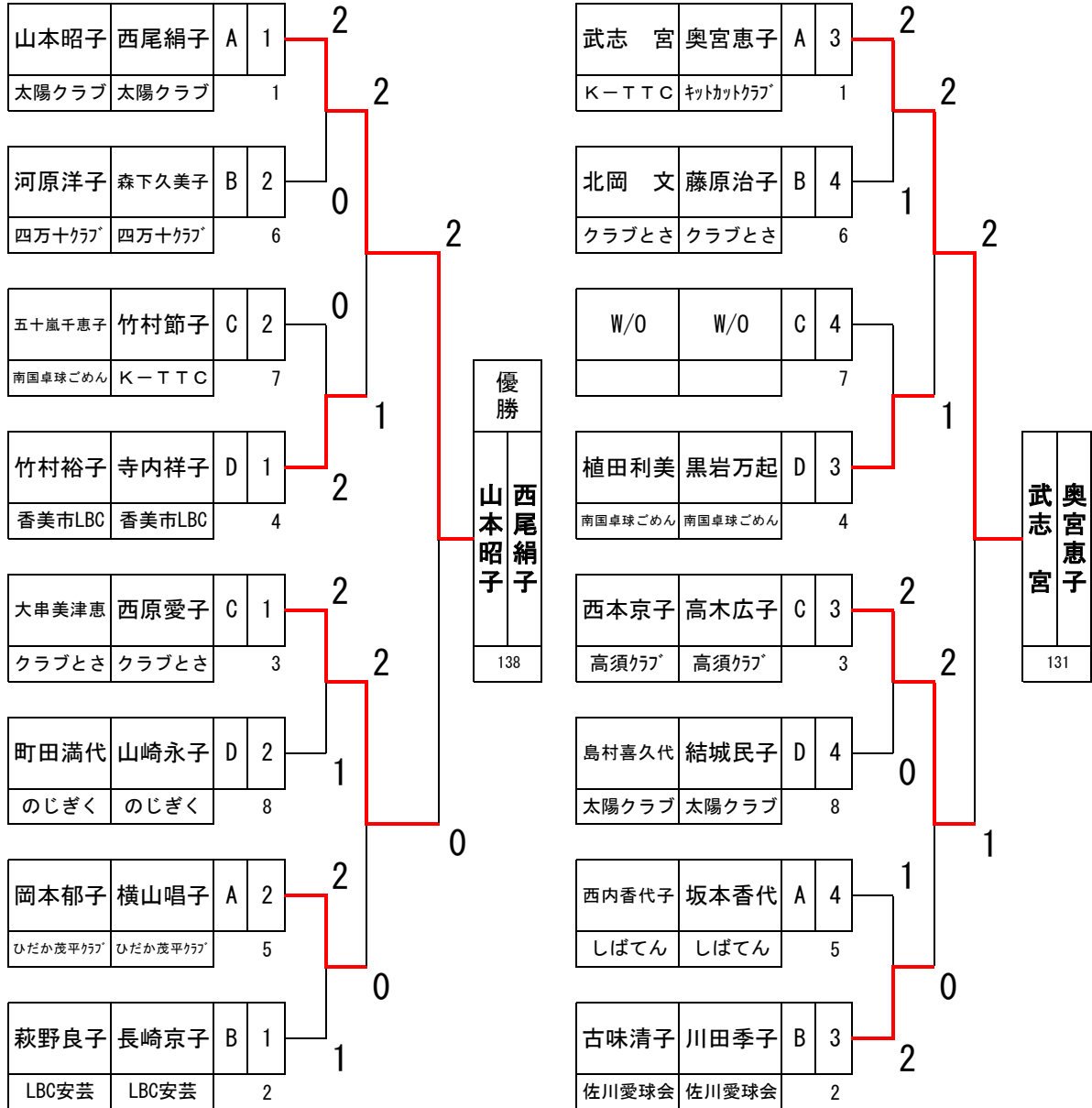

# 高知市長杯後期決勝トーナメント表

女子Dミドルシニア3部 (L)  
1～2位G

女子Dミドルシニア3部 (L)  
3位以下G

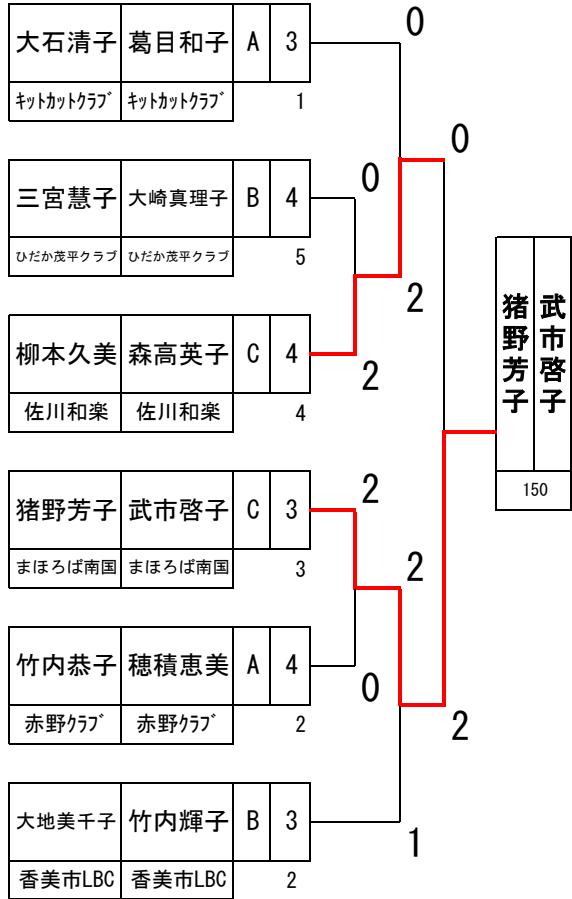
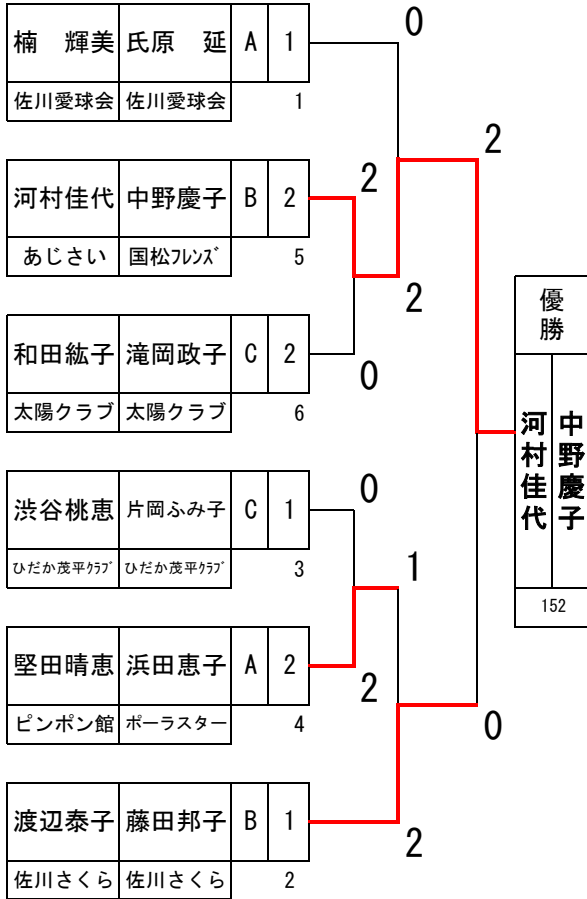

# 高知市長杯後期決勝トーナメント表

女子Dロイヤルシニア1部 (M)  
1～2位G

女子Dロイヤルシニア1部 (M)  
3位以下G

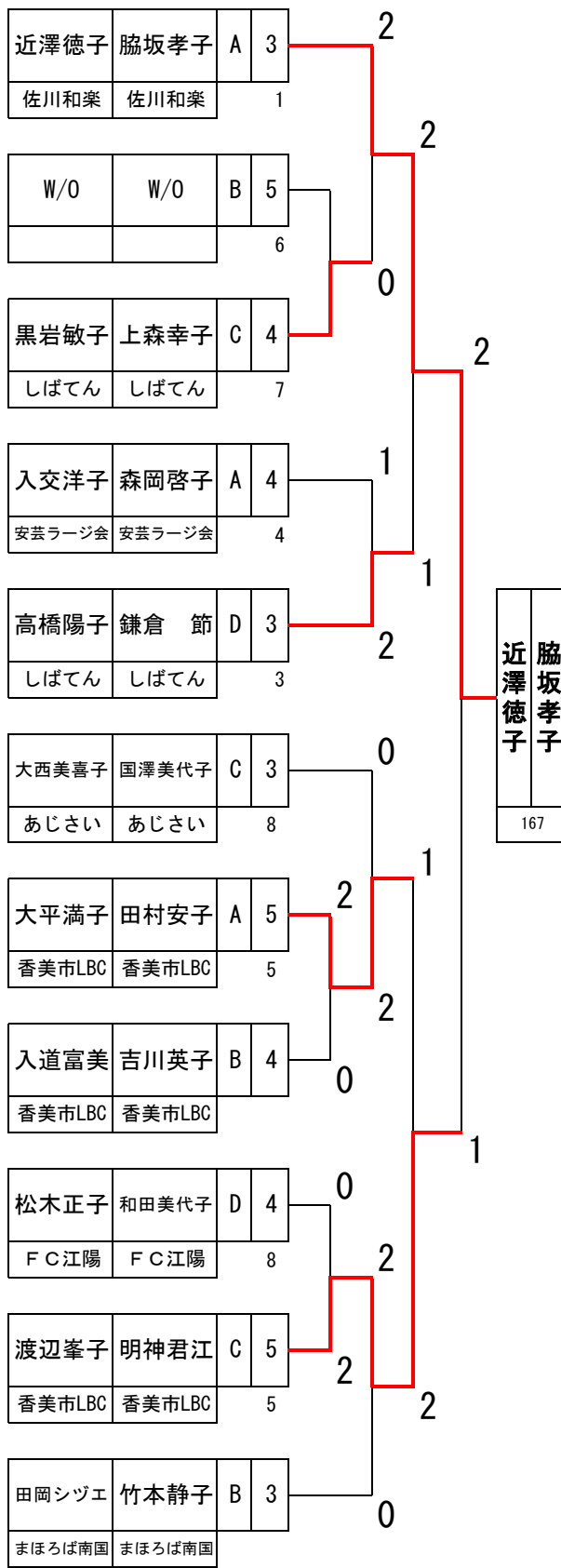
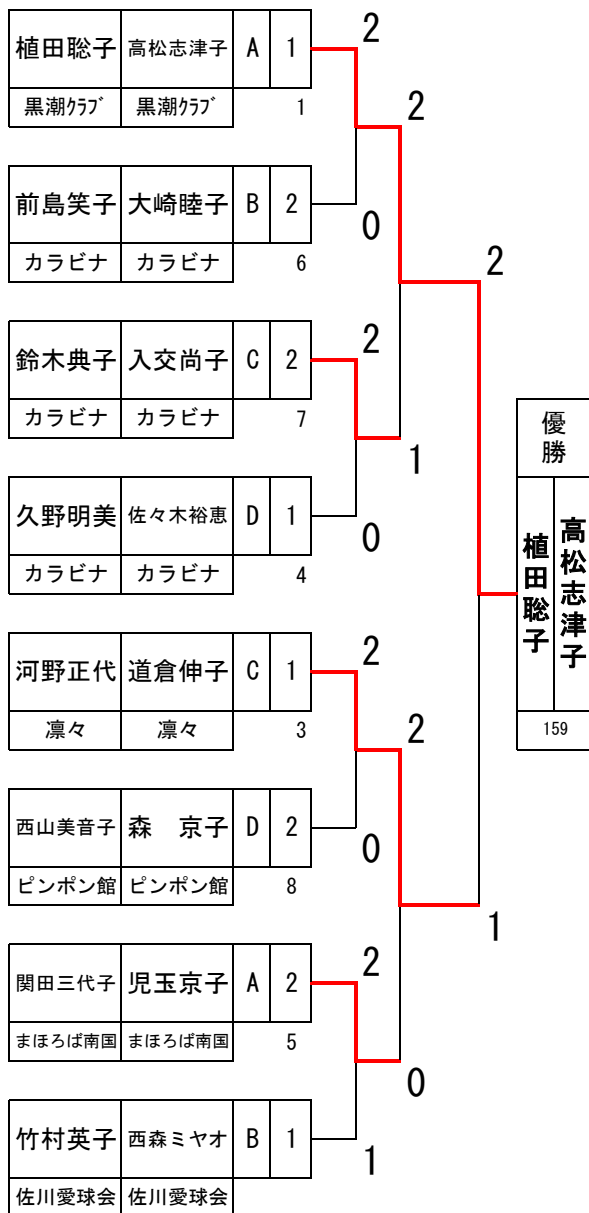

# 高知市長杯後期決勝トーナメント表

女子Dゴールドシニア 1部 (N)  
1～2位G

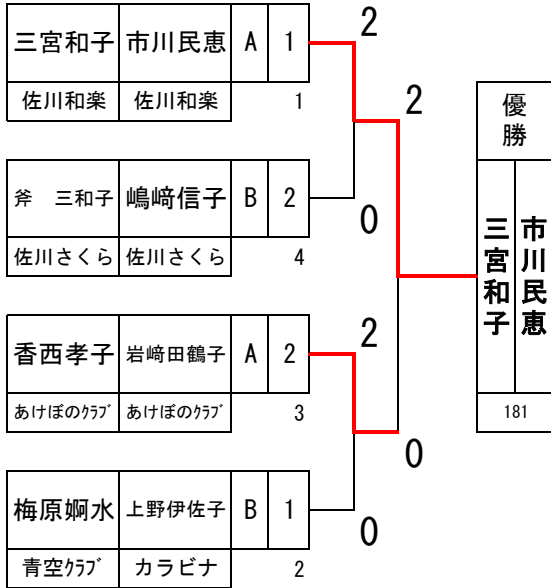

女子Dゴールドシニア 1部 (N)  
3位以下G

