

2019年度・高知市長杯・前期ラージボール卓球大会

参加数 127団体（男子49、女子78）、男女ダブルス参加者 190組（男71組、女119組）計459名

1. 主 管 高知県卓球協会・ラージボール部会
2. 日 時 2019年4月27日(土) 受付8:15 ~ 開会式:9時 試合開始:9:30
3. 会 場 くろしおアリーナ
4. 競技種目 ラージボール卓球 男女団体戦・男・女ダブルス戦
5. 競技方法 団体戦は3~5名の選手が出場できる1S2D方式の予選リーグ戦(1番D、2番S、3番D)を行う。
1番のDに出た者は2番のSに出場できない、3番のDは1番のペアと異なる選手同士で組むこと。
その後、同方式の決勝トーナメント戦を行う

**※今大会は、団体戦は予選リーグからすべてを2点先取で行います。
間違いのないようご注意ください。**

6. 参加資格 2019年度日本卓球協会に登録している社会人。
男子団体戦・男子ダブルス戦、に女子選手の出場を認める。
7. 競技規則 (1) 日本卓球協会制定ルールラージボール競技大会ルールを適用する。
(正しいサービス、ジュース(10オール)になったら2本差がつくまで)
(2) 参加者は必ず日本卓球協会のゼッケンをつけて下さい。
8. 表 彰 団体戦、ダブルス戦とも各部1位~2位グループの1、2位に表彰状、賞品を出す。
9. 3者同率時リーグ戦でゲーム勝率(勝ゲーム数/負ゲーム数)まで等しい場合、①団体戦はトスで決定、
②個人戦は得点ポイントも計算。
10. 戦績記録 各リーグ戦とトーナメント戦のトップの選手は、進行のお世話と、戦績記録をお願いします。

開 会 式

(会場:高松、山内 記録進行:武市、弘光、古田 受付:佐々木、武内、中平、山内、
会計:弘光、武内、和田)

- 1) 開会挨拶: 山内繁光(ラージボール部 部会長)
- 2) 来賓挨拶: 高知市教育委員会 参事 永野哲也 様
- 3) 団体戦優勝杯返還(前年度後期大会優勝チーム)
男子[一般の部]藍友会B [シニアの部]ピンポン館A [ミドルシニアの部]彩クラブ
女子[一般の部]市川モータース [シニアの部]ピンポン館A [ミドルシニアの部]黒潮クラブA
- 4) 特別奨励賞の授与(満年齢80歳以上で5回出場者)
古味明(佐川和楽)、山下潔(佐川和楽)、竹内正憲(南国LBC)、武内隆郎(しばてんクラブ)、
梅原克之(青空クラブ)、山崎利秋(まほろば南国)、市川民恵(佐川和楽)、梅原炯水(青空クラブ)、
高橋陽子(しばてんクラブ)、松浦洋子(FC江陽)、太平満子(K-TTC)、延力瑞枝(太陽クラブ)、
上野伊佐子(K-TTC)
- 5) 進行上の連絡(弘光)
- 6) その他の連絡(山内)

閉 会 式

- 1) 賞状授与・準備出来次第随時
- 2) 閉会

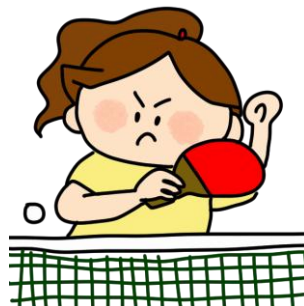

試合順序	(3組)	2-3	1-3	1-2			
	(4組)	1-4	2-3	1-3	2-4	1-2	3-4
	(5組)	2-5	3-4	1-5	2-3	1-4	3-5
		1-3	2-4	1-2	4-5		

高知市長杯前期決勝トーナメント表

男子団体ローシニア 1部 (A)
1~2位G

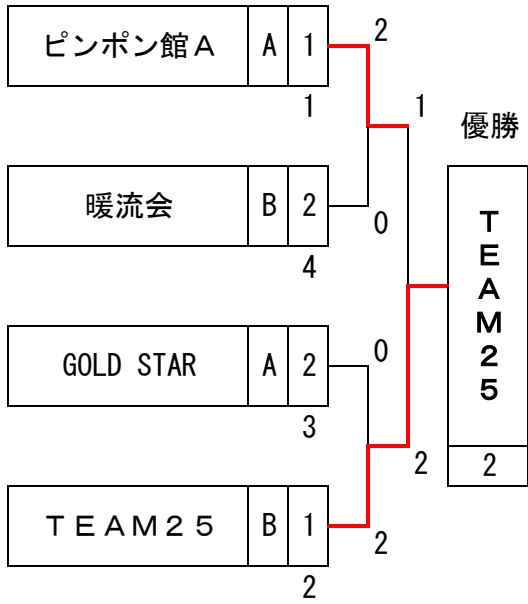

男子団体ローシニア 1部 (A)
3~4位G

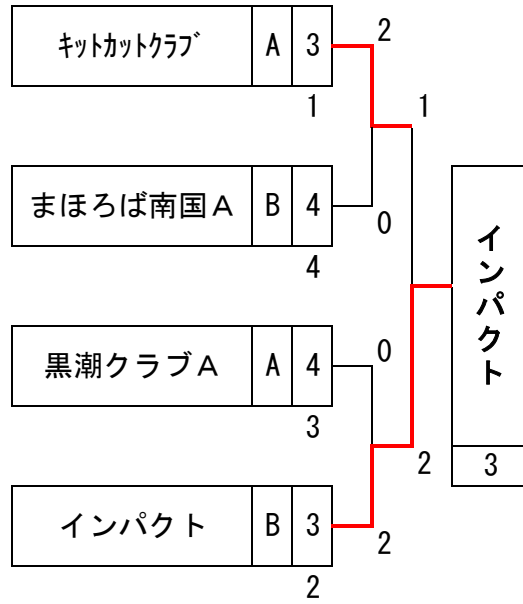

男子団体ローシニア 2部 (B)
1~2位G

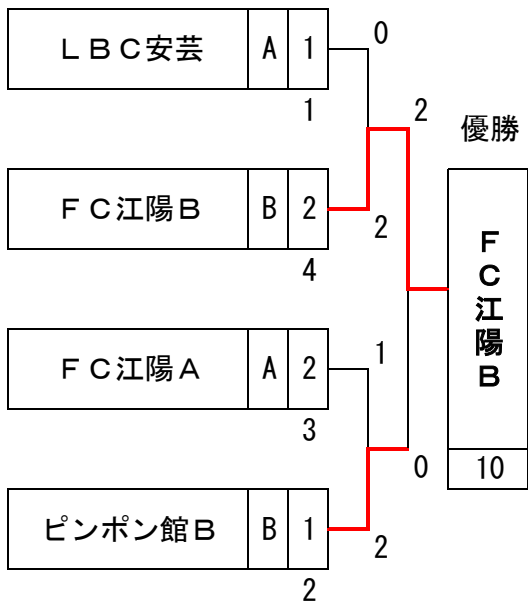

男子団体ローシニア 2部 (B)
3~4位G

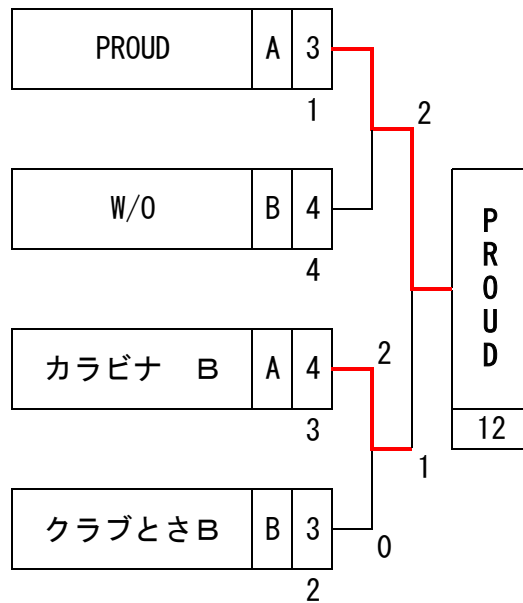

高知市長杯前期決勝トーナメント表

男子団体ローシニア 3部 (C)
1~2位G

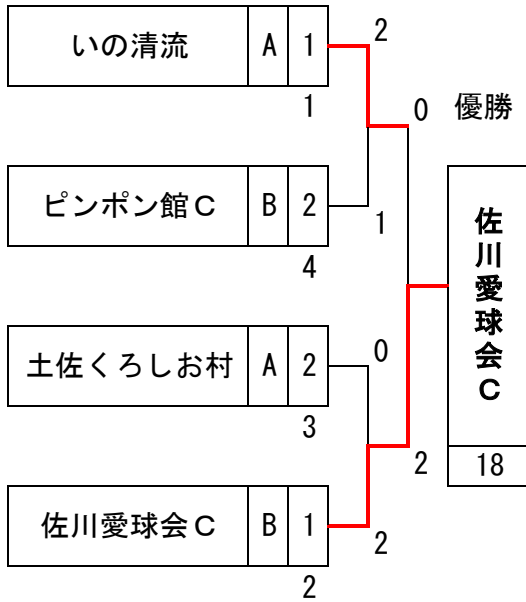

男子団体ローシニア 3部 (C)
3~4位G

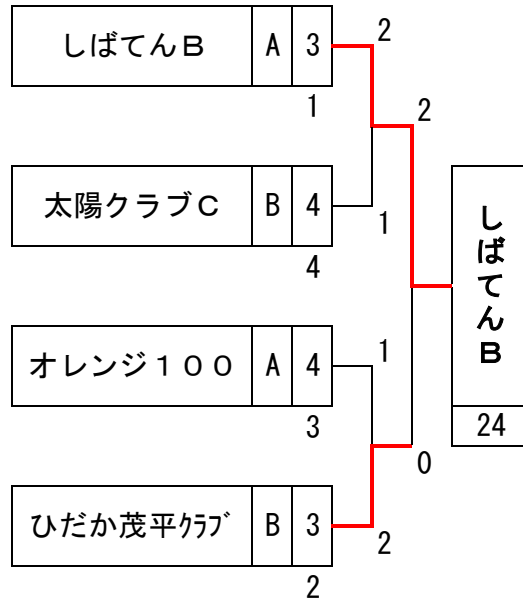

男子団体ローシニア 4部 (D)
1~2位G

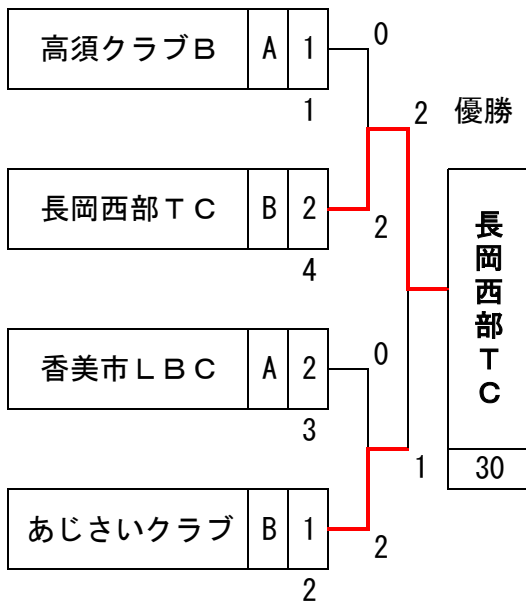

男子団体ローシニア 4部 (D)
3位G

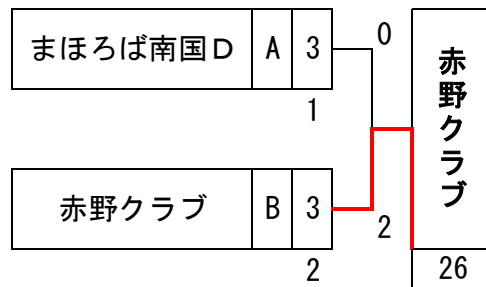

高知市長杯前期決勝トーナメント表

男子団体ミドルシニア 1部 (E)
1～2位 G

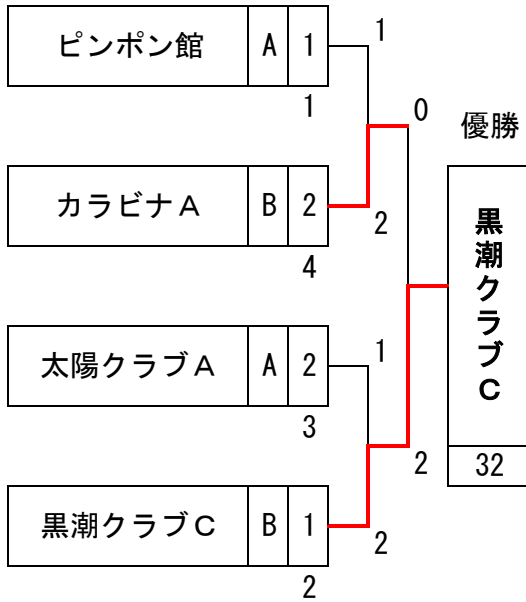

男子団体ミドルシニア 1部 (E)
3～4位 G

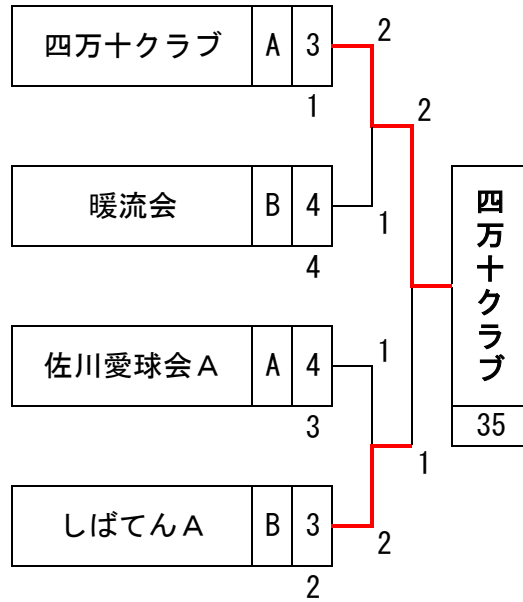

男子団体ミドルシニア 2部 (F)
1～2位 G

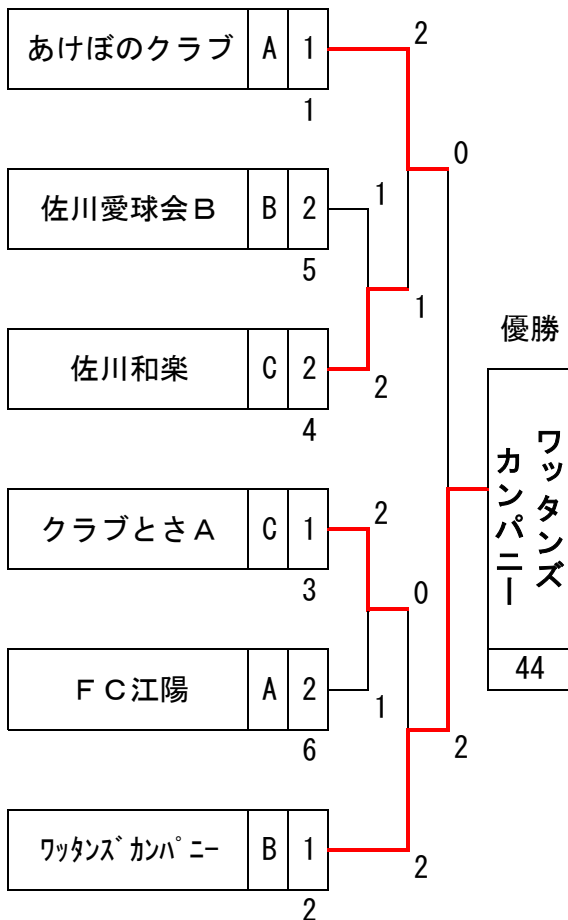

男子団体ミドルシニア 2部 (F)
3～4位 G

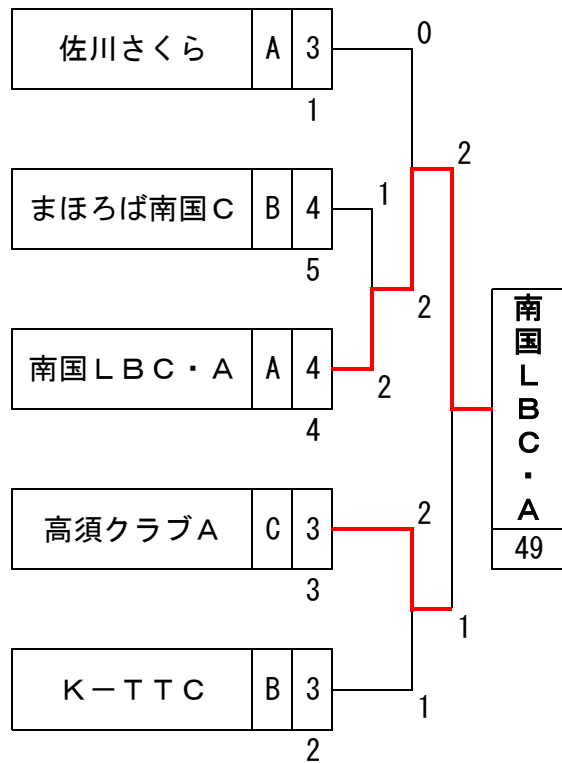

高知市長杯前期決勝トーナメント表

女子団体ローシニア 1部 (G)
1～2位G

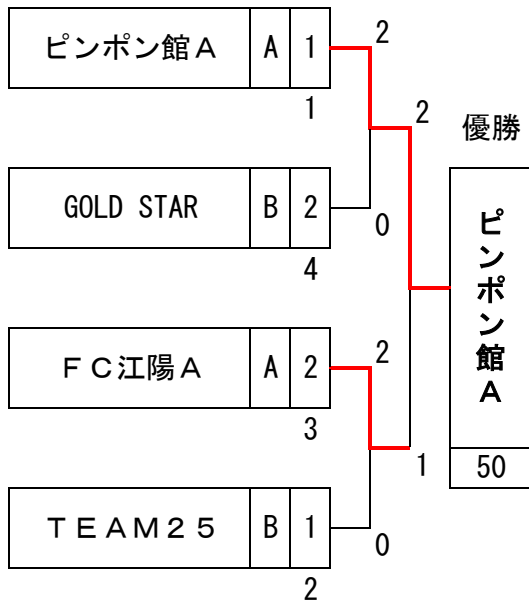

女子団体ローシニア 1部 (G)
3～4位G

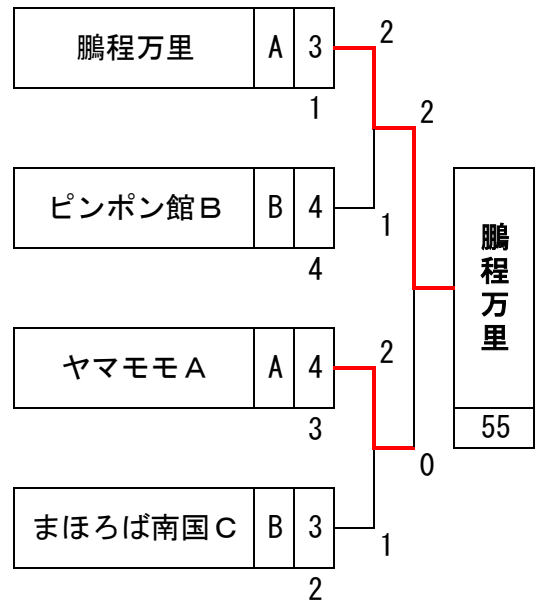

女子団体ローシニア 2部 (H)
1～2位G

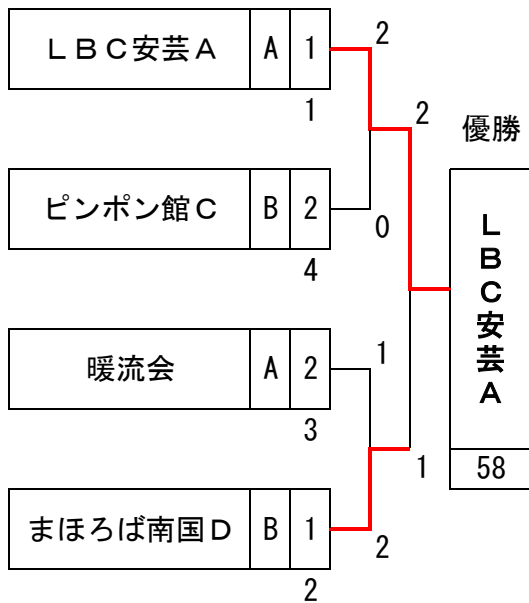

女子団体ローシニア 2部 (H)
3～4位G

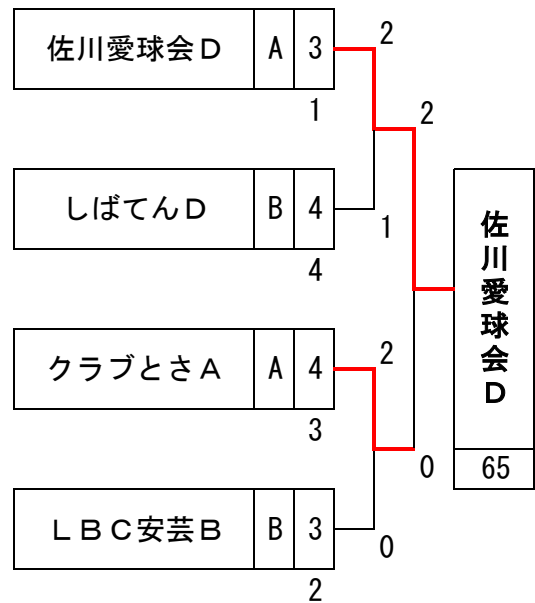

高知市長杯前期決勝トーナメント表

女子団体ローシニア 3部 (I)
1～2位G

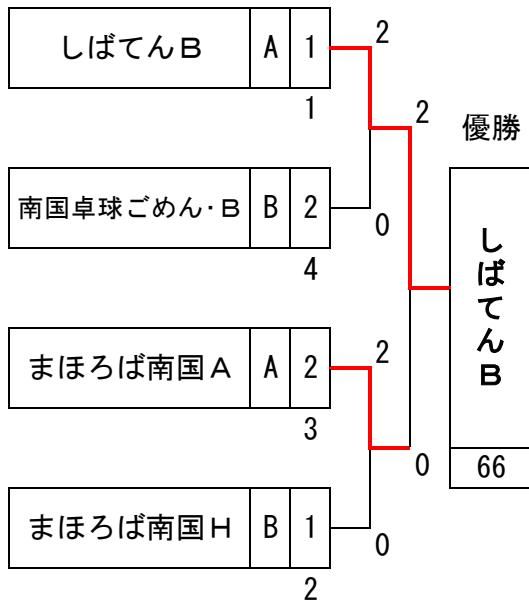

女子団体ローシニア 3部 (I)
3～4位G

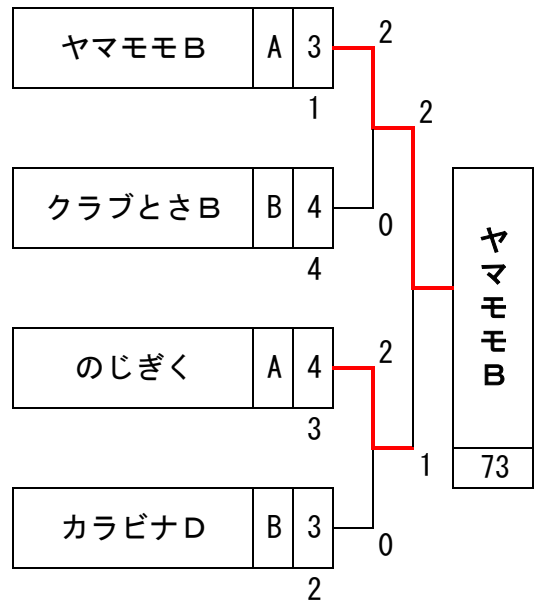

女子団体ローシニア 4部 (J)
1～2位G

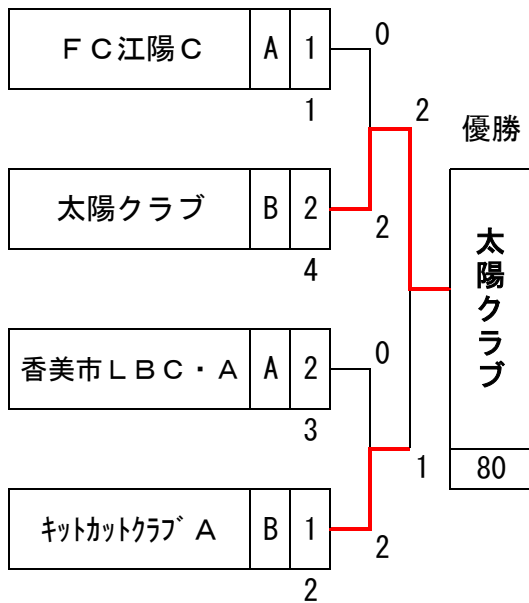

女子団体ローシニア 4部 (J)
3～4位G

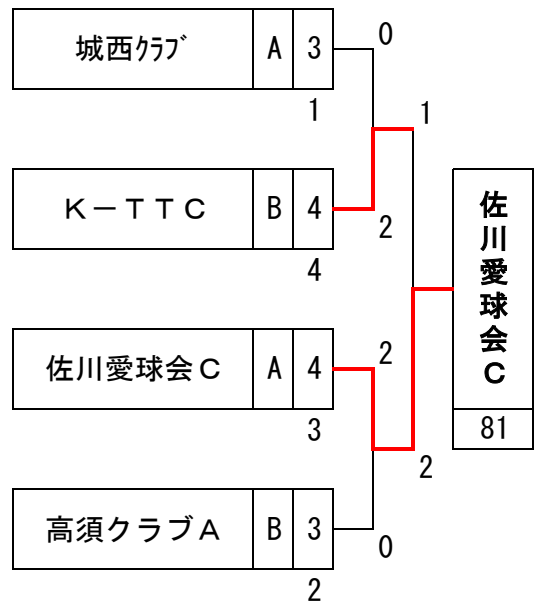

高知市長杯前期決勝トーナメント表

女子団体ローシニア5部 (K)
1～2位G

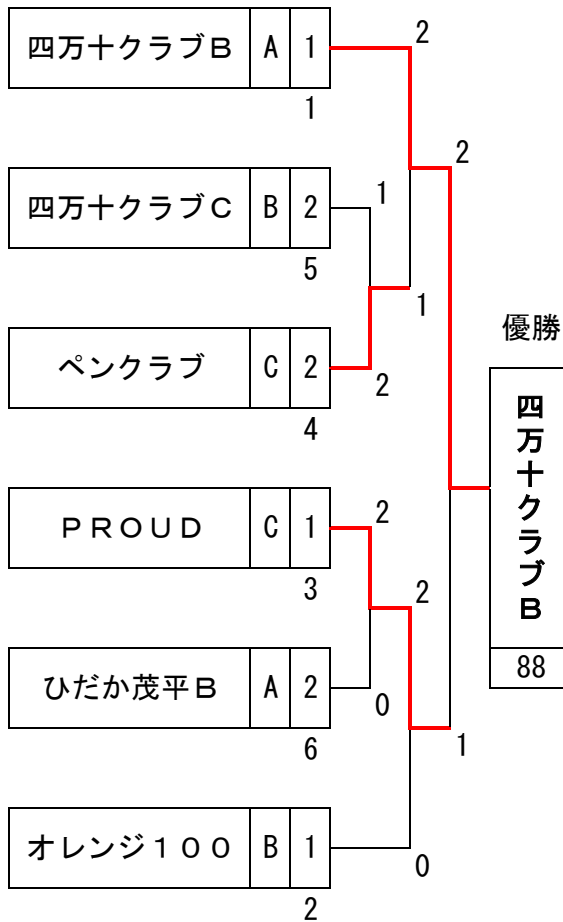

女子団体ローシニア5部 (K)
3～4位G

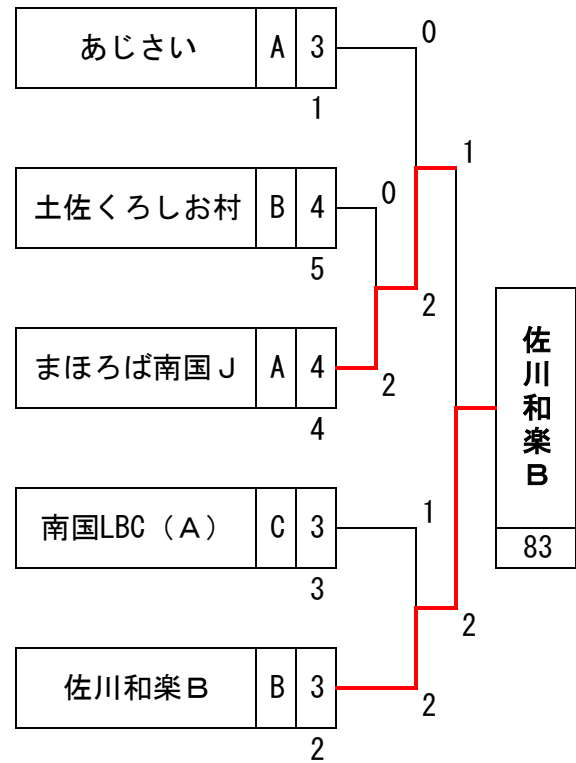

女子団体ミドルシニア1部 (L)
1～2位G

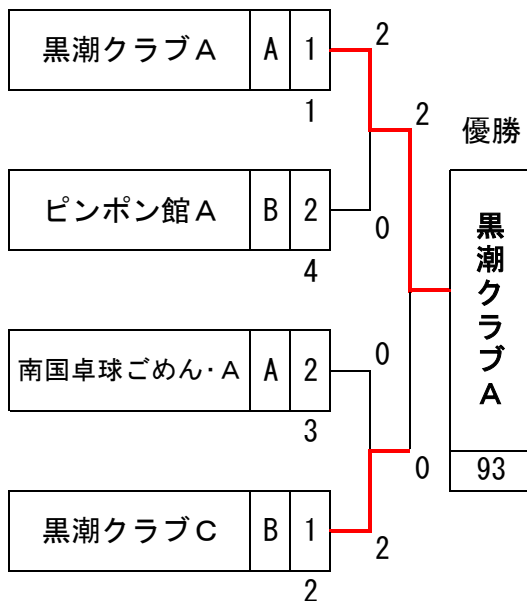

女子団体ミドルシニア1部 (L)
3～4位G

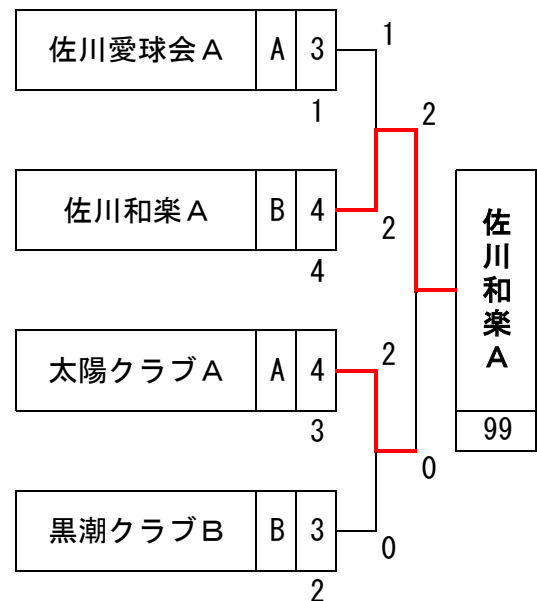

高知市長杯前期決勝トーナメント表

女子団体ミドルシニア 2部 (M)
1～2位 G

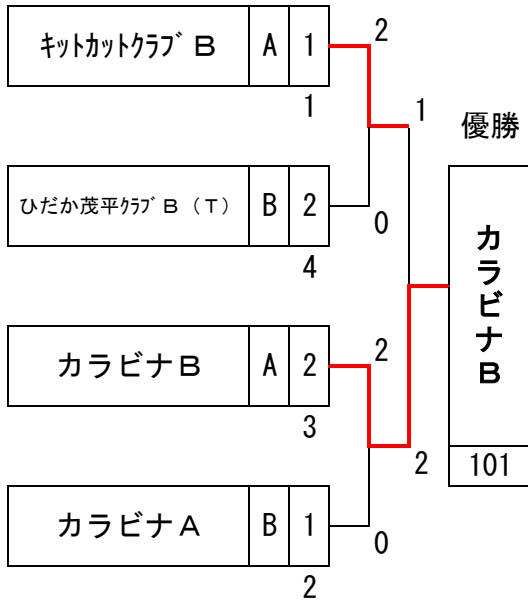

女子団体ミドルシニア 2部 (M)
3～4位 G

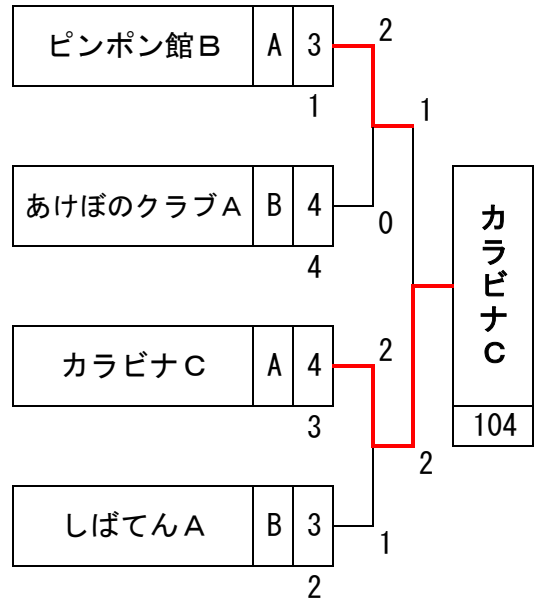

女子団体ミドルシニア 3部 (N)
1～2位 G

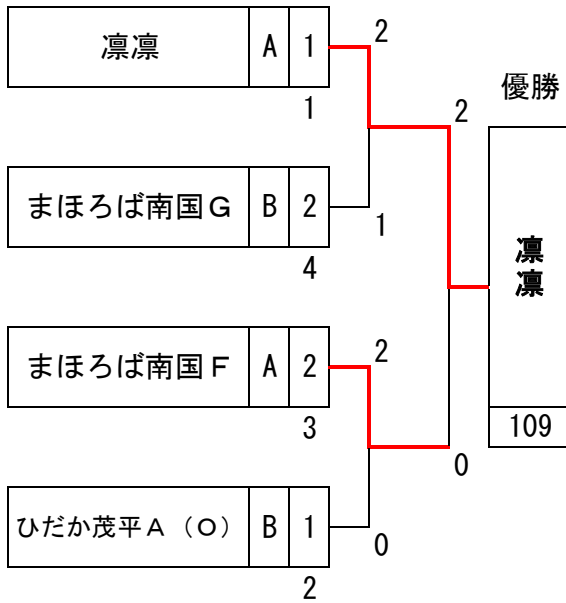

女子団体ミドルシニア 3部 (N)
3～4位 G

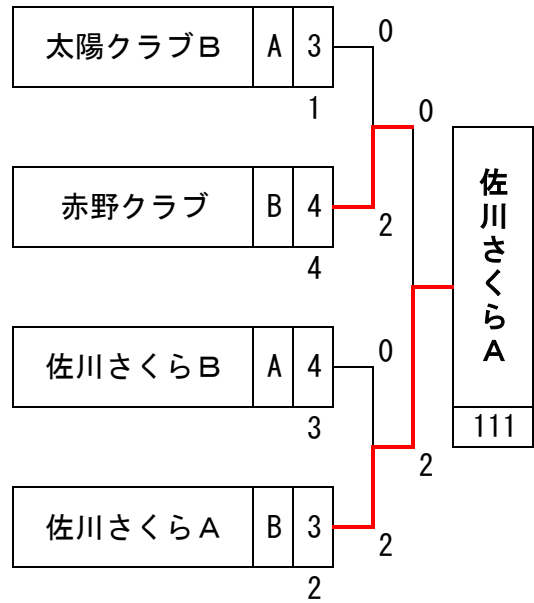

高知市長杯前期決勝トーナメント表

女子団体ミドルシニア4部
1～2位G

(○)

女子団体ミドルシニア4部
3～4位G

(○)

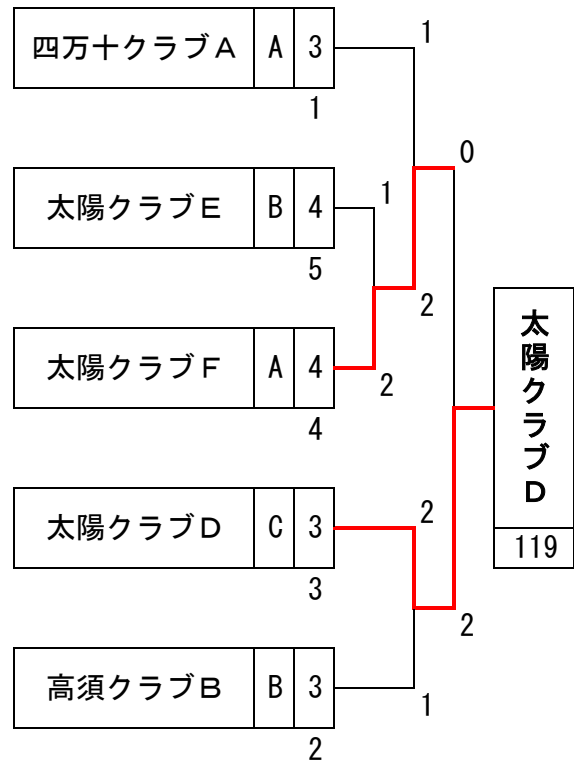
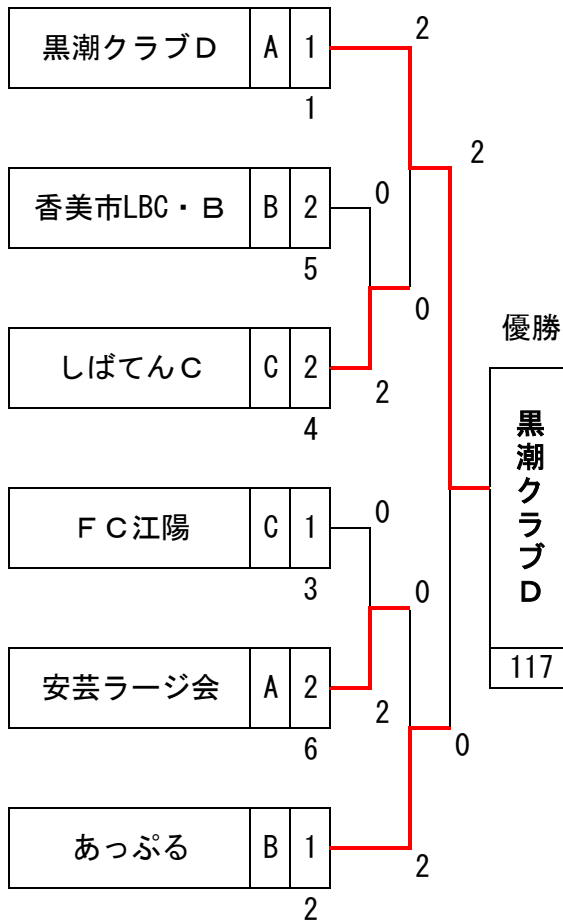

高知市長杯前期決勝トーナメント表

男子Dローシニア1部 (A)
1～2位G

男子Dローシニア1部 (A)
3～5位G

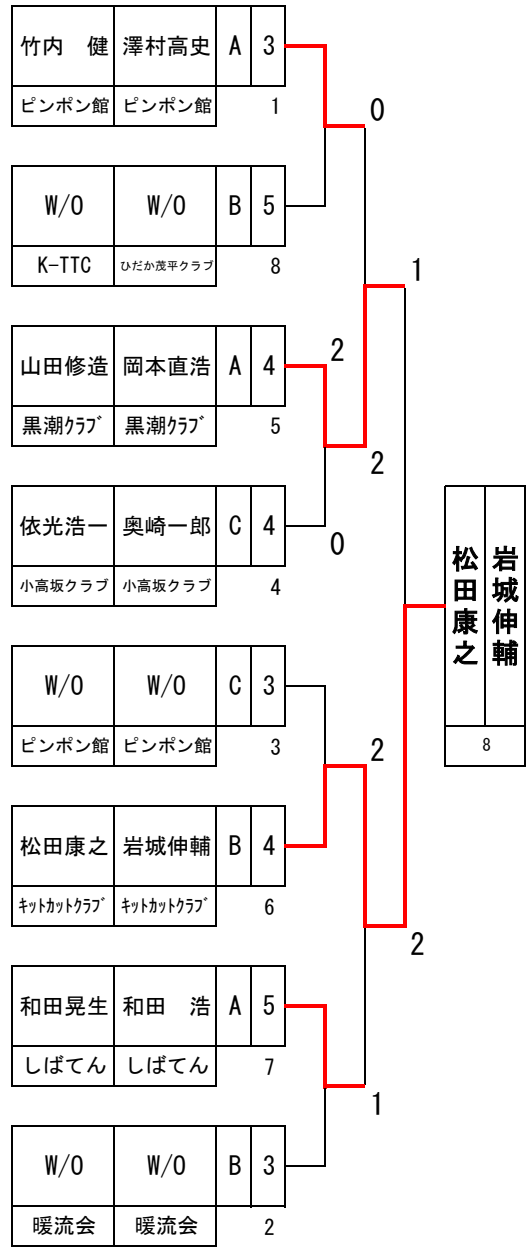
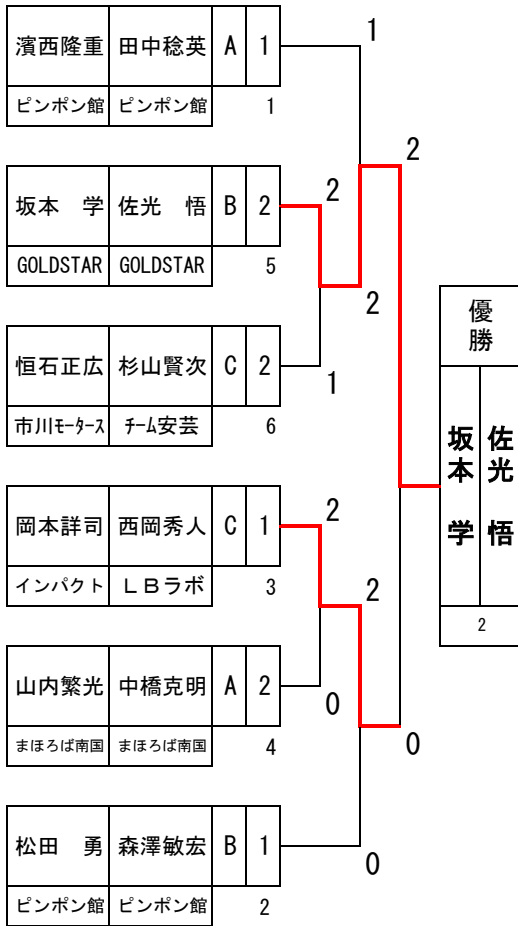

高知市長杯前期決勝トーナメント表

男子Dローシニア2部 (B)
1~2位G

男子Dローシニア2部 (B)
3~5位G

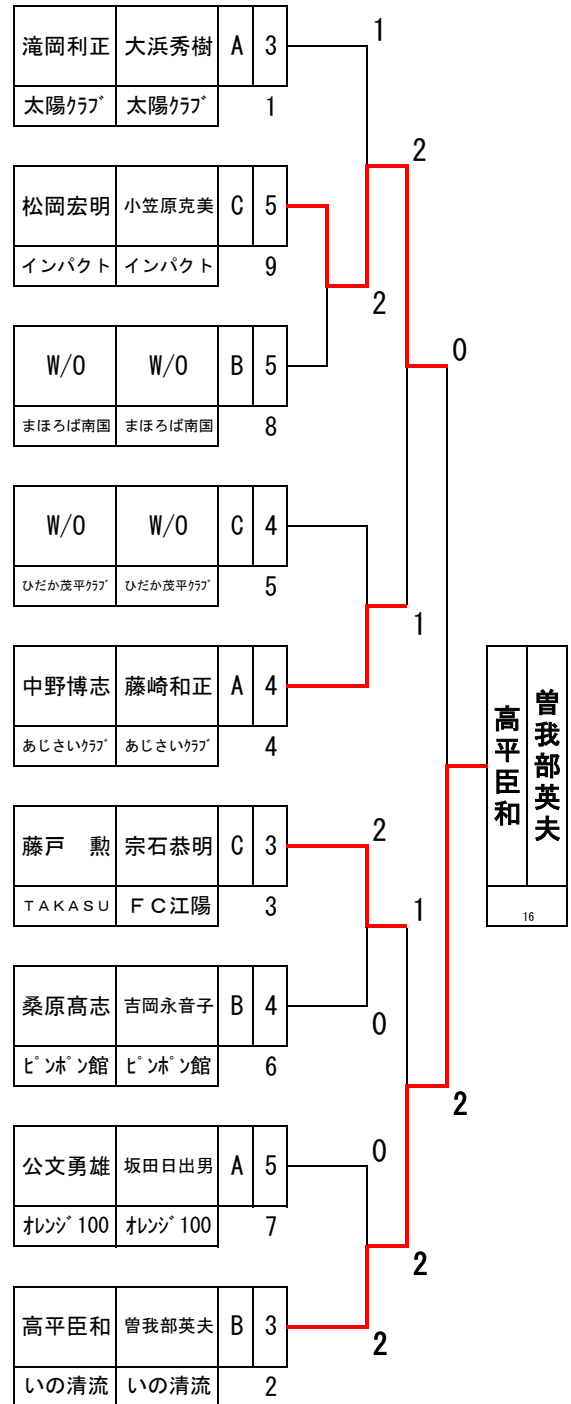
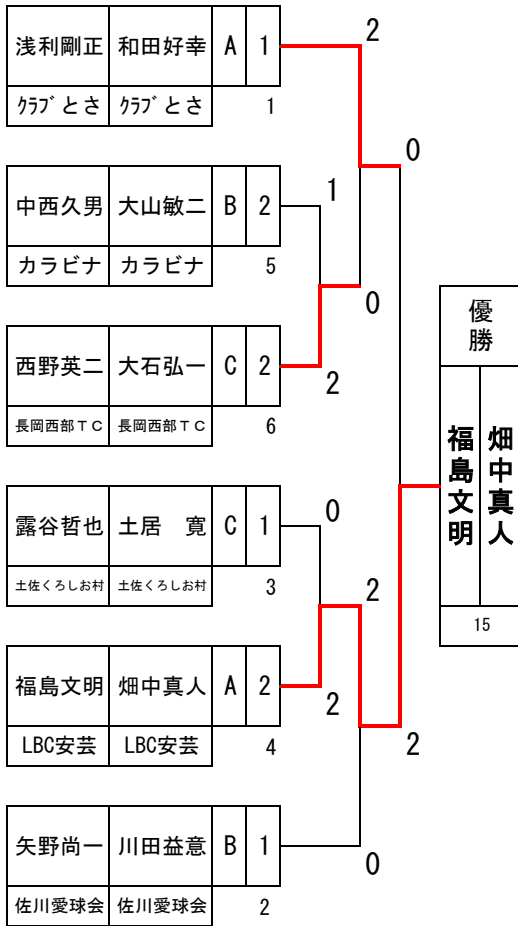

高知市長杯前期決勝トーナメント表

男子Dミドルシニア1部 (C)

1~2位G

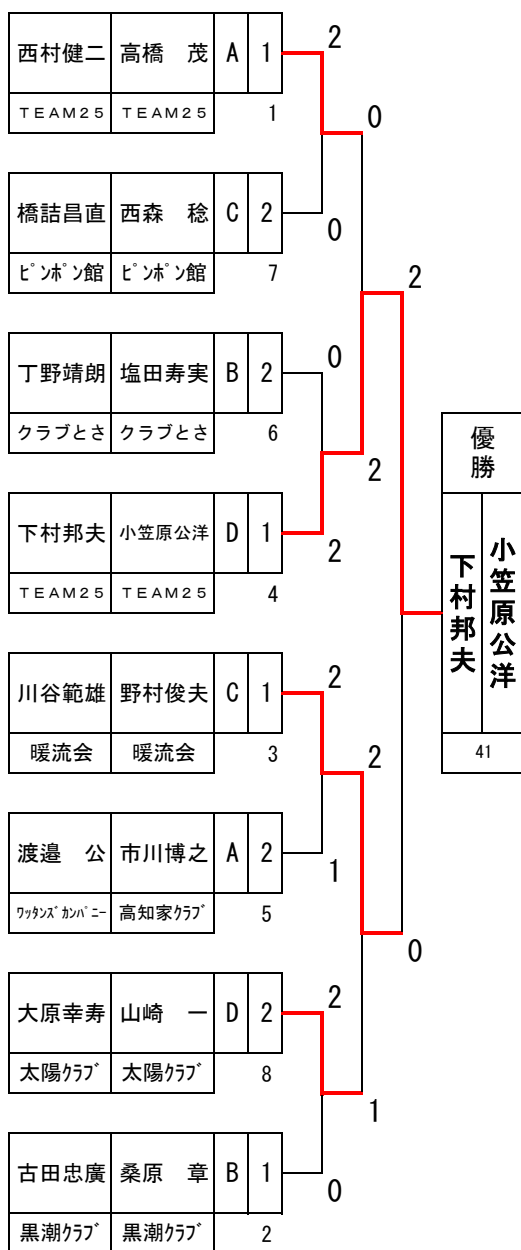

男子Dミドルシニア1部 (C)

3~5位G

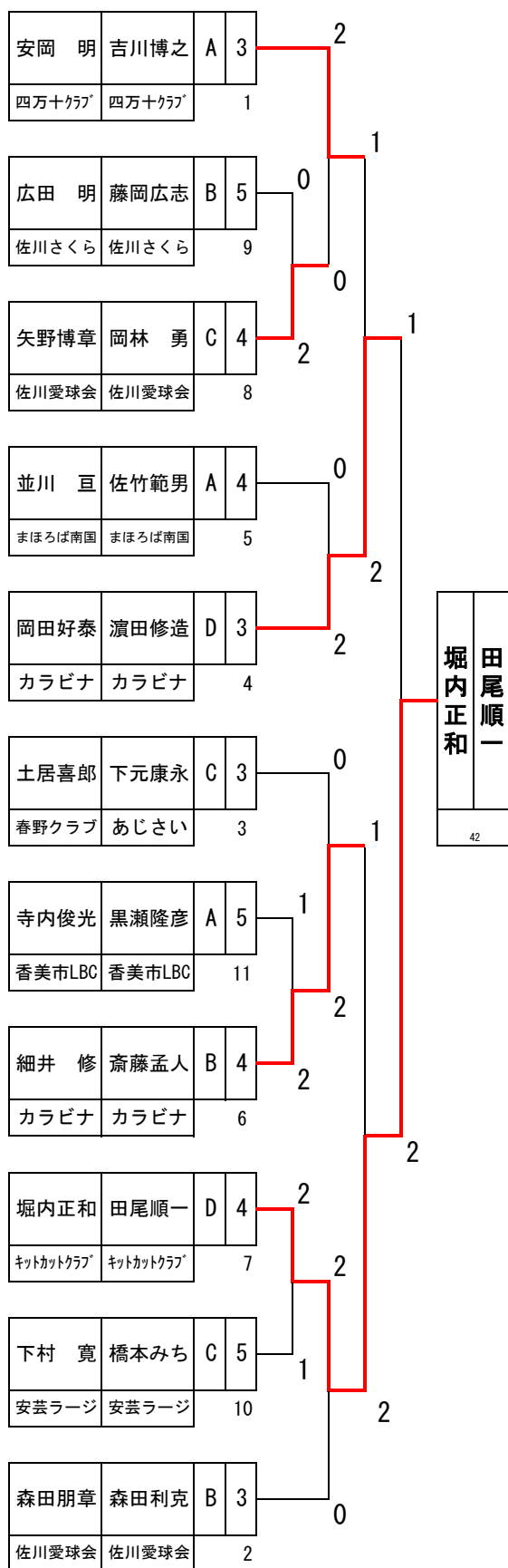

高知市長杯前期決勝トーナメント表

男子Dロイヤルシニア1部 (D)

1~2位G

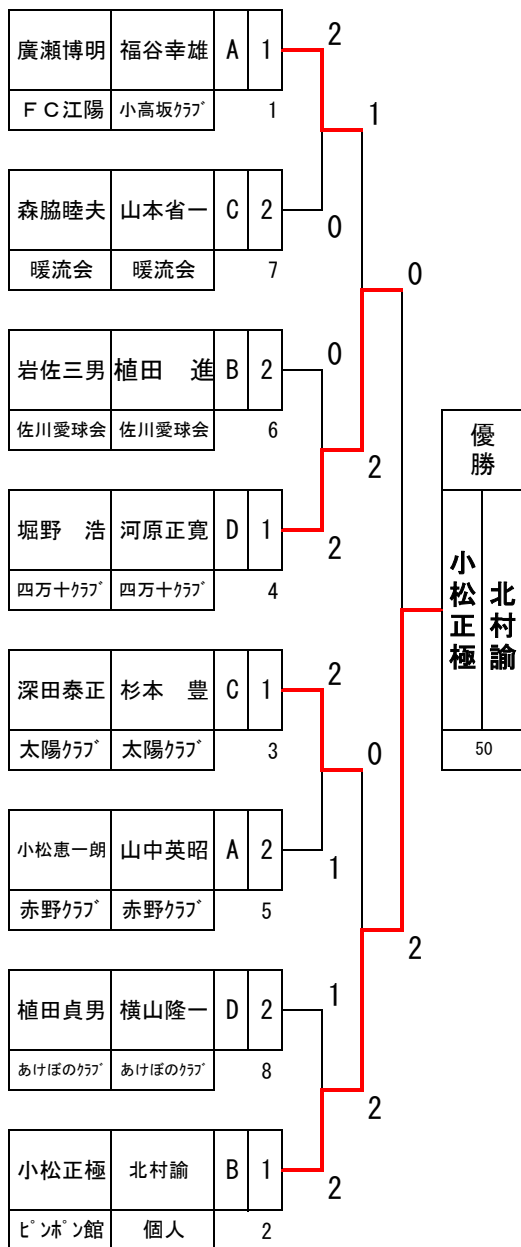

男子Dロイヤルシニア1部 (D)

3~5位G

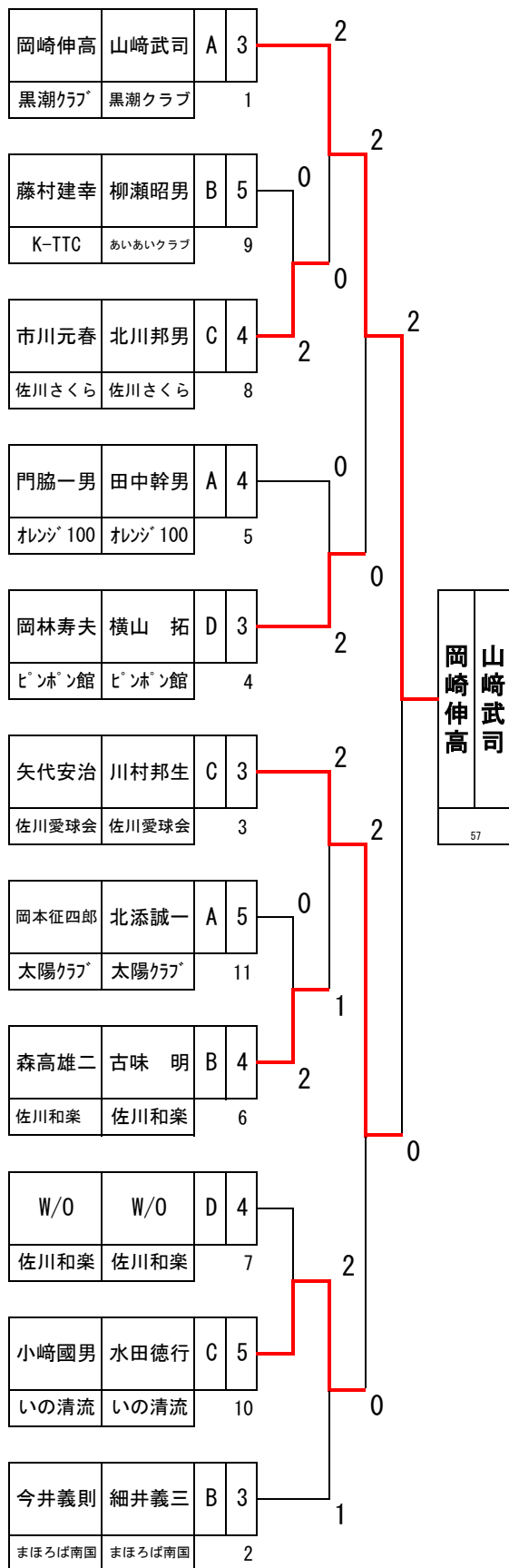

高知市長杯前期決勝トーナメント表

A 男子Dゴールドシニア1部(E) 決勝リーグ

順位	1		3		4		2	
氏名	武内隆郎	岡崎逸郎	峯 龍雄	竹内正憲	山崎利秋	黒岩則夫	和田次郎	山中 穰
15	しばてん	しばてん	南国LBC	南国LBC	まほろば南国	まほろば南国	小高坂クラブ	FC江陽

高知市長杯前期決勝トーナメント表

女子Dローシニア1部 (F)
1~2位G

女子Dローシニア1部 (F)
3~4位G

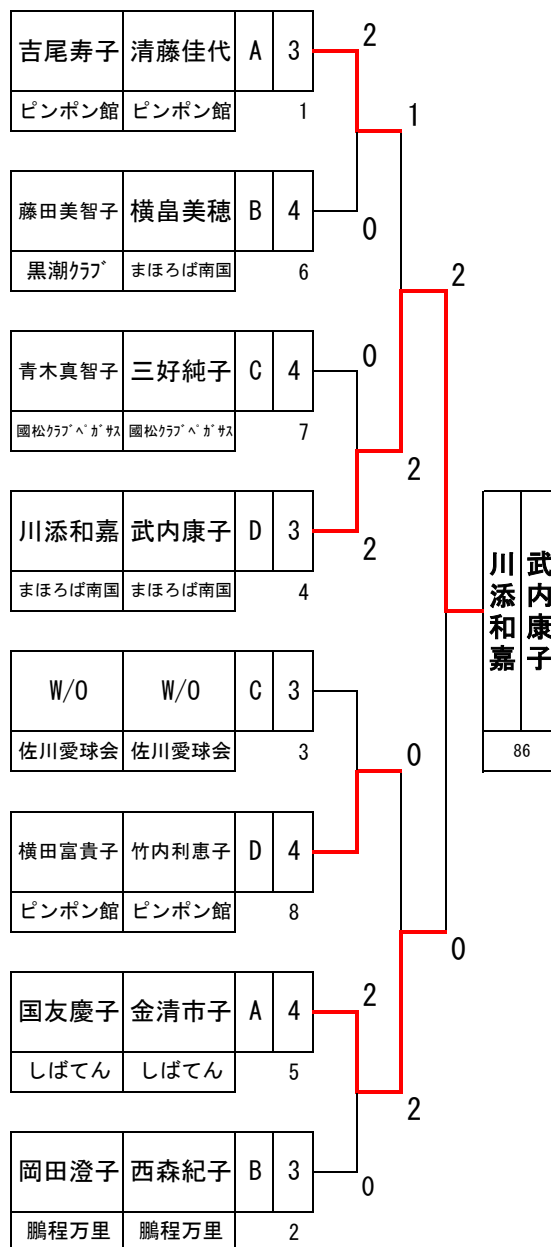
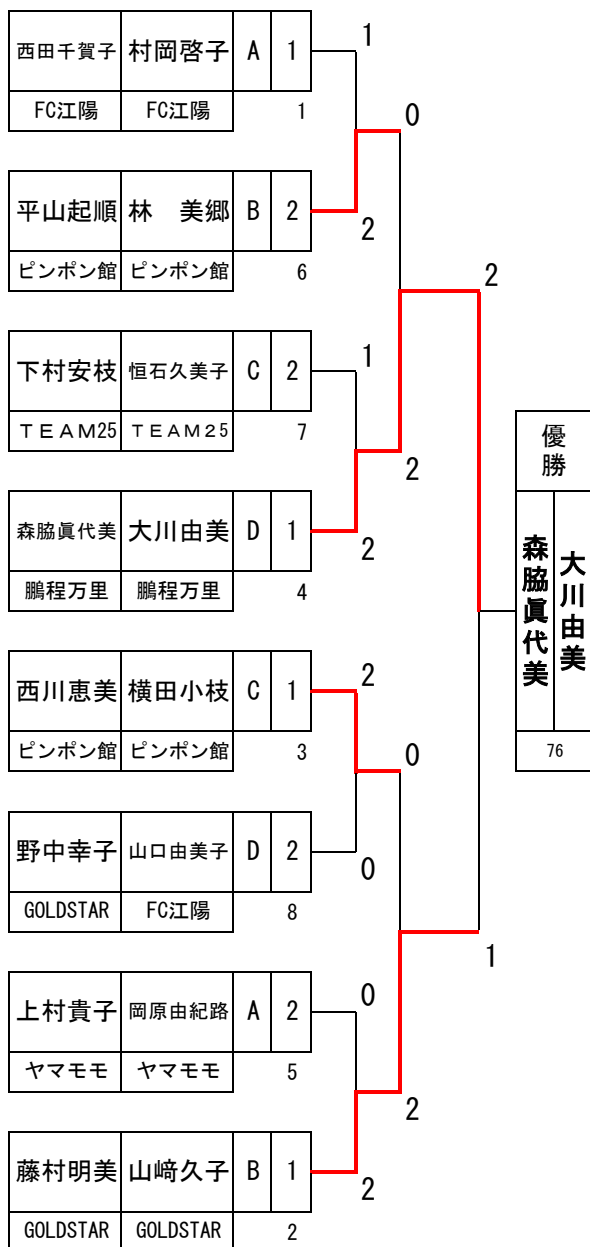

高知市長杯前期決勝トーナメント表

女子Dローシニア2部 (G)
1～2位G

女子Dローシニア2部 (G)
3～4位G

井田このみ	高島田富子	A	1	
まほろば南国	まほろば南国		1	
北村貴美子	中平章子	B	2	
太陽クラブ	太陽クラブ		6	
田中珠美	坂井美保	C	2	
のじぎく	のじぎく		7	
小川美喜	川村貴美	D	1	
まほろば南国	まほろば南国		4	
矢野一枝	島野まゆみ	C	1	
しばてん	しばてん		3	
岡本是紀	村田婦美子	D	2	
匠	FC江陽		8	
中山みさ	中島千恵	A	2	
ひだか茂平クラブ	ひだか茂平クラブ		5	
岡 典子	下司豊子	B	1	
まほろば南国	まほろば南国		2	

優勝
田中珠美 坂井美保
98

公文美佐子	高田米子	A	3	
オレンジ100	オレンジ100		1	
川村由紀	植田由美子	B	4	
佐川愛球会	佐川愛球会		6	
川谷真知子	中山美晴	C	4	
暖流会	暖流会		7	
W/O	W/O	D	3	
キットカットクラブ	キットカットクラブ		4	
森下佐登子	山中秀子	C	3	
ペンクラブ	ペンクラブ		3	
杉本陽子	明神寿子	D	4	
インパクト	インパクト		8	
野口典子	安藤美奈子	A	4	
南国卓球ごめん	南国卓球ごめん		5	
真鍋佐和子	式地幸代	B	3	
カラビナ	カラビナ		2	

公文美佐子 高田米子
96

高知市長杯前期決勝トーナメント表

女子Dローシニア3部 (H)
1~2位G

女子Dローシニア3部 (H)
3~4位G

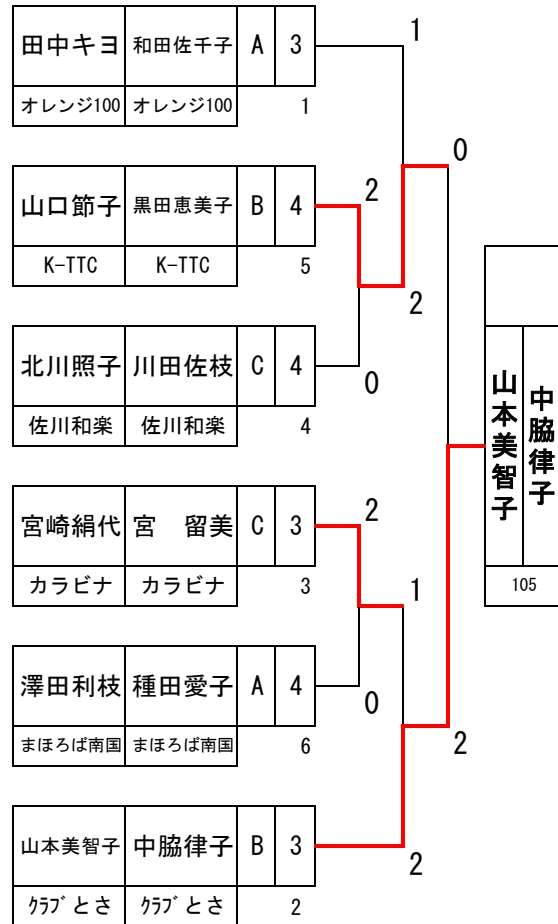
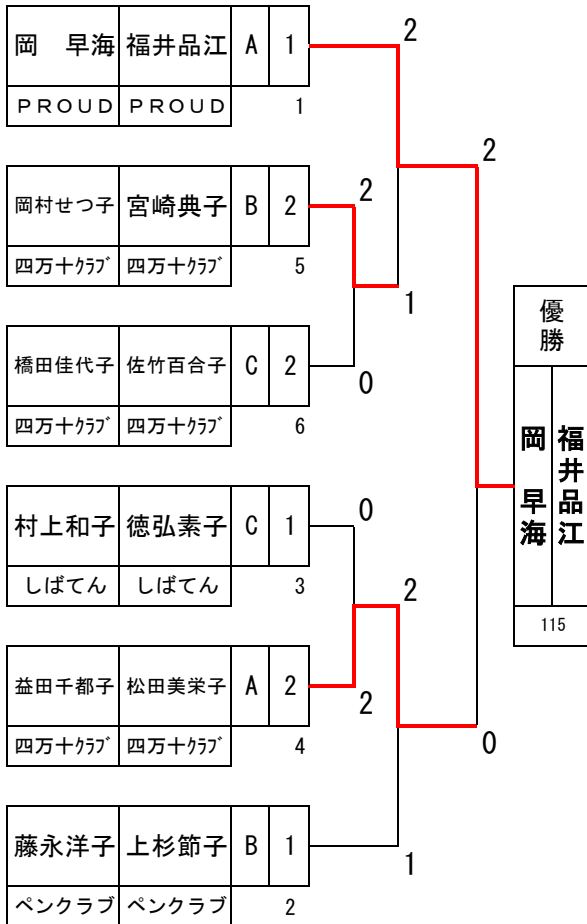

高知市長杯前期決勝トーナメント表

女子Dミドルシニア1部 (I)
1～2位G

女子Dミドルシニア1部 (I)
3～4位G

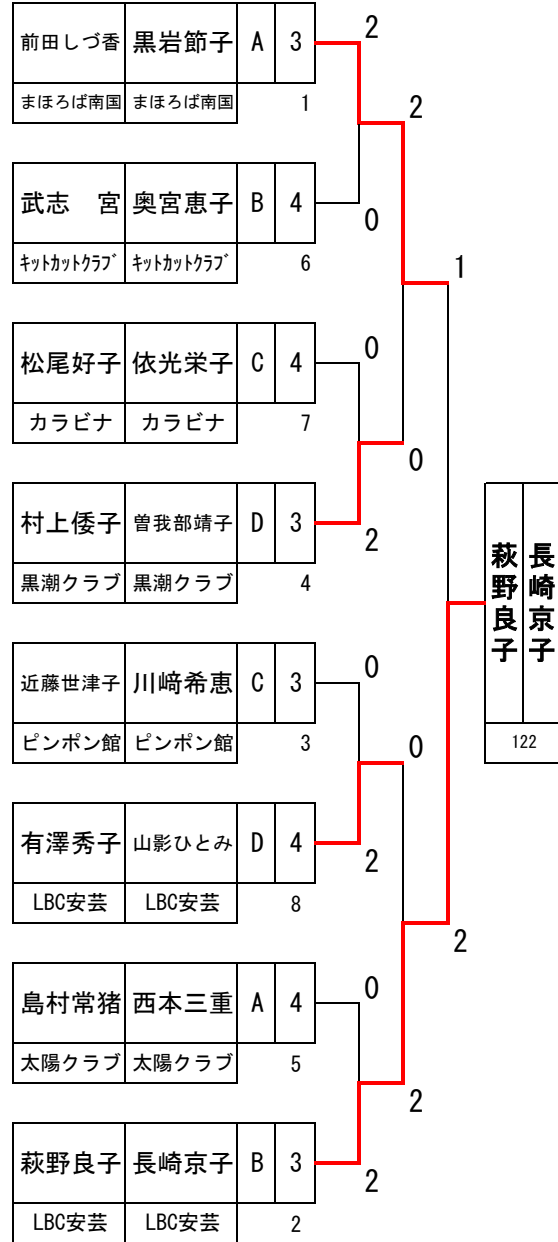
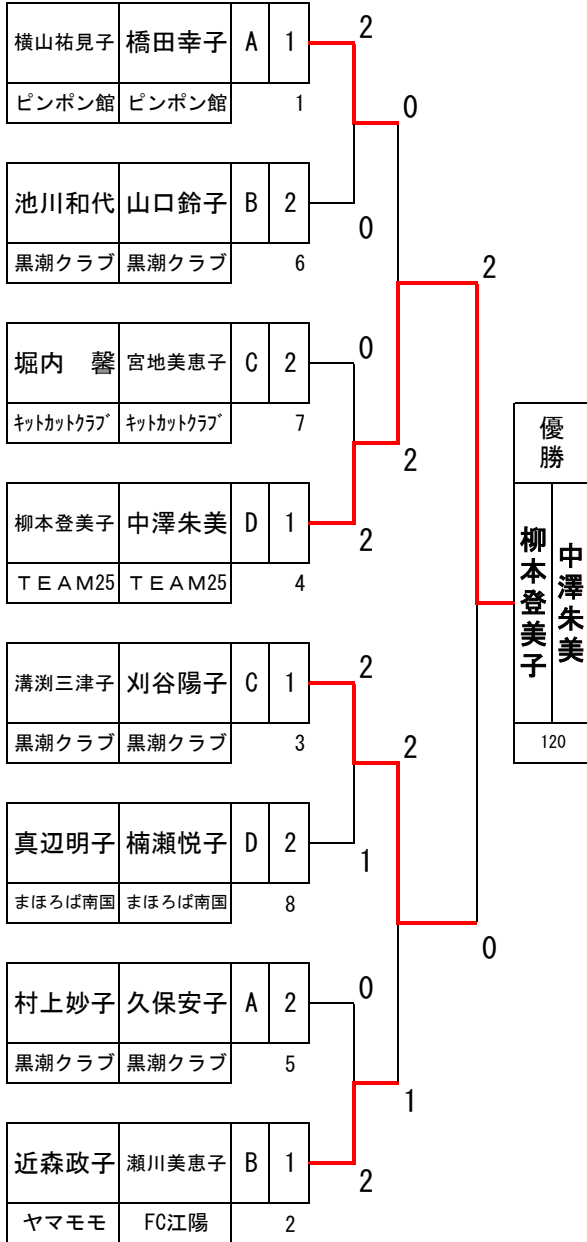

高知市長杯前期決勝トーナメント表

女子Dミドルシニア2部 (J)
1～2位G

女子Dミドルシニア2部 (J)
3～4位G

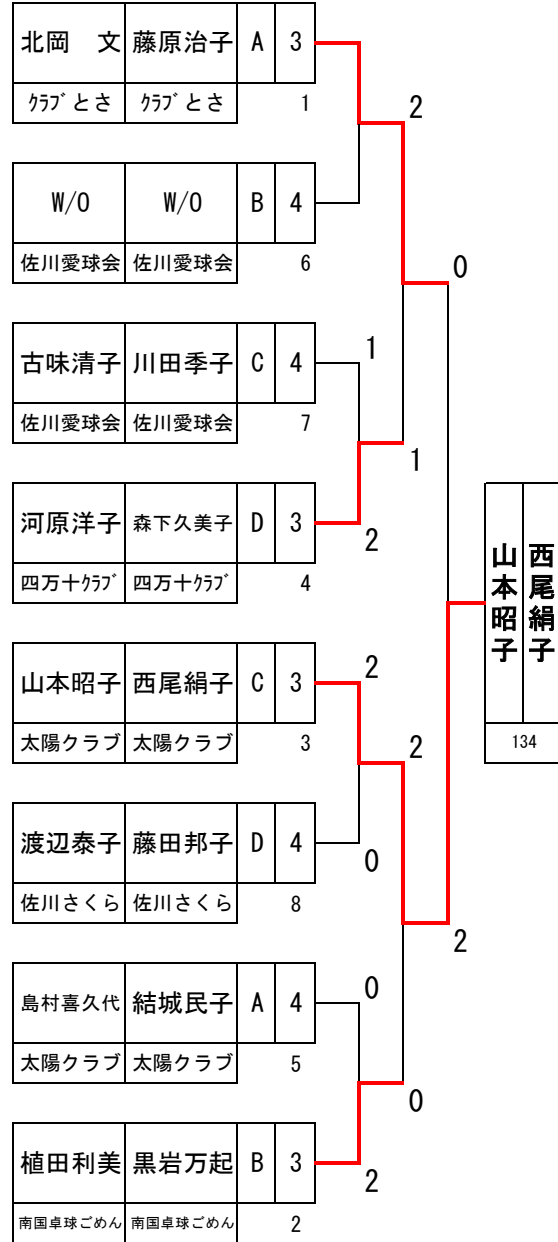
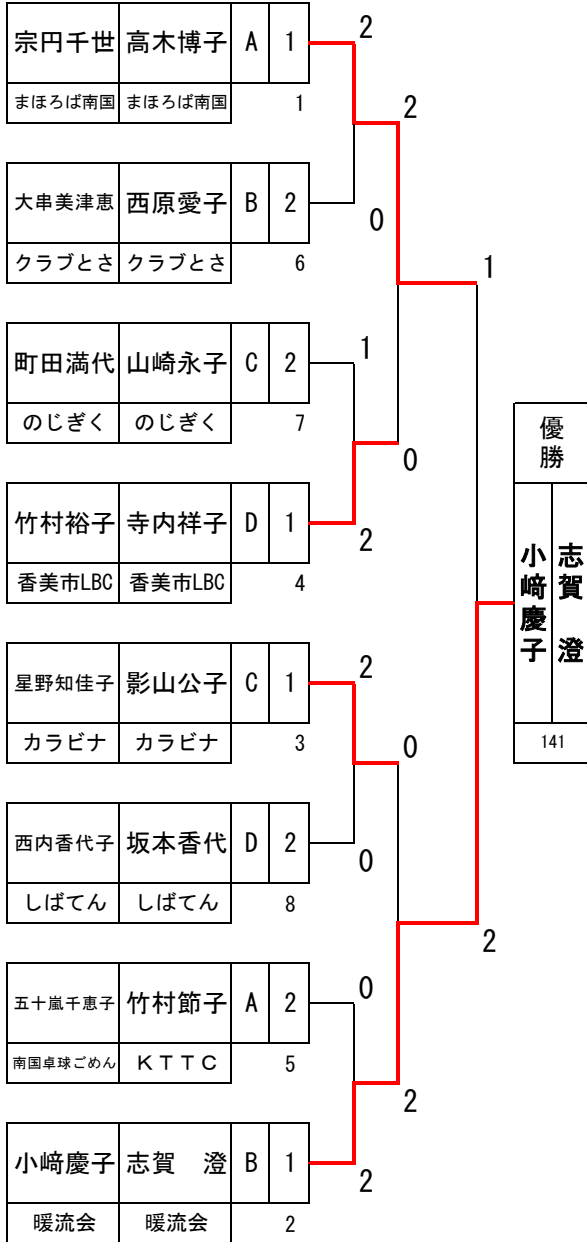

高知市長杯前期決勝トーナメント表

女子Dミドルシニア3部 (K)
1~2位G

女子Dミドルシニア3部 (K)
3~4位G

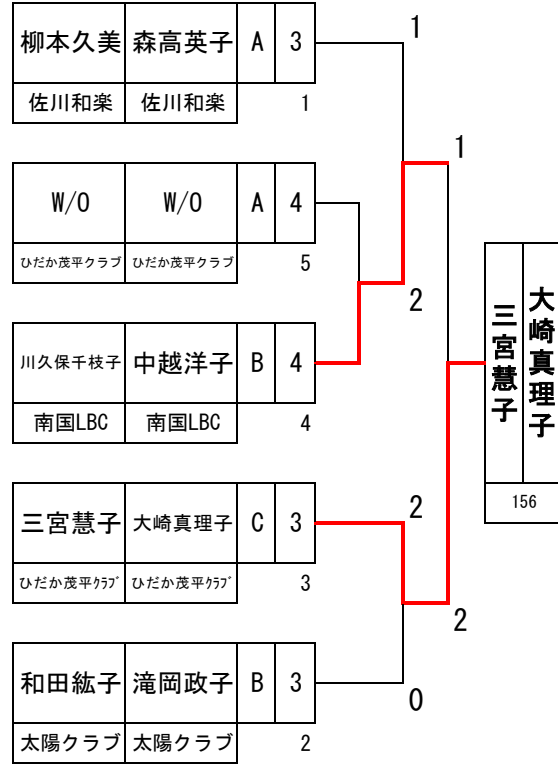
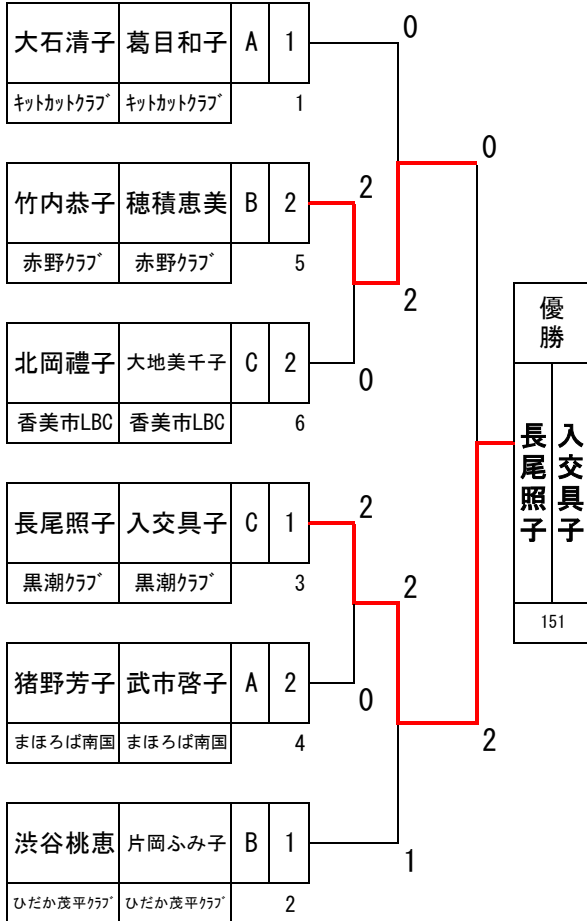

高知市長杯前期決勝トーナメント表

女子Dロイヤルシニア1部 (L)
1～2位G

女子Dロイヤルシニア1部 (L)
3～4位G

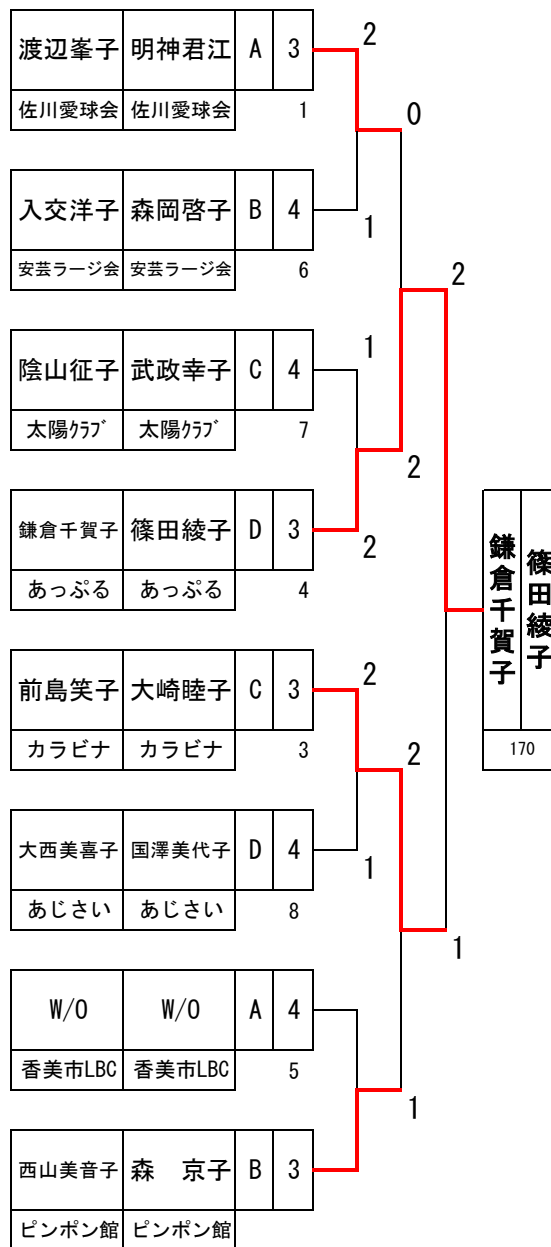
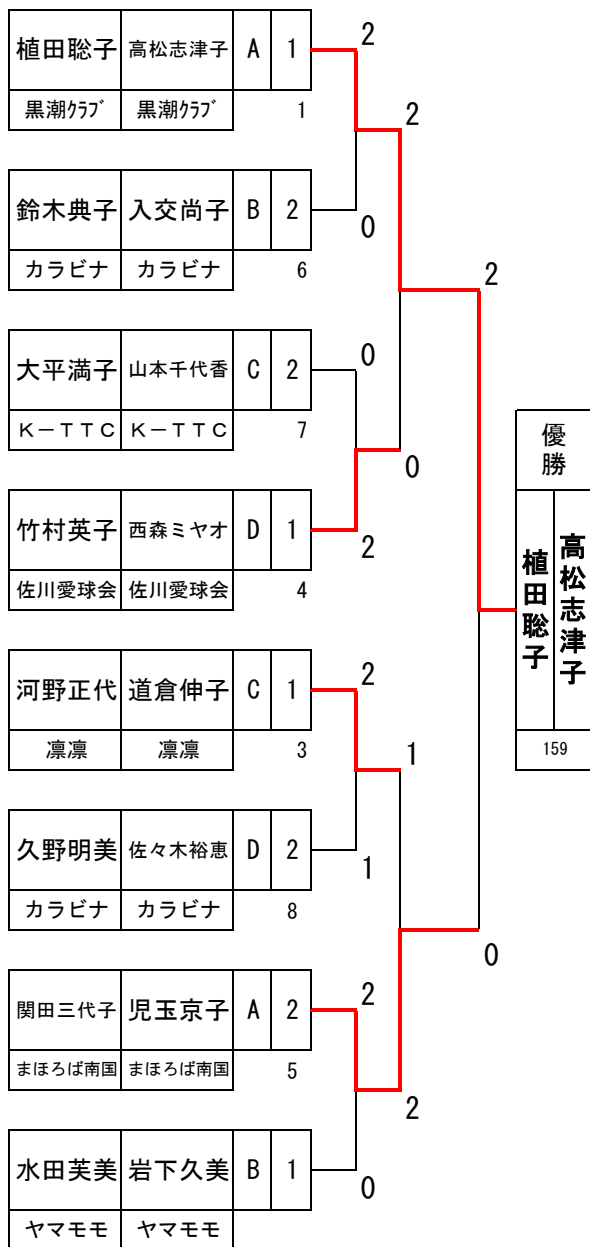

高知市長杯前期決勝トーナメント表

女子Dロイヤルシニア2部 (M)
1～2位G

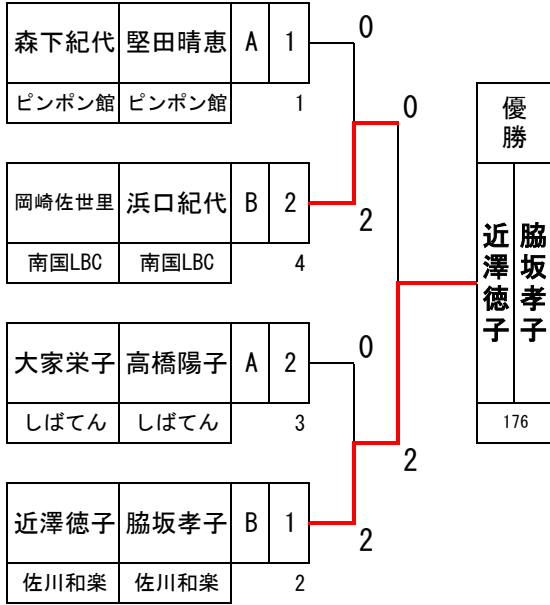

女子Dロイヤルシニア2部 (M)
3～5位G

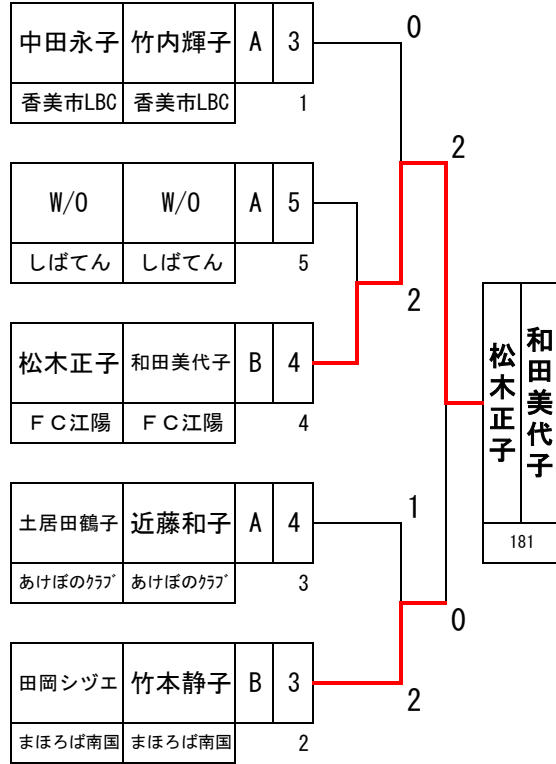

高知市長杯前期決勝トーナメント表

女子Dゴールドシニア1部 (N)
1～2位G

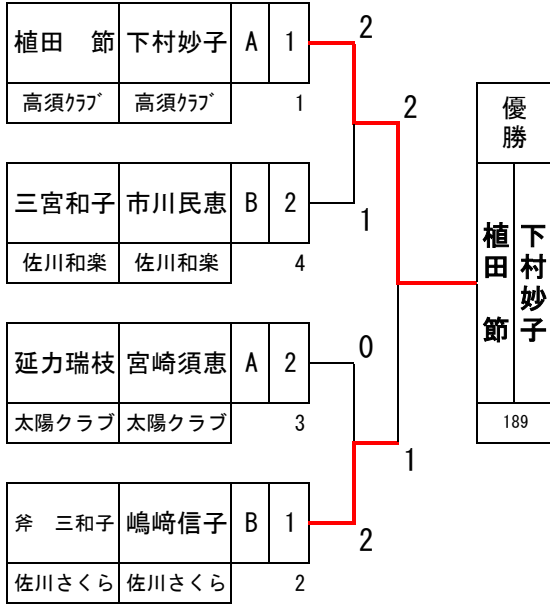

女子Dゴールドシニア1部 (N)
3～4位G

