

平成29年度

高知県一般春季卓球選手権大会

日 時	平成29年5月7日(日)
場 所	県 民 体 育 館
主 催	高 知 県 卓 球 協 会 高 知 新 聞 社

男子一般ダブルス

A

	村岡・宮本 (関西愛卓会)	高見・田中 (高知工科大学)	金田・清水 (高知工科大学)	大河内・杉野 (高知大学)	勝 敗	順 位
1	村岡・宮本 (関西愛卓会)	3	3	3	3-0	1
2	高見・田中 (高知工科大学)	2	3	3	2-1	2
3	金田・清水 (高知工科大学)	0	0	3	1-2	3
4	大河内・杉野 (高知大学)	1	0	1	0-3	4

B

	福田・田島 (高知工科大学)	楠瀬・久保田 (ヨシダスポーツ友の会)	梶並・谷口 (高知工科大学)	勝 敗	順 位
1	福田・田島 (高知工科大学)	3	3	2-0	1
2	楠瀬・久保田 (ヨシダスポーツ友の会)	0	0	0-2	3
3	梶並・谷口 (高知工科大学)	0	3	1-1	2

C

	西森・門屋 (四国銀行・国松企画)	吉良・片岡 (石原群団)	佐伯・四宮 (高知工科大学)	勝 敗	順 位
1	西森・門屋 (四国銀行・国松企画)	3	3	2-0	1
2	吉良・片岡 (石原群団)	0	0	0-2	3
3	佐伯・四宮 (高知工科大学)	1	3	1-1	2

D

	竹中・大坂 (高知工科大学)	押谷・谷岡 (卓友)	吉村・水野 (カンパニー)	勝 敗	順 位
1	竹中・大坂 (高知工科大学)	3	3	2-0	1
2	押谷・谷岡 (卓友)	0	1	0-2	3
3	吉村・水野 (カンパニー)	0	3	1-1	2

E

	谷口・正岡 (高知大学)	平井・小島 (高知工科大学)	山本・石崎 (青卓会Y・おか柳)	勝 敗	順 位
1	谷口・正岡 (高知大学)	3	3	2-0	1
2	平井・小島 (高知工科大学)	1	3	1-1	2
3	山本・石崎 (青卓会Y・おか柳)	1	0	0-2	3

F

	川村・池畑 (高知工科大学)	吉井・林 (高知市役所)	岡川・中川 (高知工科大学)	勝 敗	順 位
1	川村・池畑 (高知工科大学)	3	3	2-0	1
2	吉井・林 (高知市役所)	0	3	1-1	2
3	岡川・中川 (高知工科大学)	0	1	0-2	3

男子一般ダブルス

G

	力武・後藤 (高知工科大学)	宮石・模利 (高知大学)	西内・藤村 (くらぶえす)	勝 敗	順 位
1	力武・後藤 (高知工科大学)	3	3	2-0	1
2	宮石・模利 (高知大学)	0	3	1-1	2
3	西内・藤村 (くらぶえす)	0	0	0-2	3

H

	一ノ瀬・豊永 (南国卓球ごめん)	児玉・梶本 (高知工科大学)	亀井・橋本 (高知大学)	勝 敗	順 位
1	一ノ瀬・豊永 (南国卓球ごめん)	1	3	1-1	2
2	児玉・梶本 (高知工科大学)	3	3	2-0	1
3	亀井・橋本 (高知大学)	0	0	0-2	3

I

	岡本・山本 (高知工科大学)	筒井・田邊 (高知工科大学)	井上・岩崎 (高知大学)	勝 敗	順 位
1	岡本・山本 (高知工科大学)	1	キ	0-2	3
2	筒井・田邊 (高知工科大学)	3	3	2-0	1
3	井上・岩崎 (高知大学)	3	0	1-1	2

J

	野村・宮原 (高知大学)	熊本・仲 (高知工科大学)	楠瀬・吉岡 (關龍魂球・高知市役所)	勝 敗	順 位
1	野村・宮原 (高知大学)	0	0	0-2	3
2	熊本・仲 (高知工科大学)	3	3	2-0	1
3	楠瀬・吉岡 (關龍魂球・高知市役所)	3	0	1-1	2

K

	上山・尾脇 (高知工科大学)	廣田・三谷 (ヨシダスポーツ友の会)	山崎・石川 (卓友)	勝 敗	順 位
1	上山・尾脇 (高知工科大学)	3	3	2-0	1
2	廣田・三谷 (ヨシダスポーツ友の会)	1	3	1-1	2
3	山崎・石川 (卓友)	0	0	0-2	3

L

	明法寺・都築 (高知工科大学)	大山・新納 (高知大学)	和田・和田 (土佐町A-TEAM)	勝 敗	順 位
1	明法寺・都築 (高知工科大学)	3	3	2-0	1
2	大山・新納 (高知大学)	0	3	1-1	2
3	和田・和田 (土佐町A-TEAM)	0	0	0-2	3

男子一般ダブルス 決勝トーナメント

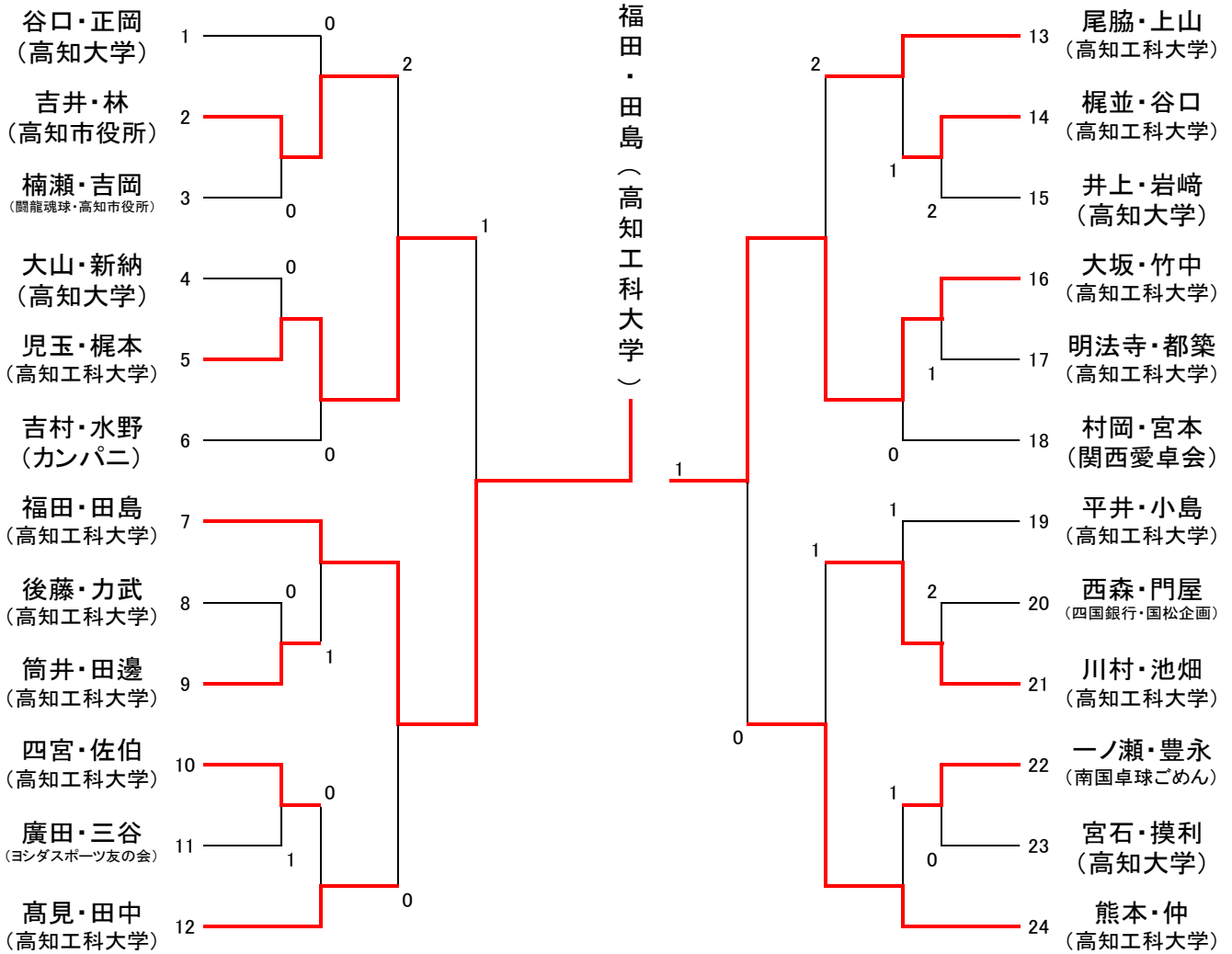

準決勝

児玉・梶本 (高知工科大学)	1	$\begin{bmatrix} 11 & - & 9 \\ 1 & - & 11 \\ 7 & - & 11 \\ 5 & - & 11 \end{bmatrix}$	3	福田・田島 (高知工科大学)
大坂・竹中 (高知工科大学)	3	$\begin{bmatrix} 11 & - & 5 \\ 11 & - & 9 \\ 11 & - & 9 \end{bmatrix}$	0	熊本・仲 (高知工科大学)

決勝

福田・田島 (高知工科大学)	3	$\begin{bmatrix} 11 & - & 9 \\ 11 & - & 4 \\ 7 & - & 11 \\ 13 & - & 11 \end{bmatrix}$	1	大坂・竹中 (高知工科大学)
-------------------	---	---	---	-------------------

女子一般ダブルス

A		福島・福島 (高知工科大)	大塚・乙須 (高知大学)	岡崎・高橋 (高知県立大)	真門・児玉 (高知工科大)	森岡・佐藤 (高知工科大)	勝 敗	順 位
1	福島・福島 (高知工科大)		3	3	3	3	4-0	1
2	大塚・乙須 (高知大学)	0		2	0	0	0-4	5
3	岡崎・高橋 (高知県立大)	0	3		1	0	1-3	4
4	真門・児玉 (高知工科大)	0	3	3		3	3-1	2
5	森岡・佐藤 (高知工科大)	0	3	3	2		2-2	3

男子シニアダブルス

A

		高橋・藤田 (いの町体育会)	陰山・岡林 (卓友)	松浦・山本 (須崎クラブ)	勝 敗	順 位
1	高橋・藤田 (いの町体育会)		2	1	0-2	3
2	陰山・岡林 (卓友)	3		0	1-1	2
3	松浦・山本 (須崎クラブ)	3	3		2-0	1

B

		田中・小松 (波多TTC)	戸梶・依光 (小高坂クラブ)	久寿・浅岡 (須崎クラブ)	勝 敗	順 位
1	田中・小松 (波多TTC)		3	1	1-1	2
2	戸梶・依光 (小高坂クラブ)	2		3	1-1	1
3	久寿・浅岡 (須崎クラブ)	3	0		1-1	3

C

		松尾・近井 (津野町体育会)	松木・久保 (南四国スズキ・小津クラブ)	吉田・北川 (ヨシダスポーツ)	勝 敗	順 位
1	松尾・近井 (津野町体育会)		3	0	1-1	2
2	松木・久保 (南四国スズキ・小津クラブ)	0		0	0-2	3
3	吉田・北川 (ヨシダスポーツ)	3	3		2-0	1

決勝トーナメント

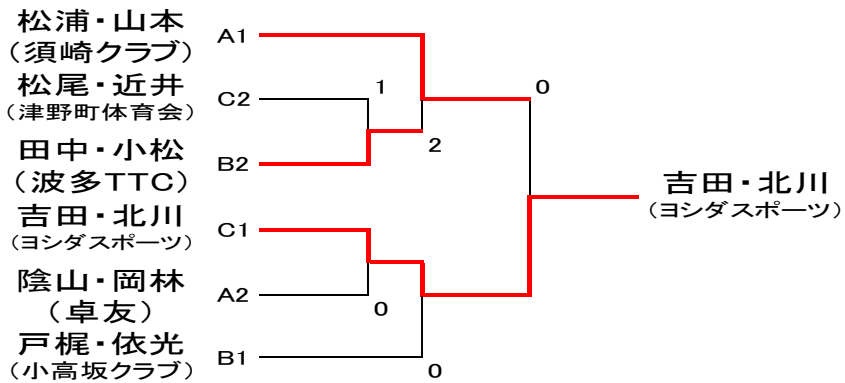

決 勝

松浦・山本 (須崎クラブ)	0	<table border="1"> <tr><td>5</td><td>-</td><td>11</td></tr> <tr><td>9</td><td>-</td><td>11</td></tr> <tr><td>8</td><td>-</td><td>11</td></tr> </table>	5	-	11	9	-	11	8	-	11	3	吉田・北川 (ヨシダスポーツ)
5	-	11											
9	-	11											
8	-	11											

男子シングルス

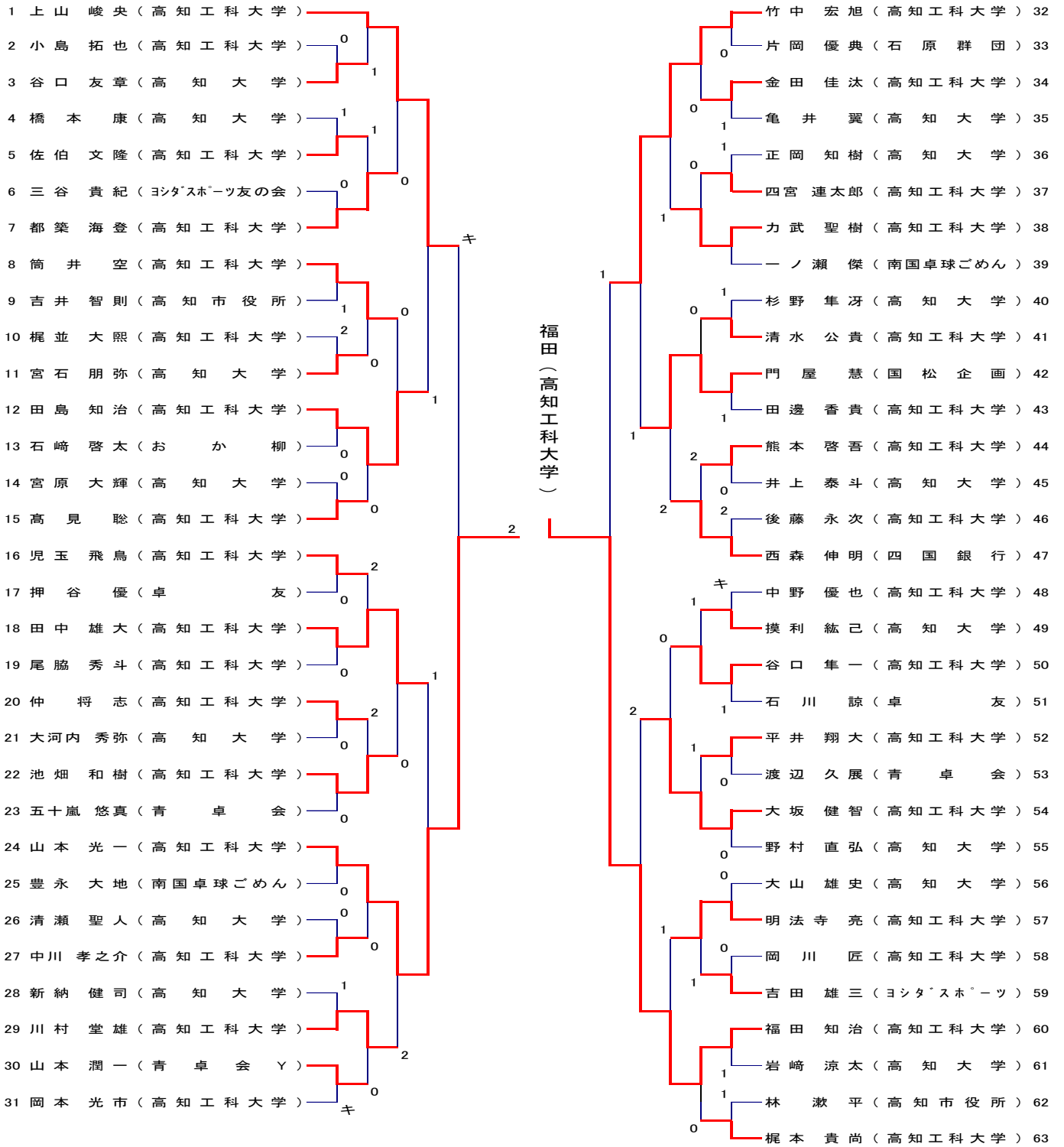

準決勝

上山 (高知工科大学) (棄権)	キ	— — —	3	山本 (高知工科大学)
竹中 (高知工科大学)	1	11 - 9 7 - 11 11 - 13 10 - 12	3	福田 (高知工科大学)

決勝

山本 (高知工科大学)	2	11 - 7 8 - 11 2 - 11 11 - 9 5 - 11	3	福田 (高知工科大学)
----------------	---	--	---	----------------

一般女子シングルス

A

	佐藤 みき (高知工科大)	高橋 実里 (高知県立大)	真門 莉那 (高知工科大)	大塚 琴音 (高知大学)	勝 敗	順 位
1	佐藤 みき (高知工科大)	3	3	3	3-0	1
2	高橋 実里 (高知県立大)	0	0	3	1-2	3
3	真門 莉那 (高知工科大)	0	3	3	2-1	2
4	大塚 琴音 (高知大学)	0	1	0	0-3	4

B

	児玉 梨央 (高知工科大)	岡崎 加歩 (高知県立大)	江口 遥奈 (高知工科大)	森岡 憩 (高知工科大)	勝 敗	順 位
1	児玉 梨央 (高知工科大)	3	1	3	2-1	2
2	岡崎 加歩 (高知県立大)	0	0	0	0-3	4
3	江口 遥奈 (高知工科大)	3	3	3	3-0	1
4	森岡 憩 (高知工科大)	1	3	2	1-2	3

C

	福島 彩子 (高知工科大)	福島 礼子 (高知工科大)	乙須 有紗 (高知大学)	勝 敗	順 位
1	福島 彩子 (高知工科大)	0	3	1-1	2
2	福島 礼子 (高知工科大)	3	3	2-0	1
3	乙須 有紗 (高知大学)	0	0	0-2	3

一般女子シングルス 決勝トーナメント

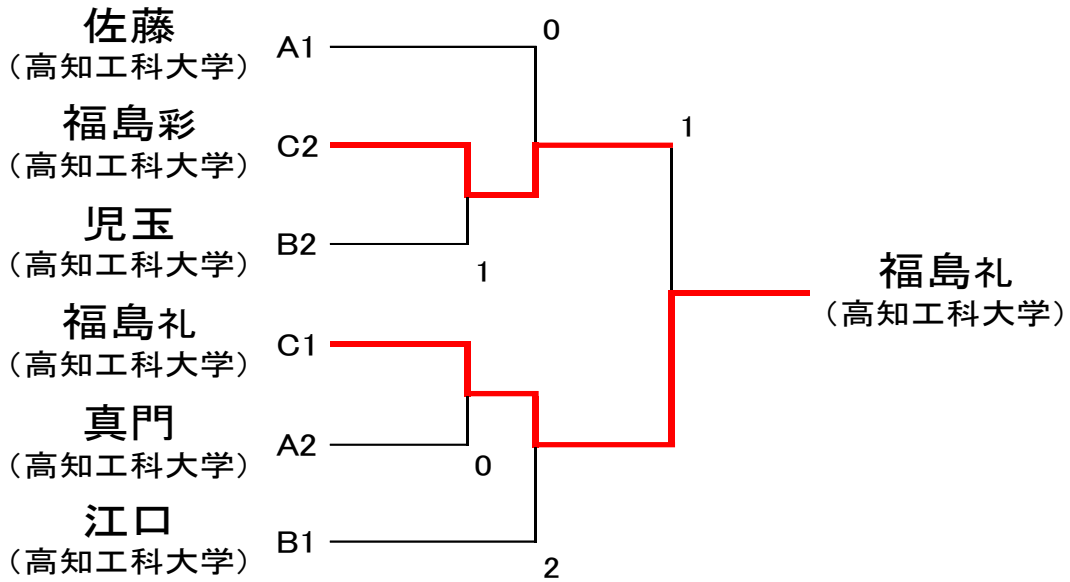

準決勝

佐藤 (高知工科大学)	0	<table border="1"> <tr><td>13</td><td>-</td><td>15</td></tr> <tr><td>8</td><td>-</td><td>11</td></tr> <tr><td>10</td><td>-</td><td>12</td></tr> </table>	13	-	15	8	-	11	10	-	12	3	福島彩 (高知工科大学)						
13	-	15																	
8	-	11																	
10	-	12																	
福島礼 (高知工科大学)	3	<table border="1"> <tr><td>11</td><td>-</td><td>6</td></tr> <tr><td>11</td><td>-</td><td>5</td></tr> <tr><td>8</td><td>-</td><td>11</td></tr> <tr><td>9</td><td>-</td><td>11</td></tr> <tr><td>11</td><td>-</td><td>8</td></tr> </table>	11	-	6	11	-	5	8	-	11	9	-	11	11	-	8	2	江口 (高知工科大学)
11	-	6																	
11	-	5																	
8	-	11																	
9	-	11																	
11	-	8																	

決勝

福島彩 (高知工科大学)	1	<table border="1"> <tr><td>10</td><td>-</td><td>12</td></tr> <tr><td>11</td><td>-</td><td>8</td></tr> <tr><td>8</td><td>-</td><td>11</td></tr> <tr><td>3</td><td>-</td><td>11</td></tr> </table>	10	-	12	11	-	8	8	-	11	3	-	11	3	福島礼 (高知工科大学)
10	-	12														
11	-	8														
8	-	11														
3	-	11														

男子30代

A

	西内 栄作 (吾北体育会Z)	和田 卓也 (土佐町A-TEAM)	陰山 正明 (卓友)	勝 敗	順 位
1	西内 栄作 (吾北体育会Z)	3	3	2-0	1
2	和田 卓也 (土佐町A-TEAM)	0	1	0-2	3
3	陰山 正明 (卓友)	0	3	1-1	2

B

	吉村 和倫 (カンパニー)	藤村 卓三 (くらぶえす)	山崎 亮 (卓友)	勝 敗	順 位
1	吉村 和倫 (カンパニー)	2	2	0-2	3
2	藤村 卓三 (くらぶえす)	3	3	2-0	1
3	山崎 亮 (卓友)	3	1	1-1	2

C

	楠瀬 秀之 (闘龍魂球)	岡田 祐一 (須崎クラブ)	北川 靖雄 (ヨシダスポーツ)	勝 敗	順 位
1	楠瀬 秀之 (闘龍魂球)	3	0	1-1	2
2	岡田 祐一 (須崎クラブ)	0	2	0-2	3
3	北川 靖雄 (ヨシダスポーツ)	3	3	2-0	1

D

	廣田 岳 (ヨシダスポーツ友の会)	吉岡 明 (高知市役所)	和田 敏一 (土佐町A-TEAM)	勝 敗	順 位
1	廣田 岳 (ヨシダスポーツ友の会)	0	2	0-2	3
2	吉岡 明 (高知市役所)	3	3	2-0	1
3	和田 敏一 (土佐町A-TEAM)	3	0	1-1	2

E

	谷岡 卓郎 (卓友)	吉良 雅俊 (石原群団)	久保田 昌和 (ヨシダスポーツ友の会)	勝 敗	順 位
1	谷岡 卓郎 (卓友)	1	3	1-1	1 4/3
2	吉良 雅俊 (石原群団)	3	0	1-1	3 3/4
3	久保田 昌和 (ヨシダスポーツ友の会)	0	3	1-1	2 3/3

男子30代 決勝トーナメント

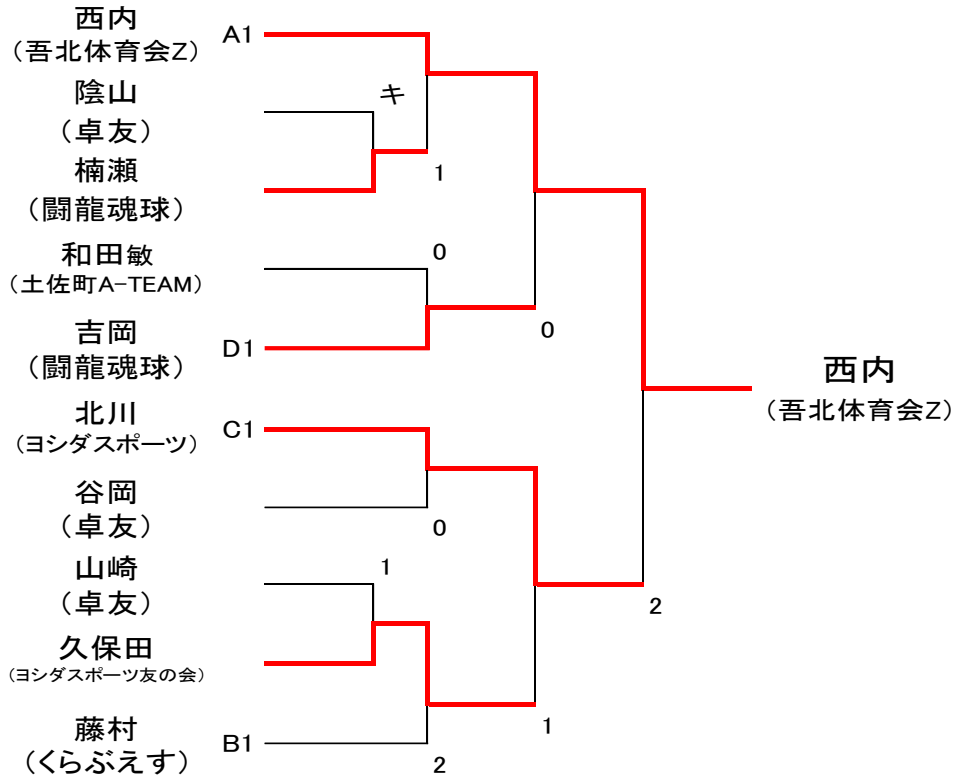

決 勝

西内 (吾北体育会Z)	3	11 - 13	2	北川 (ヨシダスポーツ)
		9 - 11		
		11 - 5		
		11 - 6		
		11 - 2		

男子40代 決勝

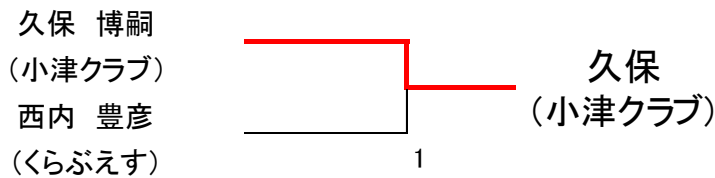

決 勝

久保 (小津クラブ)	3	12 - 10	1	西内 (くらぶえす)
		9 - 11		
		11 - 5		
		15 - 13		

男子50代

A

		松浦 啓人 (須崎クラブ)	松尾 典昭 (津野町体育会)	宮本 政典 (関西愛卓会)	勝 敗	順 位
1	松浦 啓人 (須崎クラブ)		3	0	1-1	2
2	松尾 典昭 (津野町体育会)	1		0	0-2	3
3	宮本 政典 (関西愛卓会)	3	3		2-0	1

B

		近井 高志 (津野町体育会)	村岡 朋幸 (関西愛卓会)	田中 稔英 (波多TTC)	勝 敗	順 位
1	近井 高志 (津野町体育会)		0	0	0-2	3
2	村岡 朋幸 (関西愛卓会)	3		3	2-0	1
3	田中 稔英 (波多TTC)	3	2		1-1	2

C

		弘光 利彦 (四国銀行)	藤田 憲昭 (いの町体育会)	山本 美博 (須崎クラブ)	勝 敗	順 位
1	弘光 利彦 (四国銀行)		3	3	2-0	1
2	藤田 憲昭 (いの町体育会)	2		3	1-1	2
3	山本 美博 (須崎クラブ)	1	1		0-2	3

決勝トーナメント

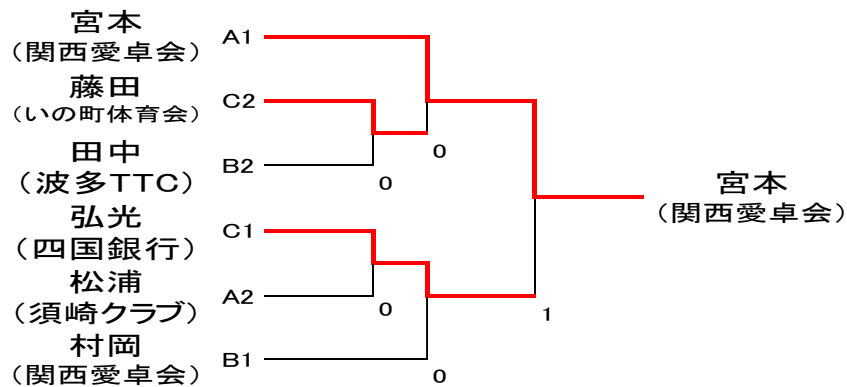

決 勝

	<table style="width: 100%; border-collapse: collapse;"> <tr><td style="width: 20px;">5</td><td style="width: 20px;">-</td><td style="width: 20px;">11</td></tr> <tr><td>11</td><td>-</td><td>7</td></tr> <tr><td>11</td><td>-</td><td>9</td></tr> <tr><td>11</td><td>-</td><td>4</td></tr> </table>	5	-	11	11	-	7	11	-	9	11	-	4	
5	-	11												
11	-	7												
11	-	9												
11	-	4												
宮本 (関西愛卓会) 3		弘光 (四国銀行) 1												

男子60代

A

		高橋 建依 <small>(いの町体育会)</small>	中根 英昭 <small>(ヨシダスポーツ友の会)</small>	依光 浩一 <small>(小高坂クラブ)</small>	勝 敗	順 位
1	高橋 建依 <small>(いの町体育会)</small>		3	3	2-0	1
2	中根 英昭 <small>(ヨシダスポーツ友の会)</small>	0		2	0-2	3
3	依光 浩一 <small>(小高坂クラブ)</small>	2	3		1-1	2

B

		戸梶 正猛 <small>(小高坂クラブ)</small>	楠瀬 幹雄 <small>(ヨシダスポーツ友の会)</small>	浅岡 豊 <small>(須崎クラブ)</small>	勝 敗	順 位
1	戸梶 正猛 <small>(小高坂クラブ)</small>		3	3	2-0	1
2	楠瀬 幹雄 <small>(ヨシダスポーツ友の会)</small>	0		0	0-2	3
3	浅岡 豊 <small>(須崎クラブ)</small>	2	3		1-1	2

C

		小松 恭四郎 <small>(波多TTC)</small>	久寿 義人 <small>(須崎クラブ)</small>	松木 俊夫 <small>(南四国スズキ)</small>	勝 敗	順 位
1	小松 恭四郎 <small>(波多TTC)</small>		2	2	0-2	3
2	久寿 義人 <small>(須崎クラブ)</small>	3		0	1-1	2
3	松木 俊夫 <small>(南四国スズキ)</small>	3	3		2-0	1

決勝トーナメント

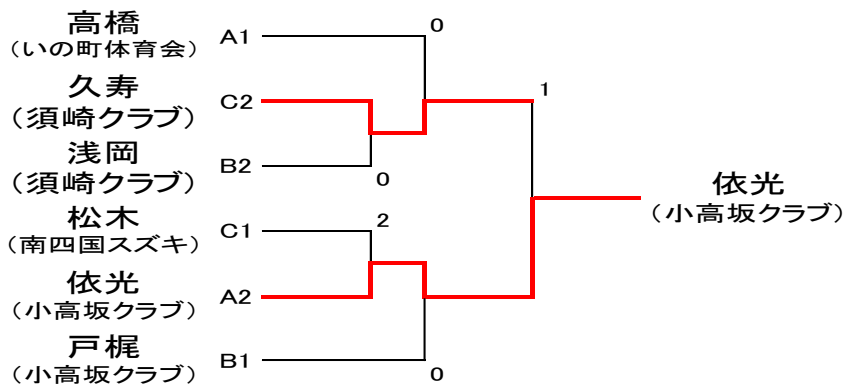

決 勝

		9 - 11					
		7 - 11					
久寿 <small>(須崎クラブ)</small>	1	11 - 8		9 - 11		依光 <small>(小高坂クラブ)</small>	3

男子70代

A

		青木 章泰 (四国銀行)	和田 次郎 (小高坂クラブ)	柳瀬 昭男 (個人)	勝 敗	順 位
1	青木 章泰 (四国銀行)		3	3	2-0	1
2	和田 次郎 (小高坂クラブ)	0		3	1-1	2
3	柳瀬 昭男 (個人)	0	0		0-2	3