

高 知 県

中学春季卓球選手権大会

日 時 平成29年 5月13日(土) (団体戦) 12:00~

5月14日(日) (個人戦) 9:00~

会 場 春野体育館

主 催 高 知 県 中 体 連
高 知 県 卓 球 協 会
高 知 新 聞 社

男子 団 体

男子

1ゾーン

	明德	奈半利	春野	勝敗	順位
1 明德		3-0	3-0	2-0	1
2 奈半利	0-3		2-3	0-2	3
3 春野	0-3	3-2		1-1	2

2ゾーン

	一宮	高岡	佐喜浜	勝敗	順位
1 一宮		3-0	3-0	2-0	1
2 高岡	0-3		3-0	1-1	2
3 佐喜浜	0-3	0-3		0-2	3

3ゾーン

	三里	大月	鷺ヶ池	勝敗	順位
1 三里		3-1	3-0	2-0	1
2 大月	1-3		3-1	1-1	2
3 鷺ヶ池	0-3	1-3		0-2	3

4ゾーン

	土佐	市安芸	市中村	勝敗	順位
1 土佐		3-0	3-0	2-0	1
2 市安芸	0-3		3-2	1-1	2
3 市中村	0-3	2-3		0-2	3

5ゾーン

	土佐町	加茂	鏡野	勝敗	順位
1 土佐町		3-0	3-1	2-0	1
2 加茂	0-3		0-3	0-2	3
3 鏡野	1-3	3-0		1-1	2

6ゾーン

	附属	北陵	野市	勝敗	順位
1 附属		3-2	3-1	2-0	1
2 北陵	2-3		1-3	0-2	3
3 野市	1-3	3-1		1-1	2

7ゾーン

	葉山	西部	室戸	勝敗	順位
1 葉山		1-3	3-0	1-1	2
2 西部	3-1		3-0	2-0	1
3 室戸	0-3	0-3		0-2	3

8ゾーン

	佐賀	旭	佐川	勝敗	順位
1 佐賀		0-3	3-1	1-1	2
2 旭	3-0		3-0	2-0	1
3 佐川	1-3	0-3		0-2	3

9ゾーン

	西土佐	吉良川	学芸	勝敗	順位
1 西土佐		1-3	0-3	0-2	3
2 吉良川	3-1		0-3	1-1	2
3 学芸	3-0	3-0		2-0	1

10ゾーン

	羽根	浦ノ内	清水	勝敗	順位
1 羽根		1-3	0-3	0-2	3
2 浦ノ内	3-1		0-3	1-1	2
3 清水	3-0	3-0		2-0	1

11ゾーン

	仁淀	介良	中川内	勝敗	順位
1	仁淀	3-1	3-0	2-0	1
2	介良	1-3	0-3	0-2	3
3	中川内	0-3	3-0	1-1	2

12ゾーン

	朝倉	田野	朝ヶ丘	勝敗	順位
1	朝倉	1-3	2-3	0-2	3
2	田野	3-1	3-1	2-0	1
3	朝ヶ丘	3-2	1-3	1-1	2

13ゾーン

	安田	愛宕	窪川	勝敗	順位
1	安田	3-1	3-0	2-0	1
2	愛宕	1-3	2-3	0-2	3
3	窪川	0-3	3-2	1-1	2

14ゾーン

	東中筋	香南	城西	勝敗	順位
1	東中筋	1-3	3-0	1-1	1 $\frac{4}{3}$
2	香南	3-1	2-3	1-1	2 $\frac{5}{4}$
3	城西	0-3	3-2	1-1	3 $\frac{3}{5}$

合同チーム・コンソレーションの部

	大方・野根 (男子)	高知・一宮 (男子)	浦ノ内・上ノ加江・ 佐川 (女子)	大方・野根 (女子)	三里・附属・城西 (女子)
大方・野根 (男子)		3-2	3-1	2-3	1-3
高知・一宮 (男子)	2-3		3-0	3-2	1-3
浦ノ内・上ノ加江・ 佐川 (女子)	1-3	0-3		3-2	2-3
大方・野根 (女子)	3-2	2-3	2-3		1-3
三里・附属・城西 (女子)	3-1	3-1	3-2	3-1	

男子団体決勝トーナメント表

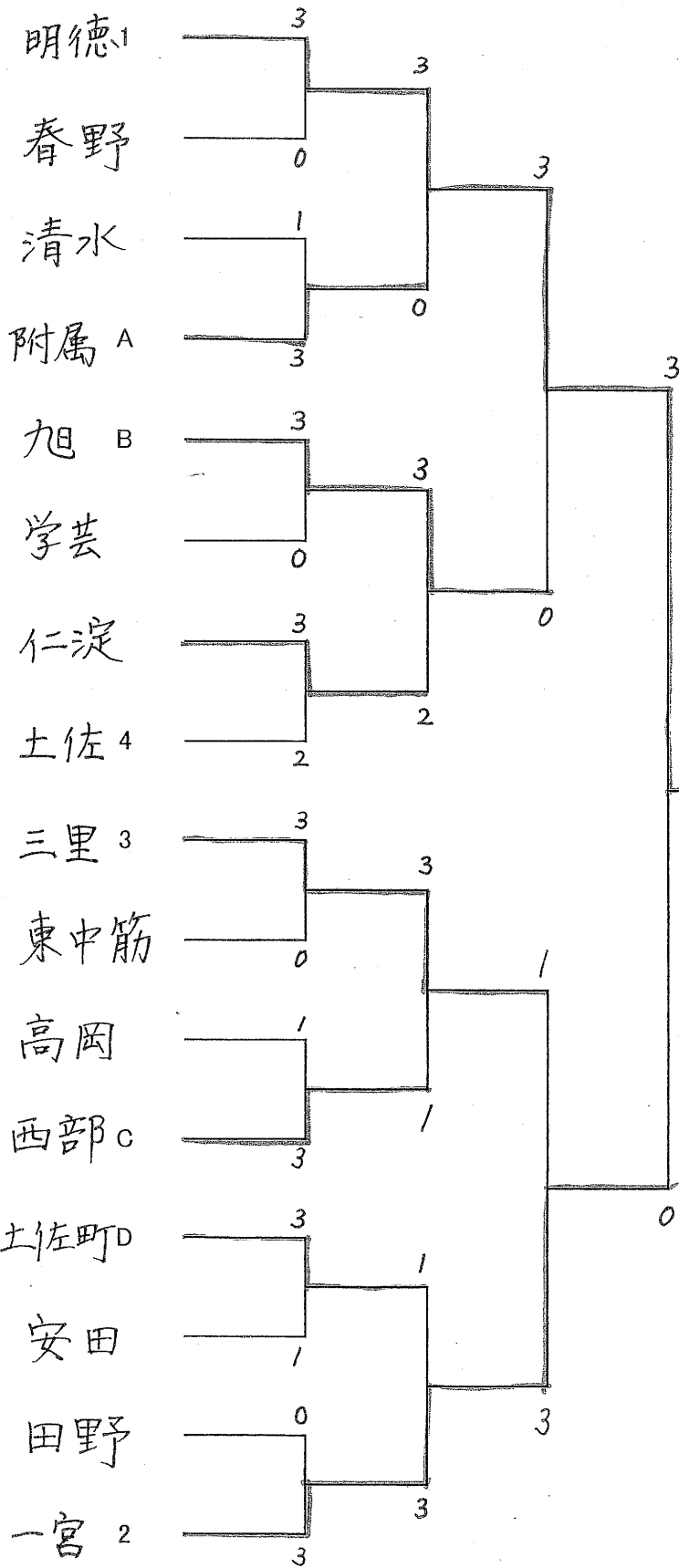

※A,B,C,Dには5~8ゾーンの
各1位校を抽選で入れる。

明德

明德 3 - 0 一宮
 手塚 3 (11-4) 〇 廣瀬
 坂崎 3 (11-2) 〇 長井
 安江 3 (11-6) 〇 相原
 齊藤 3 (11-7) 〇 松崎
 新名 〇 宮崎(蓮)
 梅村 〇 安岡

女 子 団 体

女子

1ゾーン

	明德	土佐	宿毛	池川	勝敗	順位
1	明德	3-0	3-0	3-0	3-0	1
2	土佐	0-3	1-3	1-3	0-3	4
3	宿毛	0-3	3-1	1-3	1-2	3
4	池川	0-3	3-1		2-1	2

2ゾーン

	土佐女	吉良川	中筋	仁淀	勝敗	順位
1	土佐女	3-0	3-0	3-0	3-0	1
2	吉良川	0-3	2-3	0-3	0-3	4
3	中筋	0-3	3-2	2-3	1-2	3
4	仁淀	0-3	3-2		2-1	2

3ゾーン

	西部	東中筋	室戸	勝敗	順位
1	西部	3-2	3-0	2-0	1
2	東中筋	2-3	3-2	1-1	2
3	室戸	0-3	2-3	0-2	3

4ゾーン

	西土佐	佐喜浜	横浜	勝敗	順位
1	西土佐	3-0	3-1	2-0	1
2	佐喜浜	0-3	0-3	0-2	3
3	横浜	1-3	3-0	1-1	2

5ゾーン

	朝倉	安芸	窪川	勝敗	順位
1	朝倉	1-3	3-0	1-1	2
2	安芸	3-1	3-0	2-0	1
3	窪川	0-3	0-3	0-2	3

6ゾーン

	中村	学芸	田野	勝敗	順位
1	中村	3-2	3-2	2-0	1
2	学芸	2-3	3-2	1-1	2
3	田野	2-3	2-3	0-2	3

7ゾーン

	城北	朝ヶ丘	香長	勝敗	順位
1	城北	3-0	3-1	2-0	1
2	朝ヶ丘	0-3	3-0	1-1	2
3	香長	1-3	0-3	0-2	3

8ゾーン

	葉山	清水	一宮*	勝敗	順位
1	葉山	0-3	3-2	1-1	2
2	清水	3-0	3-0	2-0	1
3	一宮	2-3	0-3	0-2	3

女子団体決勝トーナメント表

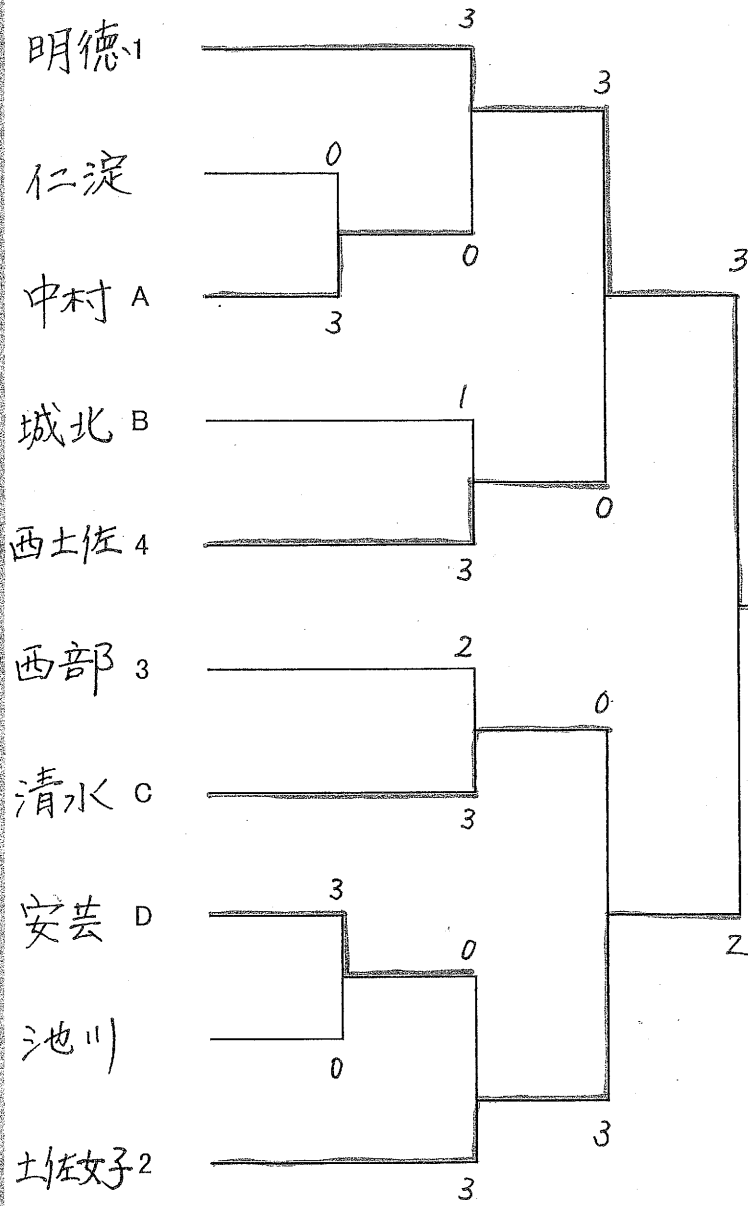

※A,B,C,Dには5~8ゾーンの
各1位校を抽選で入れる。

明德

明德 3 - 2 土佐女子

岡田 3 $\begin{pmatrix} 11-6 \\ 11-5 \\ 11-3 \end{pmatrix}$ 0 横田

青井 2 $\begin{pmatrix} 11-6 \\ 8-11 \\ 9-11 \\ 11-8 \\ 8-11 \end{pmatrix}$ 3 森下

上澤 茉 1 $\begin{pmatrix} 7-11 \\ 11-3 \\ 9-11 \\ 8-11 \end{pmatrix}$ 3 山本
上澤 依 雨森

白山 3 $\begin{pmatrix} 11-8 \\ 11-9 \\ 11-6 \end{pmatrix}$ 0 長野

吉本 3 $\begin{pmatrix} 11-2 \\ 11-8 \\ 11-6 \end{pmatrix}$ 0 高杉

男子シングルス

女子シングルス

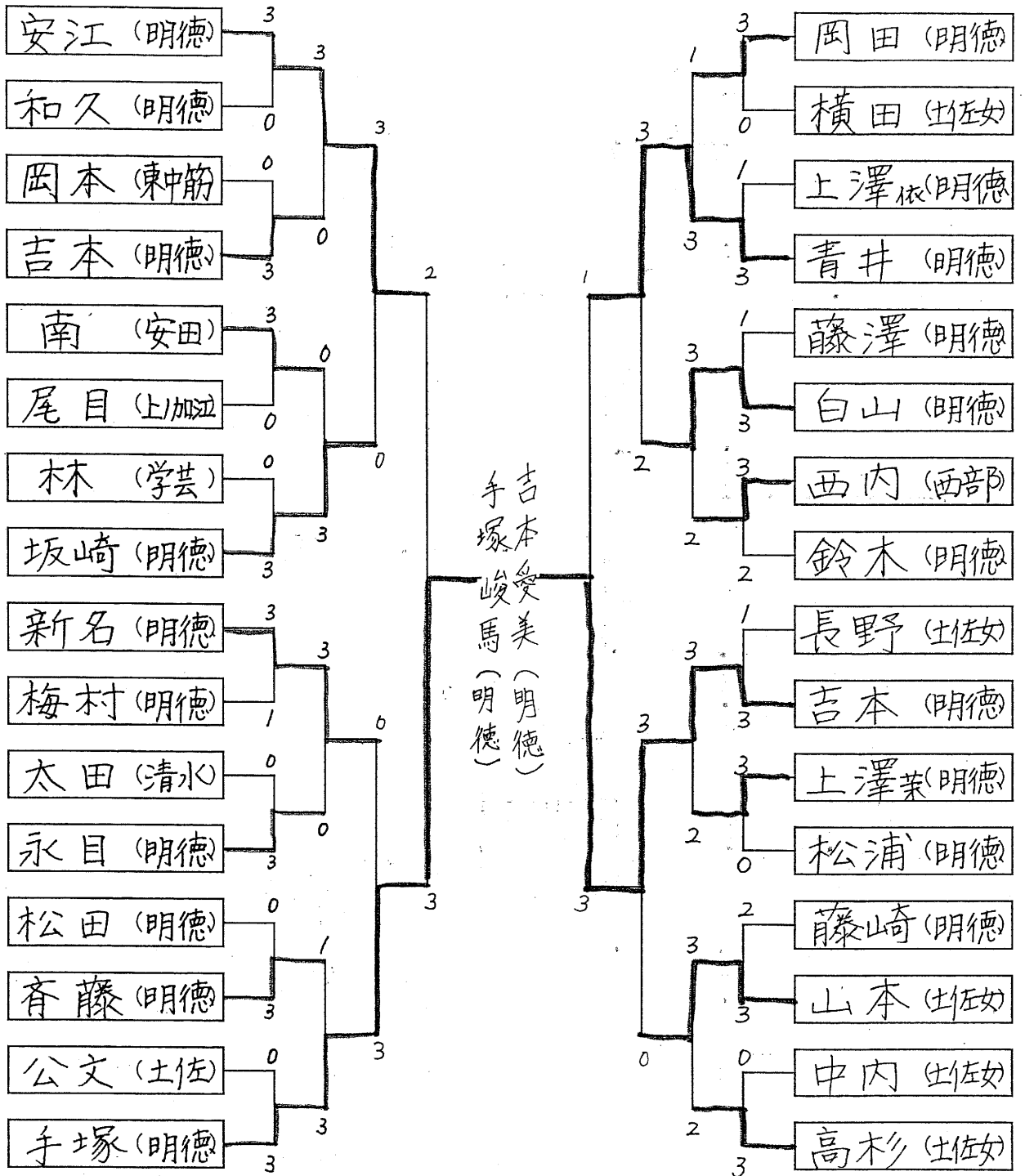

準決勝	安江 3-0 坂崎 (明徳) (明徳)
	新名 0-3 手塚 (明徳) (明徳)
決勝	安江 2 [11-13 / 11-6 / 2-11 / 14-16] 3 手塚 (明徳) (明徳)

準決勝	青井 3-2 白山 (明徳) (明徳)
	吉本 3-0 山本 (明徳) (土佐女)
決勝	青井 1 [11-8 / 9-11 / 9-11] 3 吉本 (明徳) (明徳)

男子シングルス(No 1)

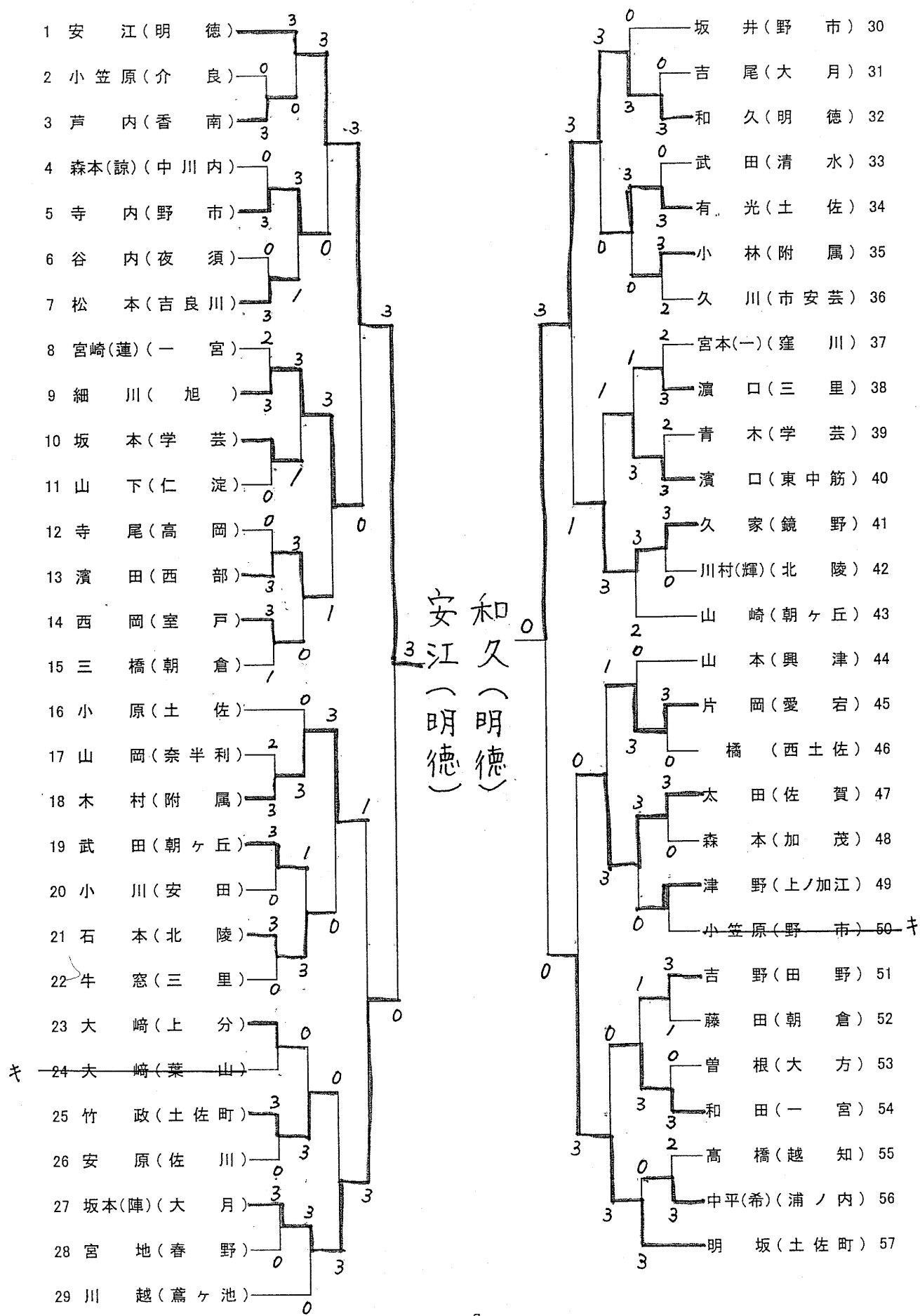

男子シングルス(No 2)

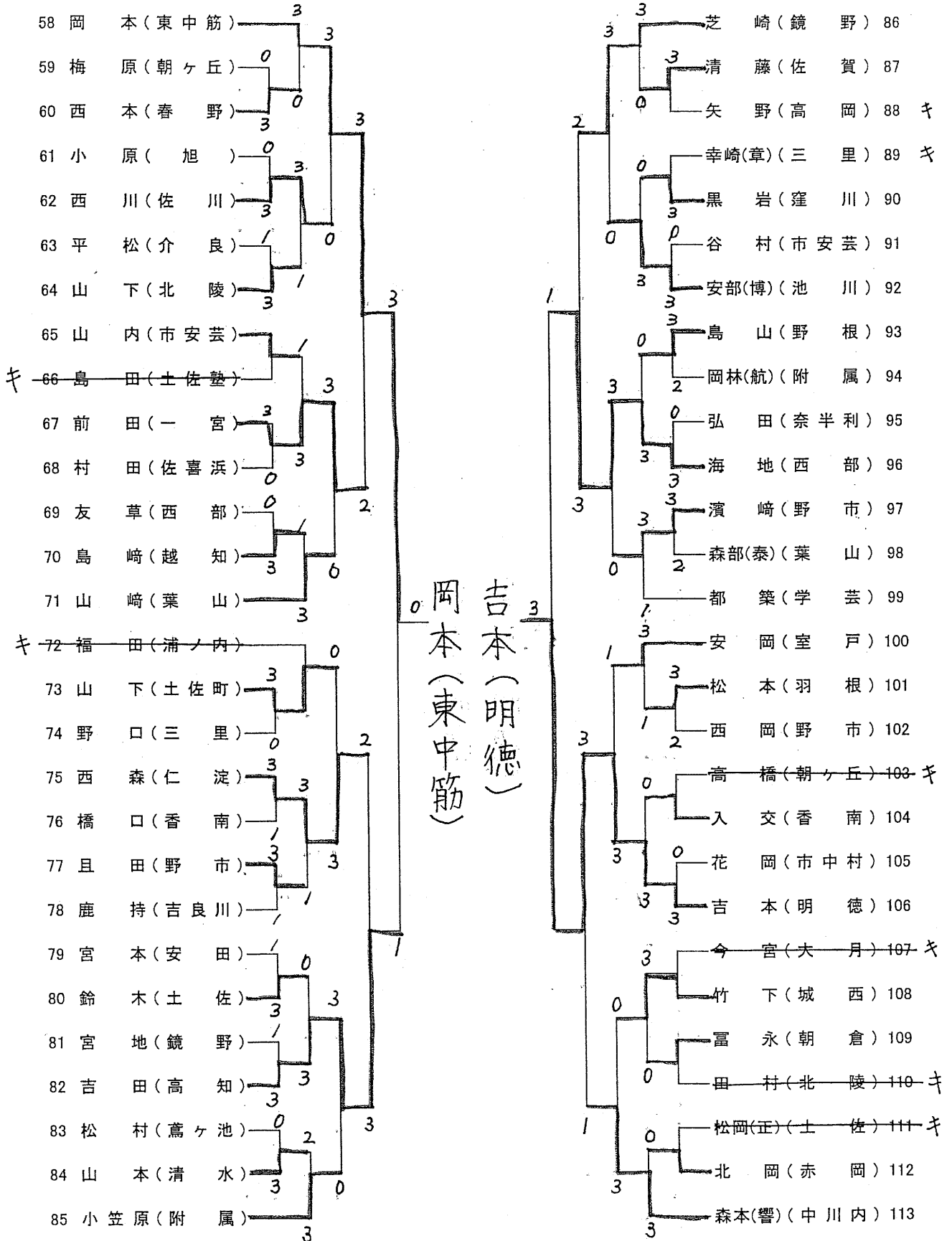

男子シングルス(No 3)

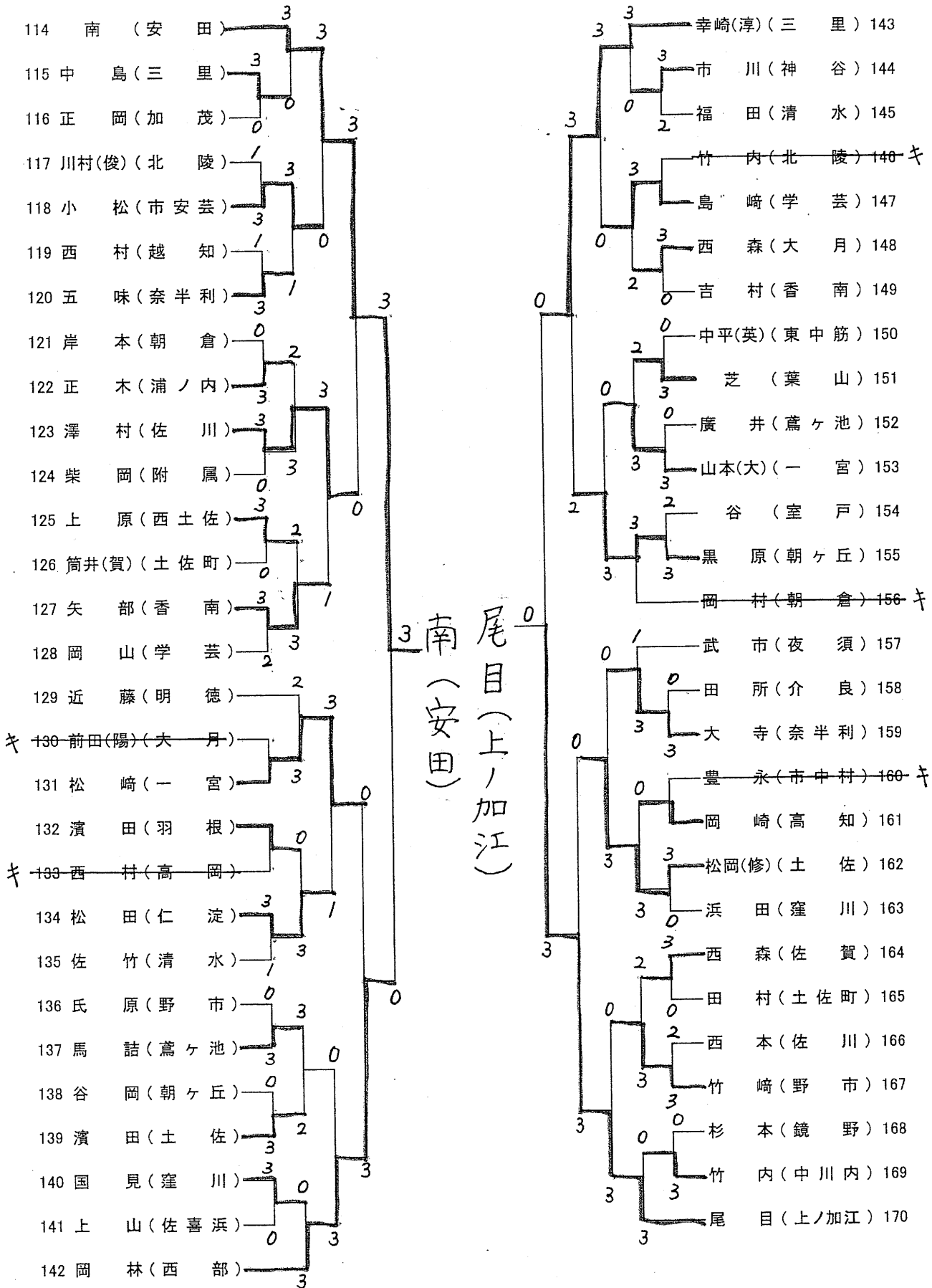

男子シングルス(No 4)

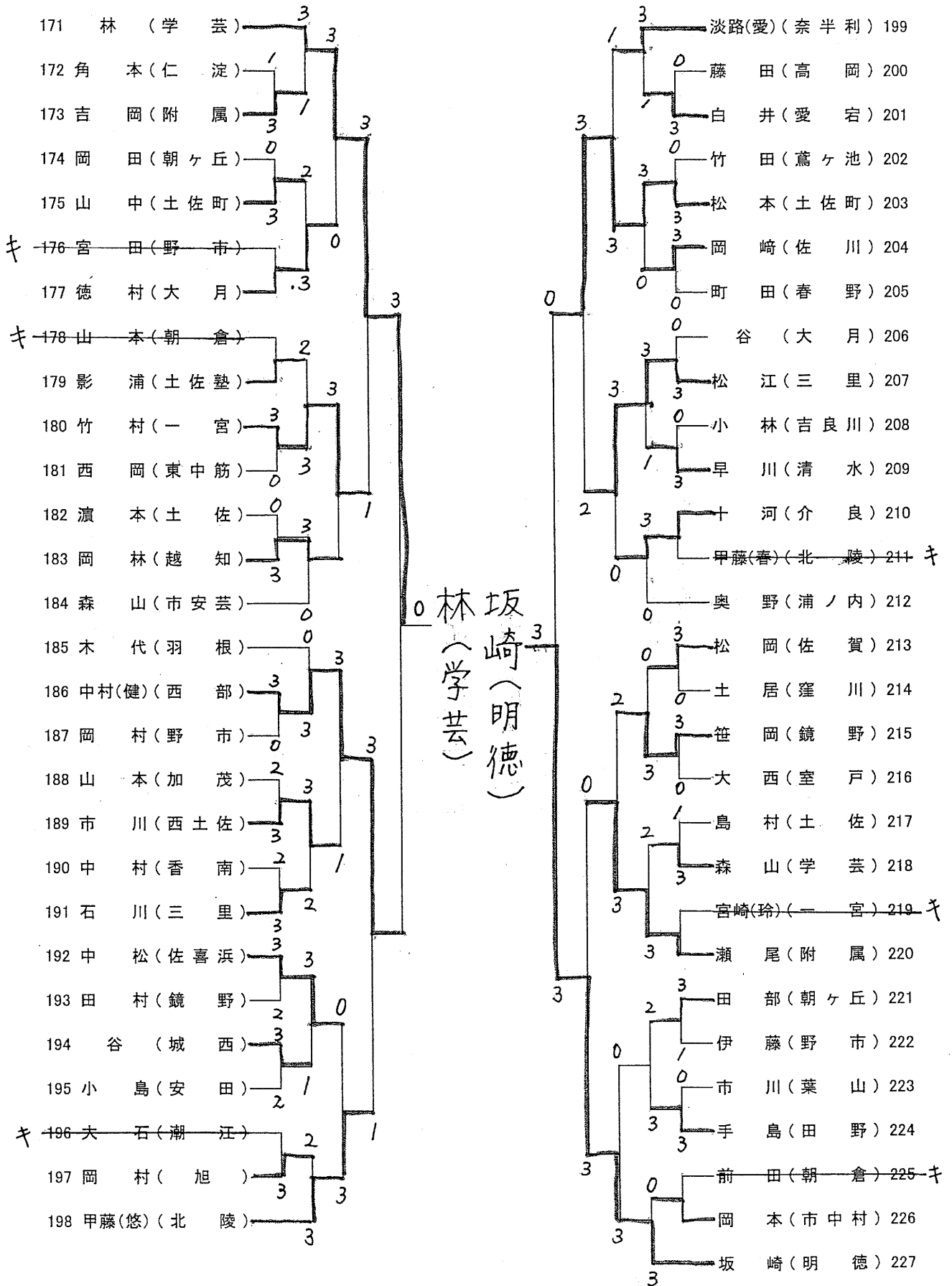

男子シングルス(No 5)

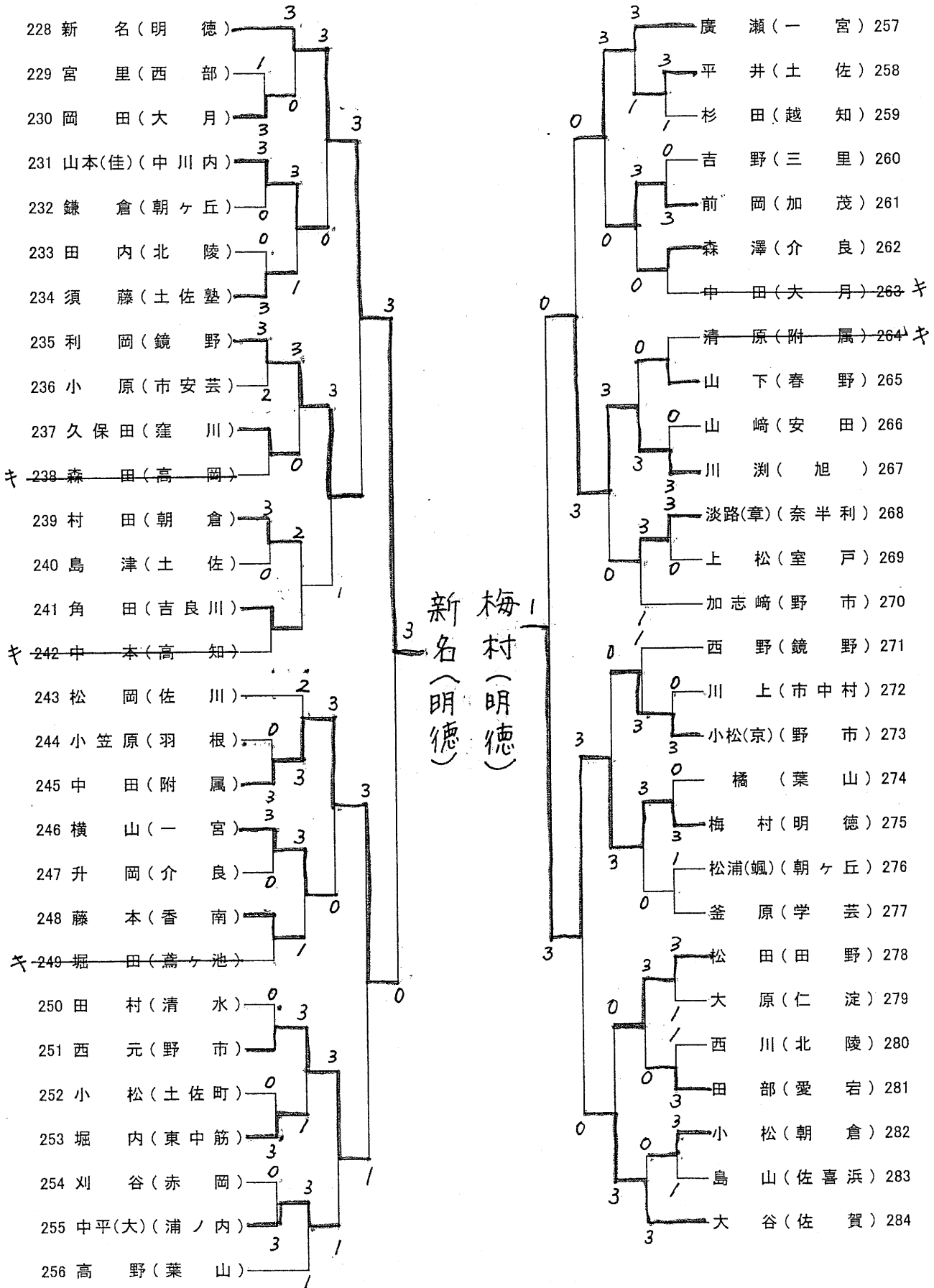

男子シングルス(No 6)

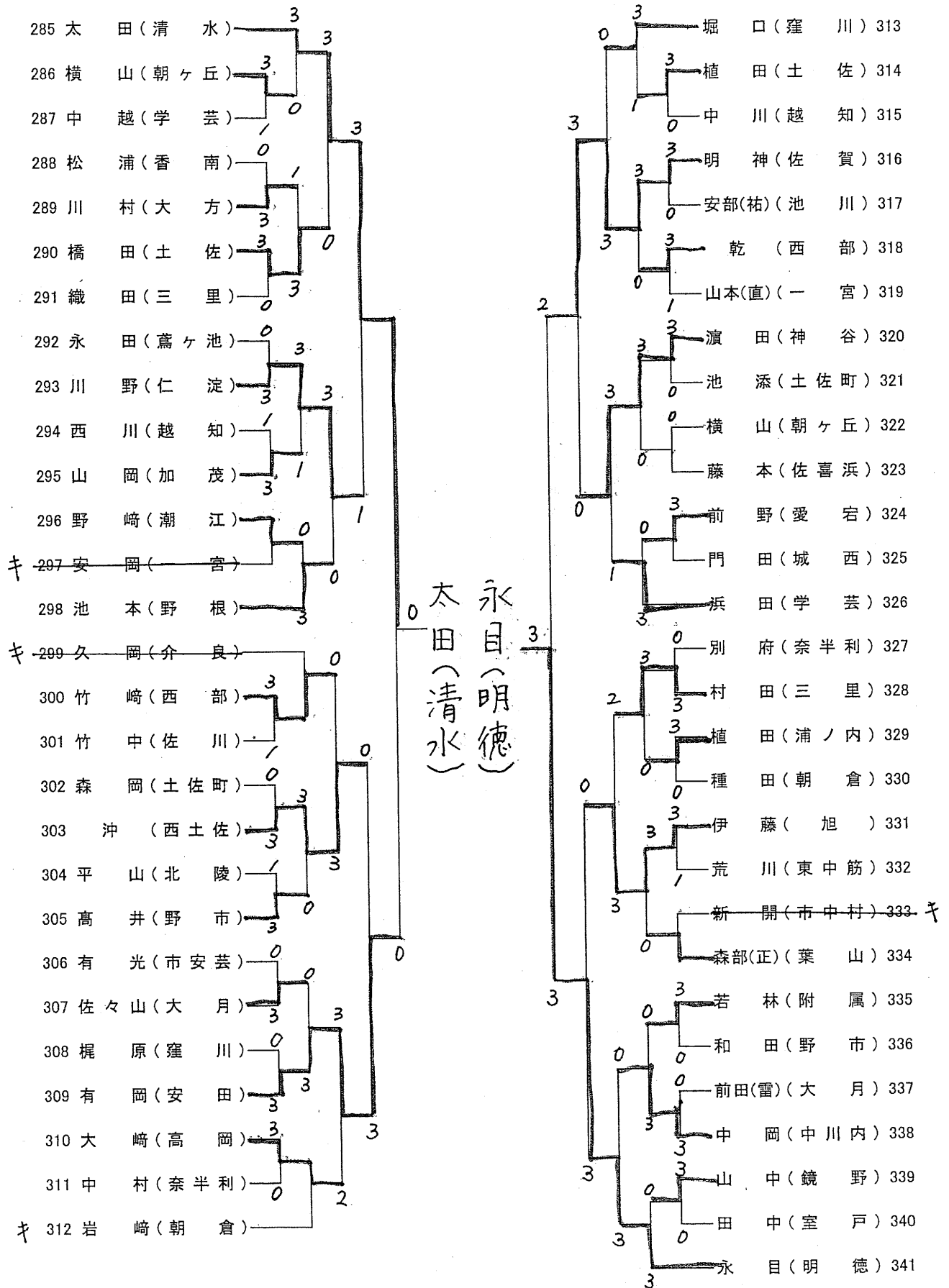

男子シングルス(No 7)

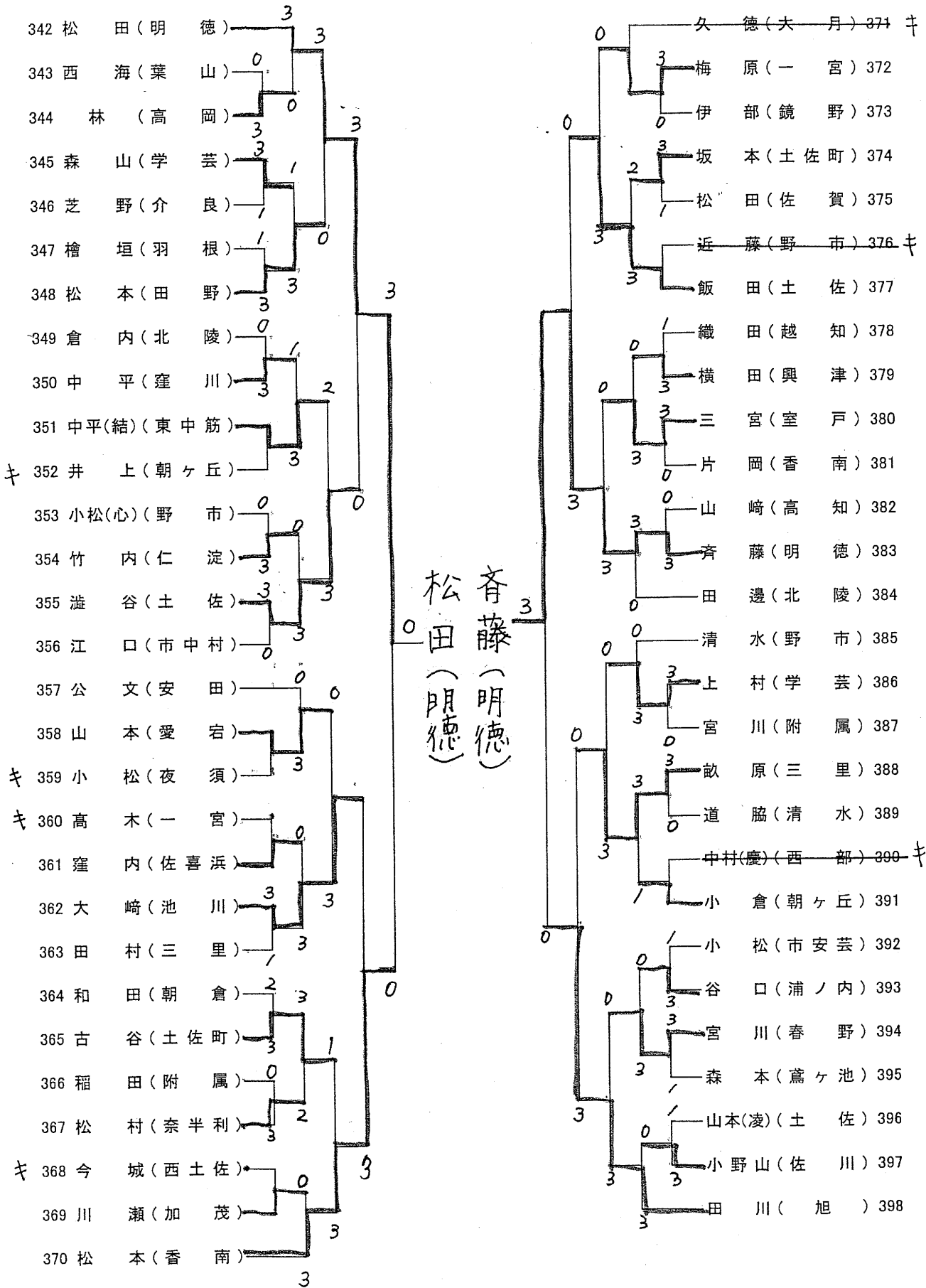

男子シングルス(No 8)

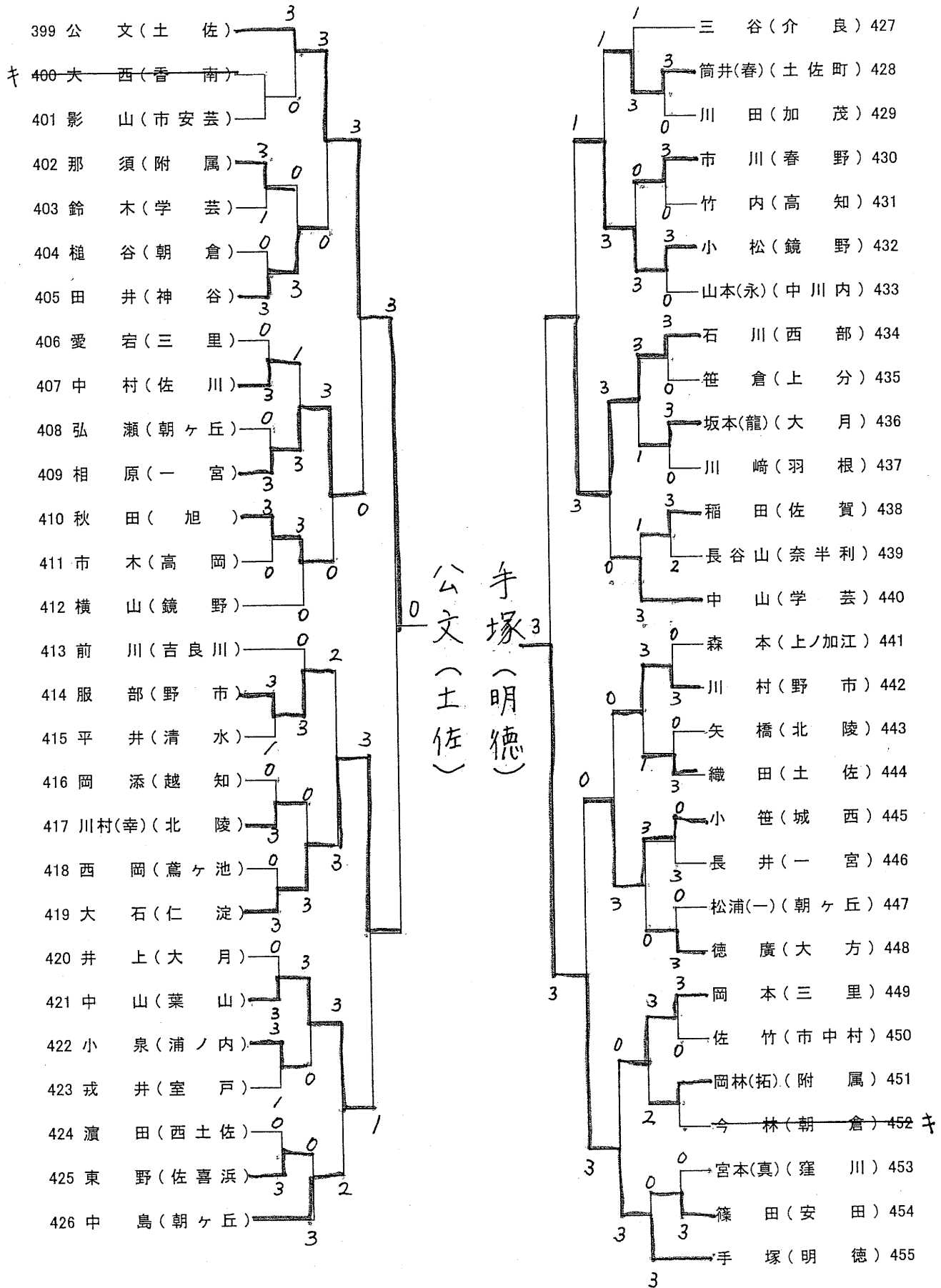

女子シングルス(No 1)

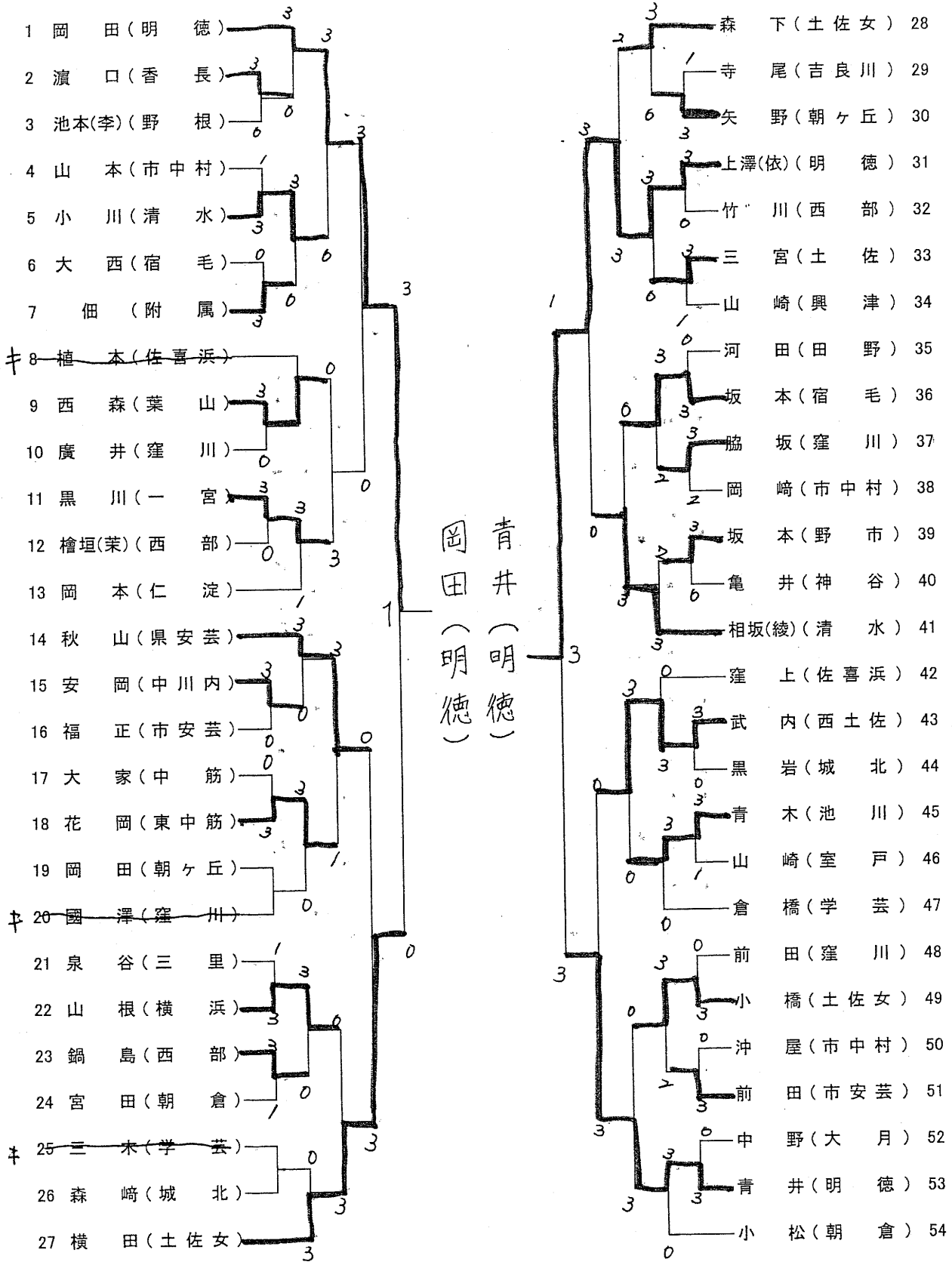

女子シングルス(No 2)

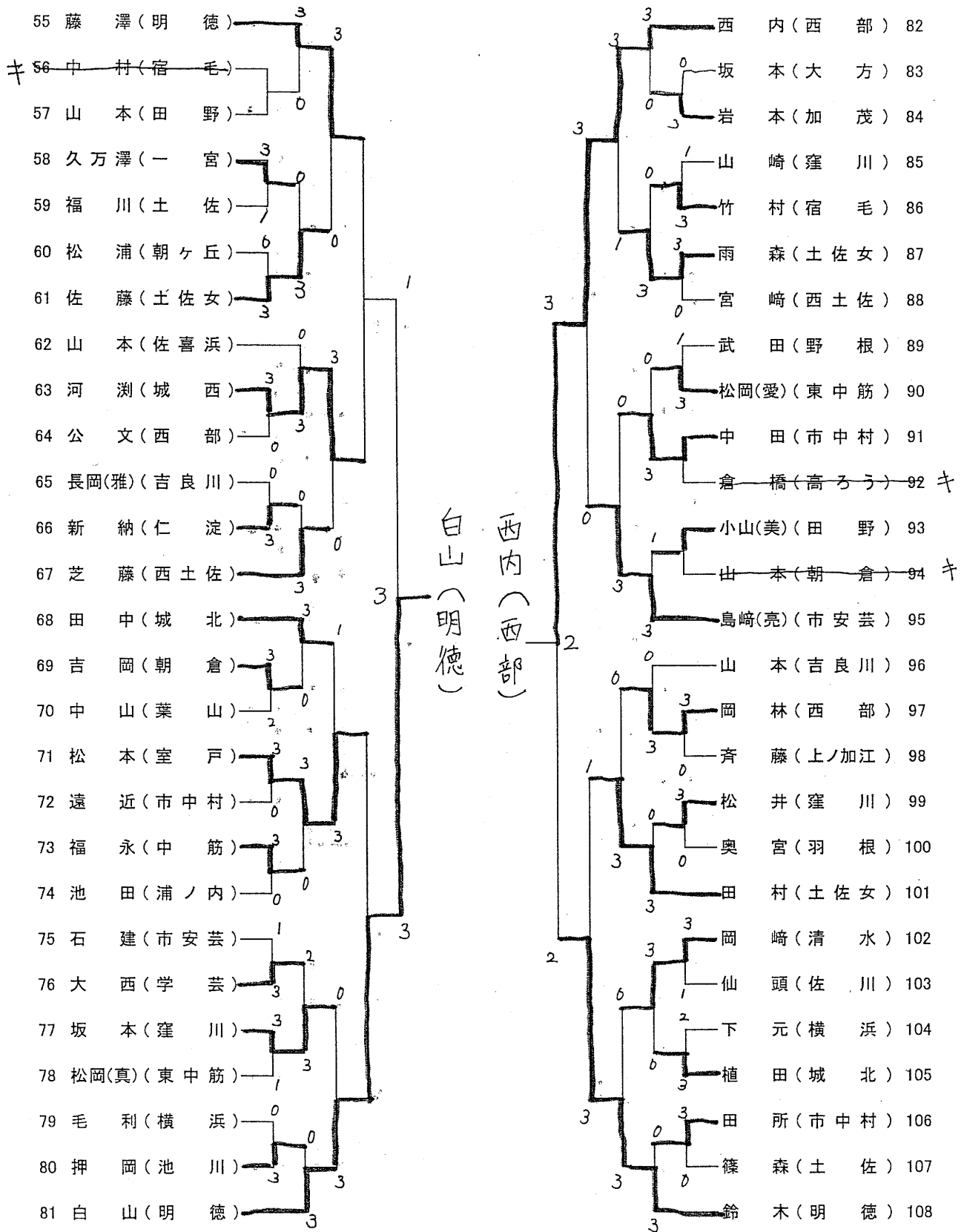

女子シングルス(No 3)

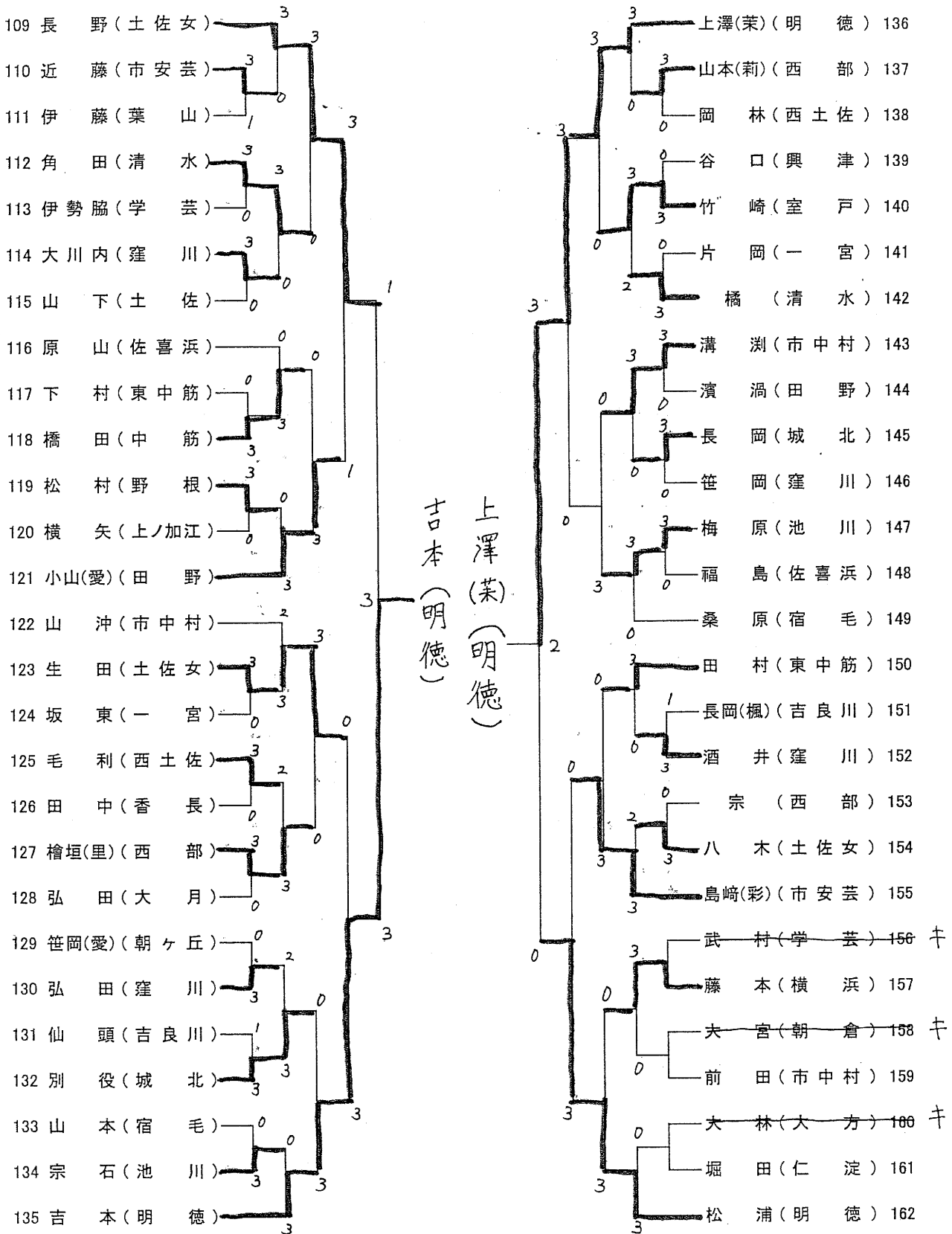

女子シングルス(No 4)

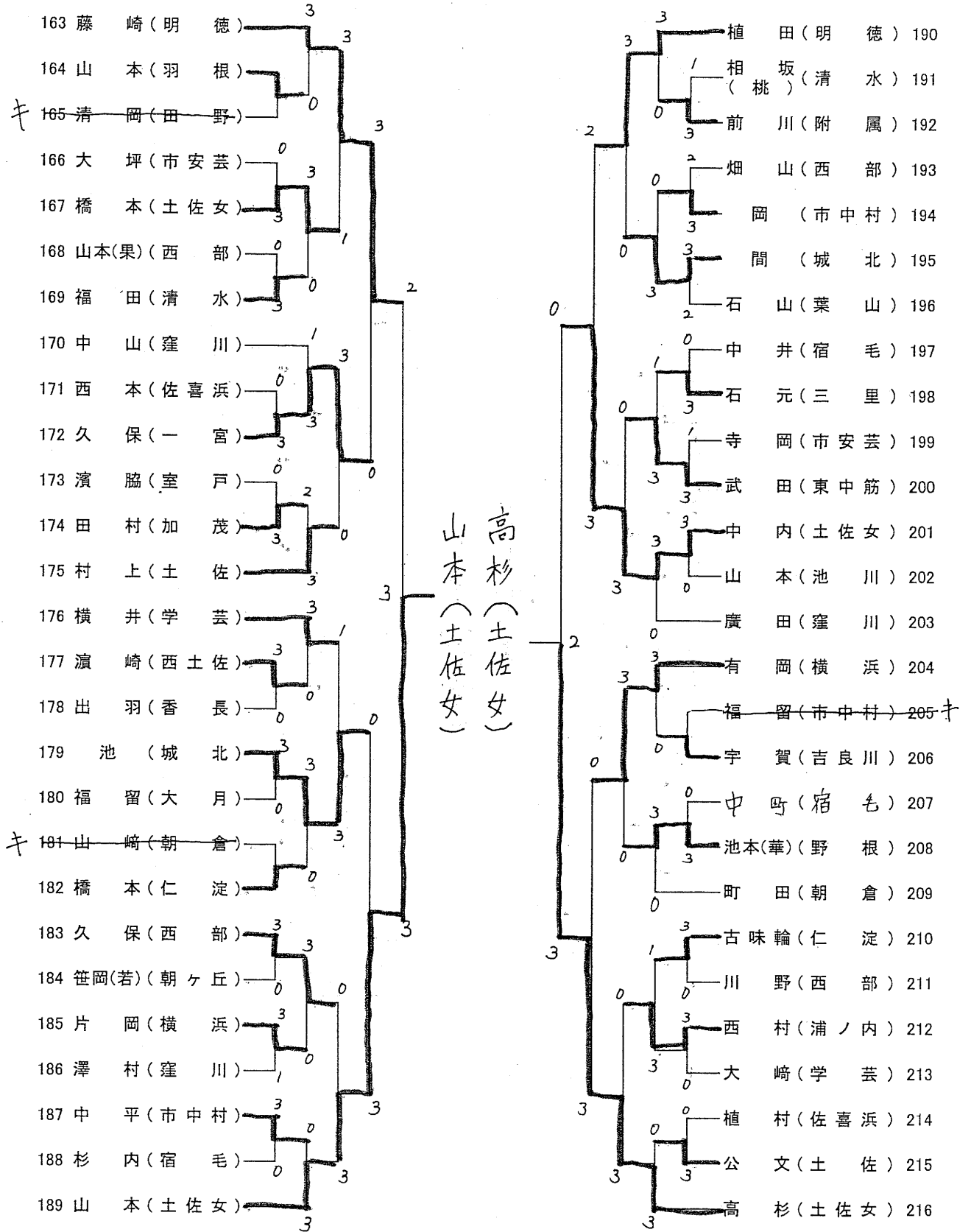

女子シングルス(No 1)

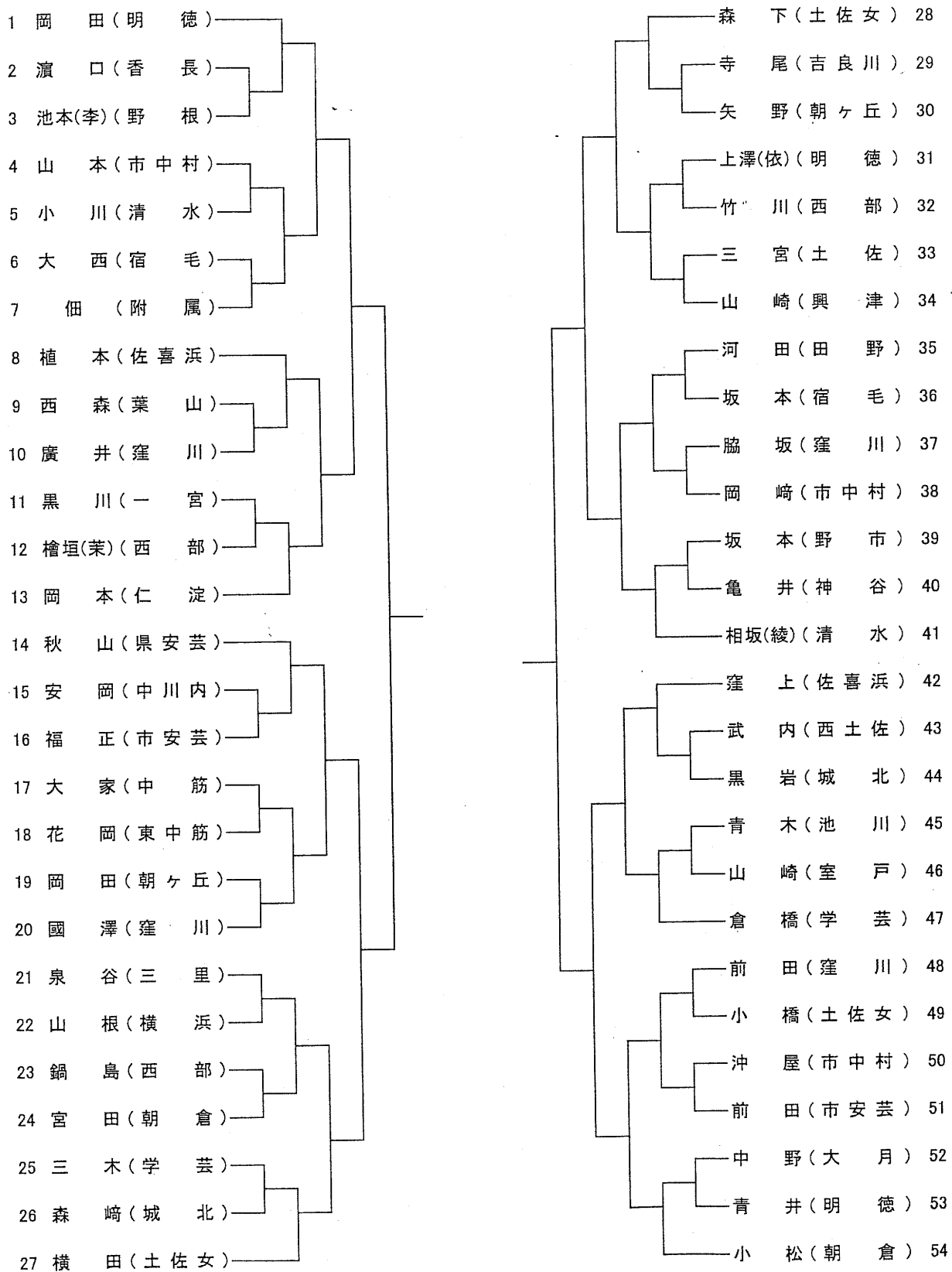

男子シングルス(No 8)

