

平成30年度・高知市長杯・後期ラージボール卓球大会

参加数 140団体（男子62、女子78）、男女ダブルス参加者 215組（男90組、女125組）430名

- 1 主 管 高知県卓球協会・ラージボール部会
- 2 日 時 平成31年1月20日(日) 受付8:15 ~ 開会式:9時 試合開始:9:30
- 3 会 場 春野総合運動公園体育館、大、小(高知市春野町芳原2485) 電話088-841-3105
- 4 競 技 種 目 ラージボール卓球 男女団体戦・男・女ダブルス戦
- 5 競 技 方 法 **※今大会は、団体戦は予選リーグ、決勝トーナメントともすべてを2点先取で行います。**
 団体戦は3~5名の選手が出場できる1S2D方式の予選リーグ戦(1番D、2番S、3番D)で行う。1番Dに出た者は2番Sに出場できない。
 3番のDは1番のペアと異なる選手同士で組むこと。その後、同方式の決勝トーナメント戦を行う。
- 6 参 加 資 格 H30年度日本卓球協会に登録している社会人。男子団体戦・男子ダブルス戦に女子選手の参加を認め
- 7 競 技 規 則 (1) 日本卓球協会制定ルール(当大会はレクレーションルール)を適用する。
 (2) 参加者は必ず日本卓球協会のゼッケンをつけて下さい。
- 8 表 彰 団体戦、ダブルス戦とも各部1位~2位グループの1、2位に表彰状、各部1位~2位グループの1位に景
- 9 3 者 同 率 時 リーグ戦でゲーム勝率(勝ゲーム数/負ゲーム数)まで等しい場合には、得点ポイントも計算。
- 10 戦 績 記 録 各リーグ戦とトーナメント戦のトップの選手は、進行のお世話と、戦績記録をお願いします。
- 開 会 式 司会:山内、会場:高松・山内・武内 記録進行:古田 受付:佐々木、鈴木、清岡 会計:和田

- 1 開会挨拶 (ラージボール部 副部長)
- 2 来賓挨拶 高知市教育委員会 参事 永野哲也 様
- 3 団体戦優勝杯返還 男子[一般の部]藍友会B [シニアの部]ピンポン館A [ミドルシニアの部]彩クラブ
 女子[一般の部]ぴーす [シニアの部]ピンポン館A [ミドルシニアの部]黒潮クラブA
- 4 進行上の連絡 弘光利彦
- 5 会場使用他の連絡 山内役員

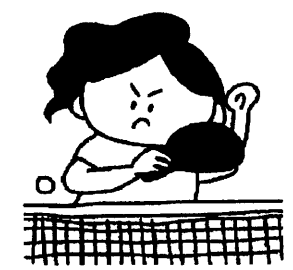

閉 会 式												
賞状授与												
閉会												
試 合 順 序	(3組)	2-3	1-3	1-2								
	(4組)	1-4	2-3	1-3	2-4	1-2	3-4					
	(5組)	2-5	3-4	1-5	2-3	1-4	3-5	1-3	2-4	1-2	4-5	

高知市長杯後期決勝トーナメント表

男子団体一般1部 (A)

1～2位G

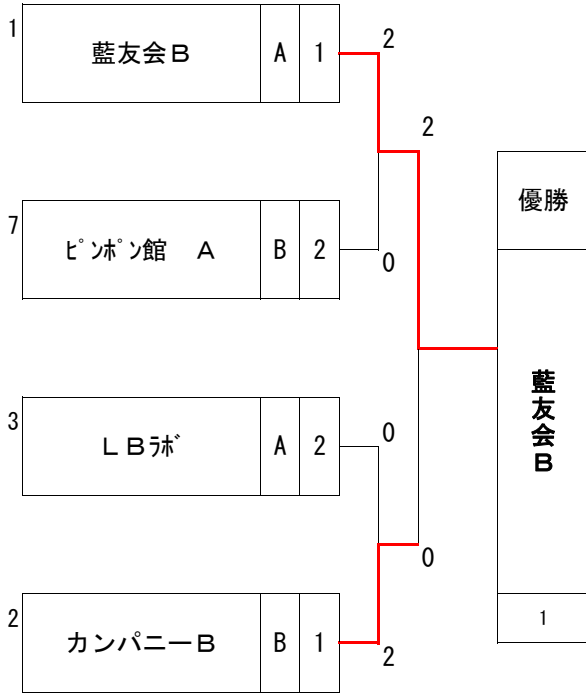

男子団体一般1部 (A)

3～4位G

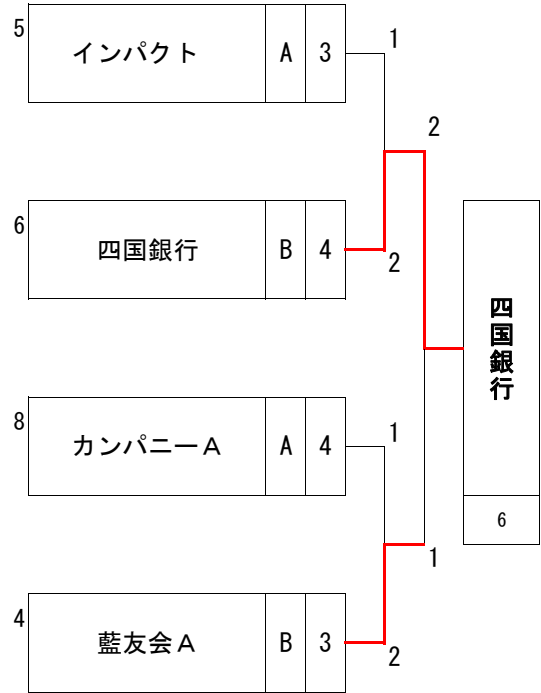

高知市長杯後期決勝トーナメント表

男子団体一般2部 (B)

1~2位G

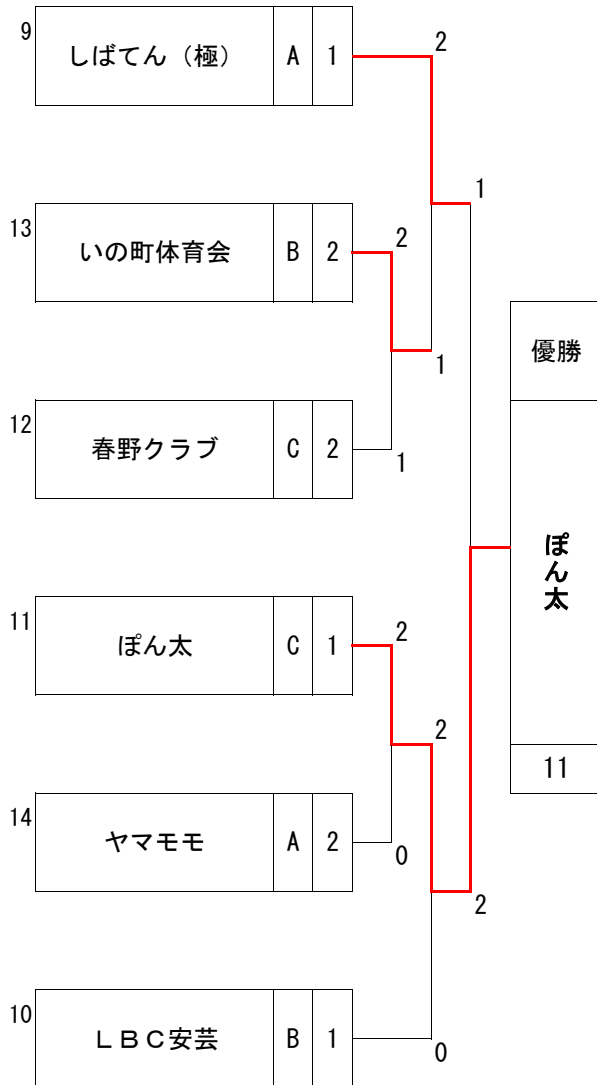

男子団体一般2部 (B)

3位G

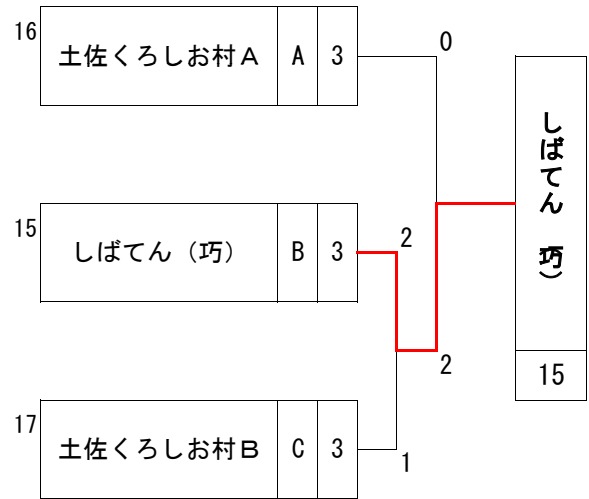

高知市長杯後期決勝トーナメント表

男子団体ローシニア 1部 (C)

1～2位G

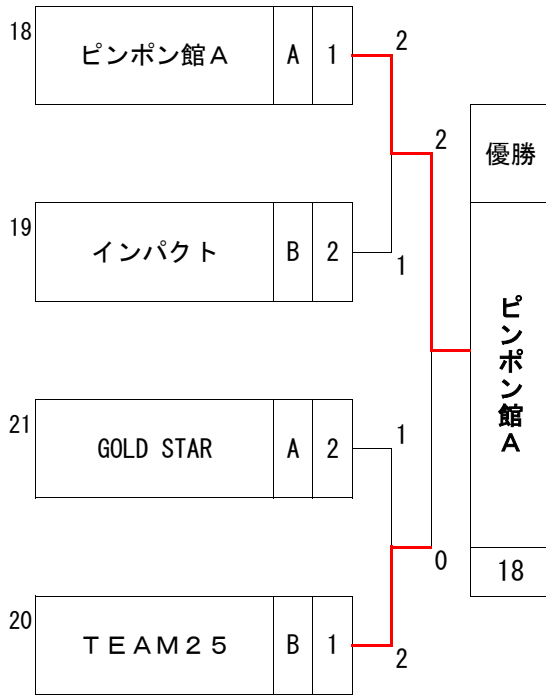

男子団体ローシニア 1部 (C)

3位G

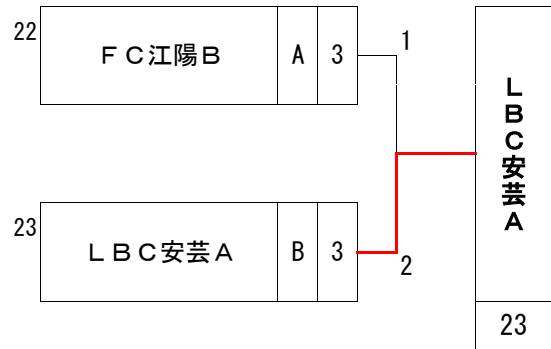

高知市長杯後期決勝トーナメント表

男子団体ローシニア2部 (D)

1~2位G

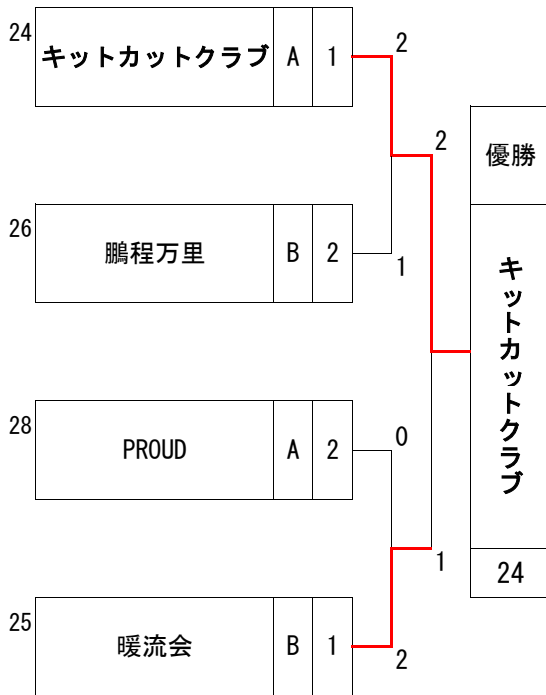

男子団体ローシニア2部 (D)

3~4位G

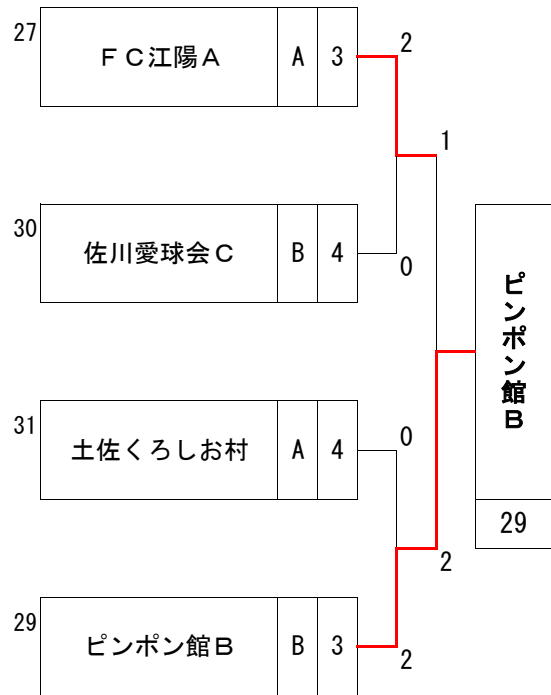

高知市長杯後期決勝トーナメント表

男子団体ローシニア 3部 (E)

1~2位G

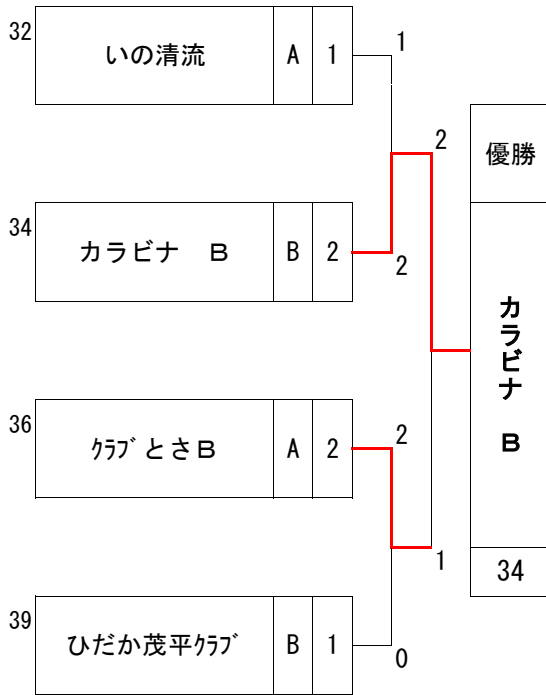

男子団体ローシニア 3部 (E)

3~4位G

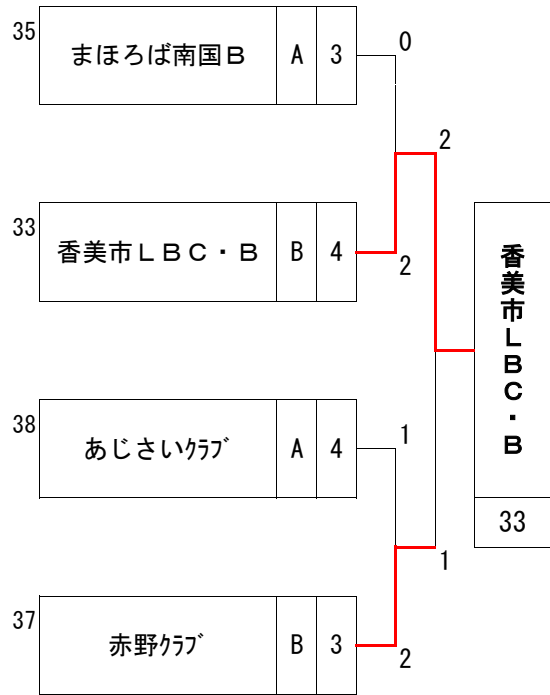

高知市長杯後期決勝トーナメント表

男子団体ローシニア 4部 (F)

1~2位G

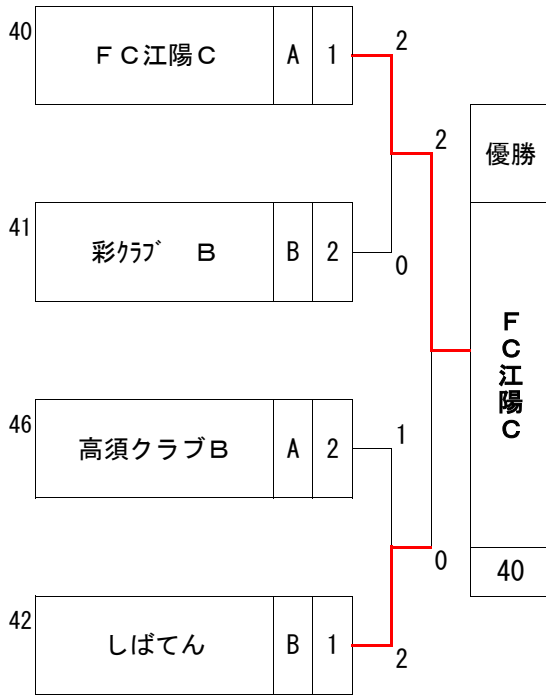

男子団体ローシニア 4部 (F)

3~4位G

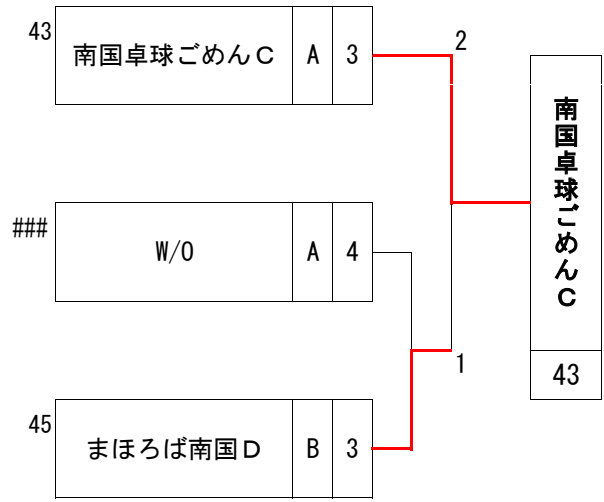

高知市長杯後期決勝トーナメント表

男子団体ミドルシニア1部 (G) 1~2位G

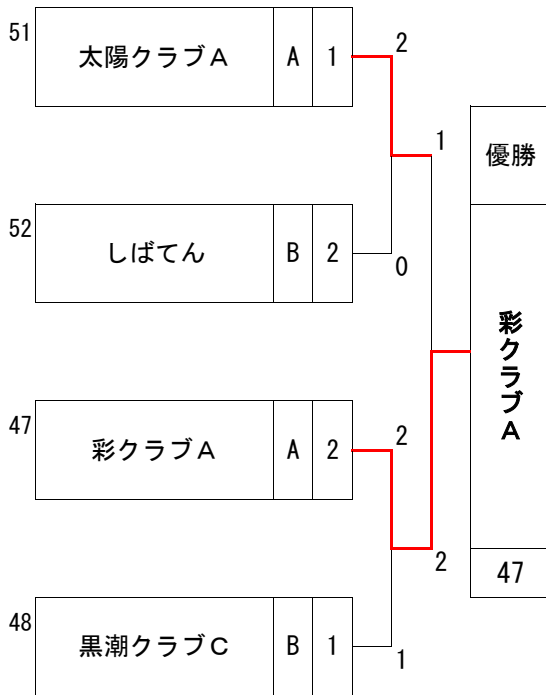

男子団体ミドルシニア1部 (G) 3~4位G

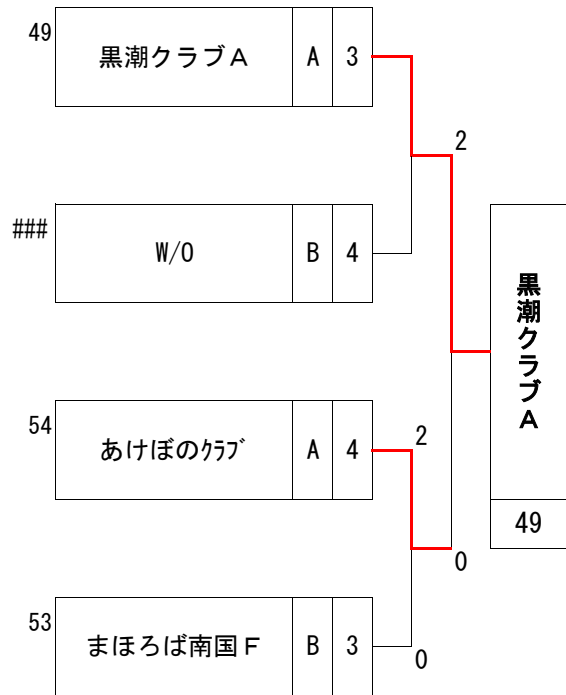

高知市長杯後期決勝トーナメント表

男子団体ミドルシニア2部 (H)

1～2位G

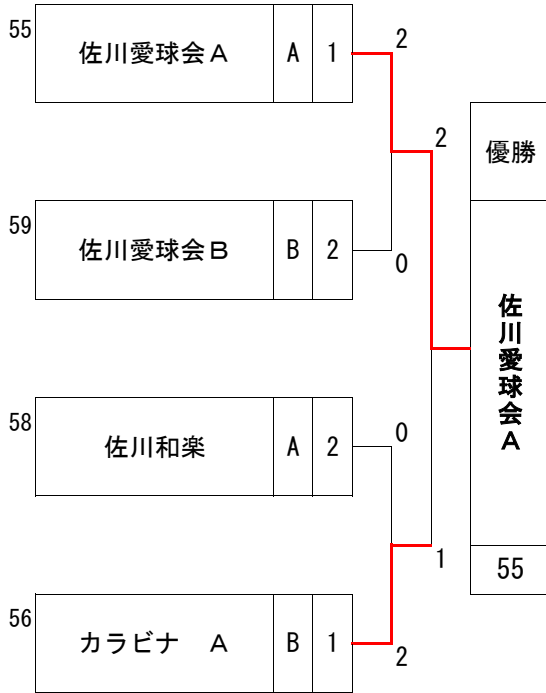

男子団体ミドルシニア2部 (H)

3～4位G

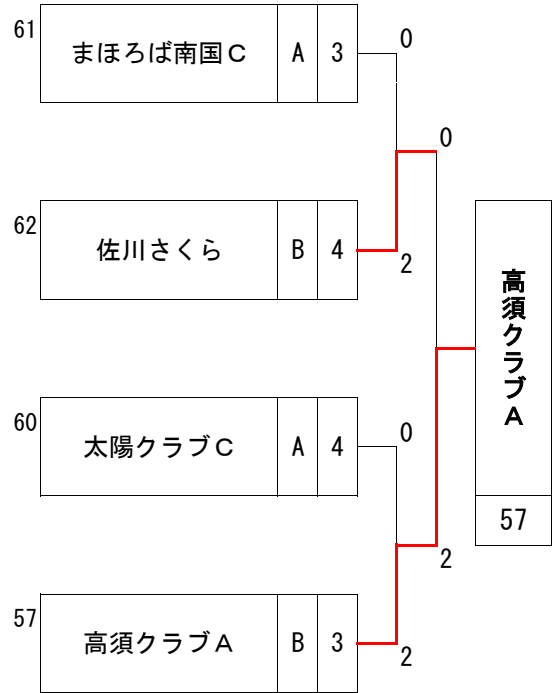

高知市長杯後期決勝トーナメント表

女子団体一般1・2部 (I) 1～2位G

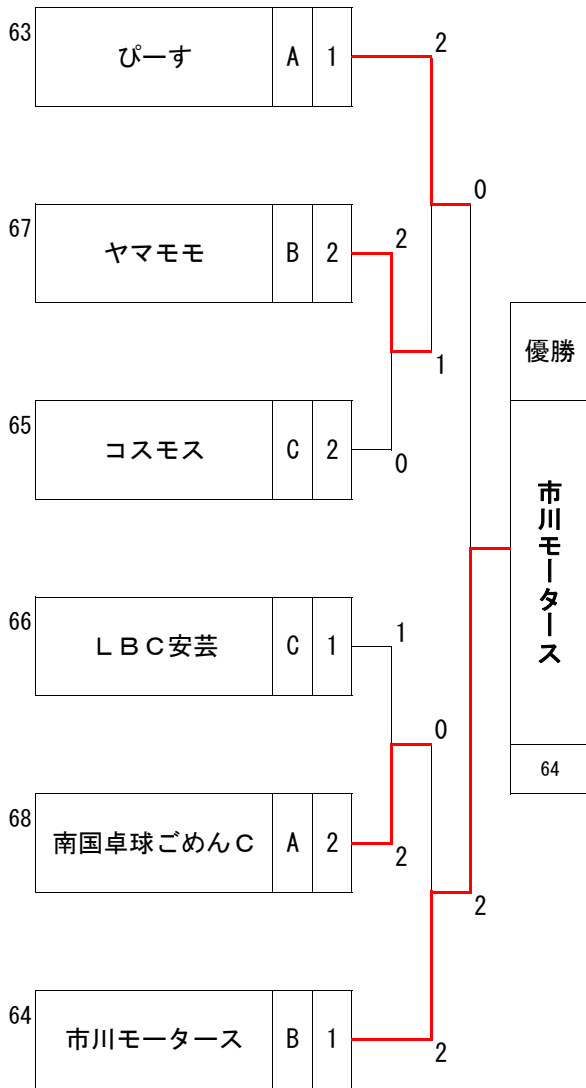

女子団体一般1・2部 (I) 3位G

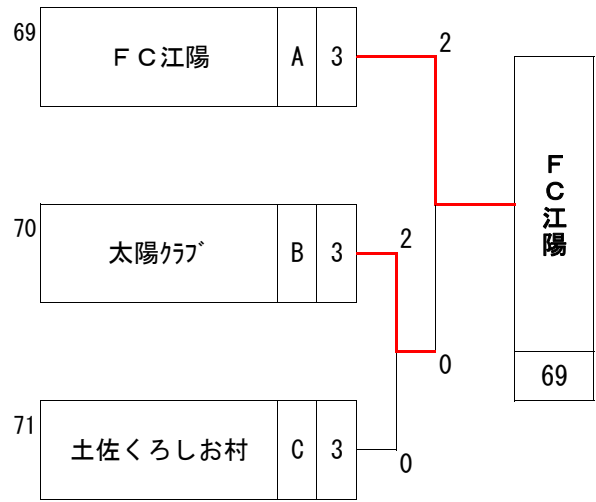

高知市長杯後期決勝トーナメント表

女子団体ローシニア1部 (J)
1~2位G

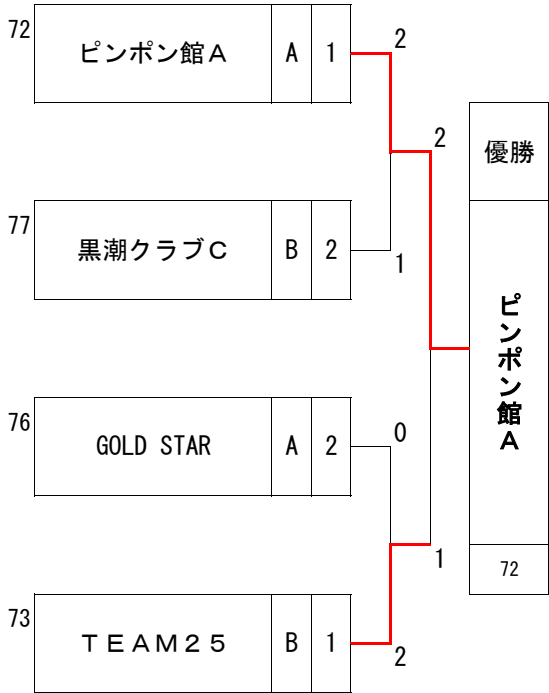

女子団体ローシニア1部 (J)
3~4位G

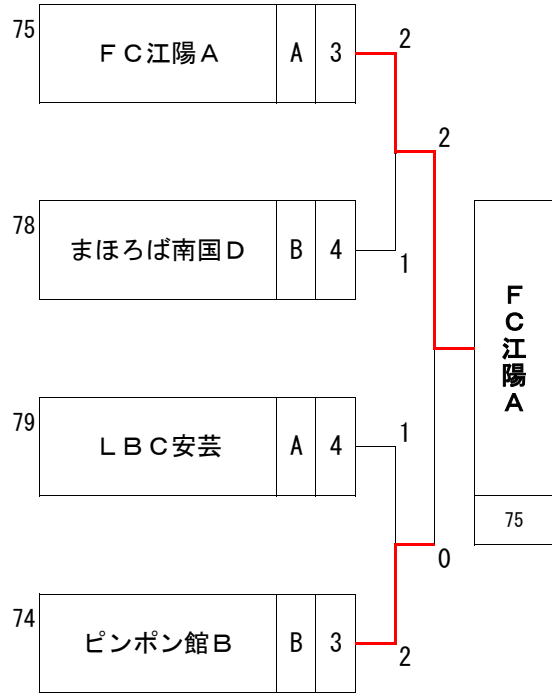

高知市長杯後期決勝トーナメント表

女子団体ローシニア2部 (K)
1~2位G

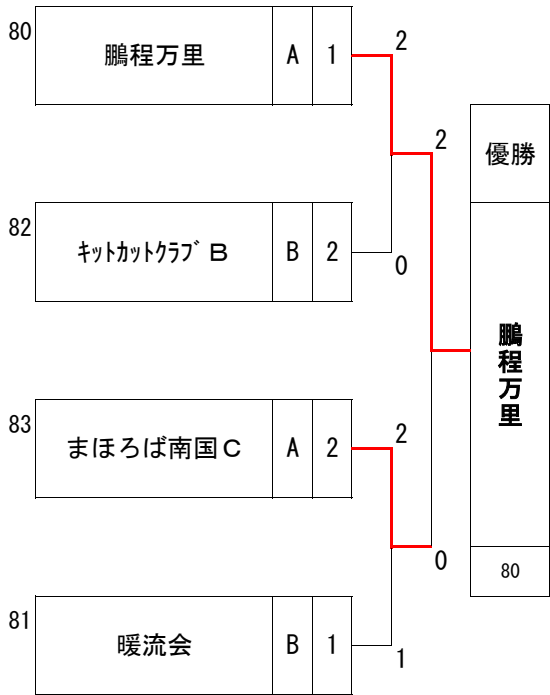

女子団体ローシニア2部 (K)
3位G

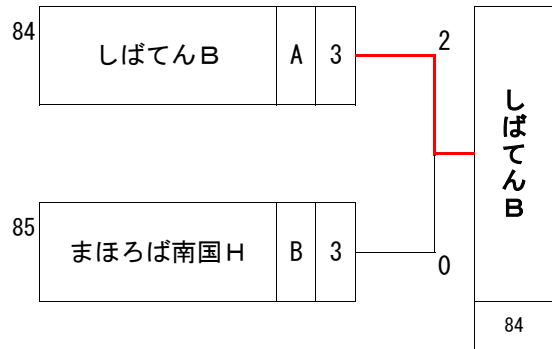

高知市長杯後期決勝トーナメント表

女子団体ローシニア3部(L) 1~2位G

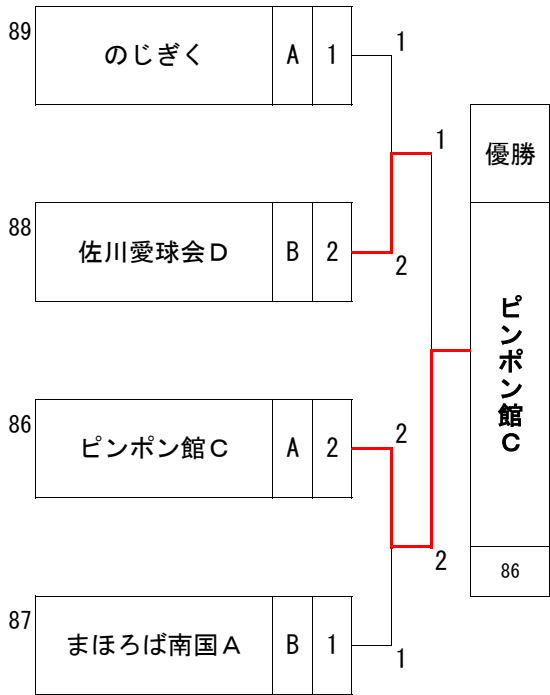

女子団体ローシニア3部(L) 3~4位G

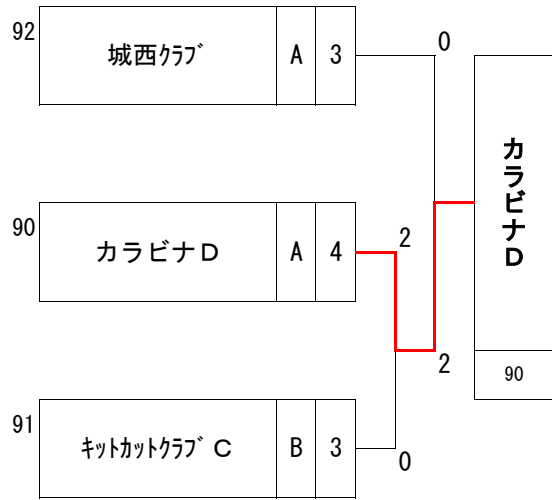

高知市長杯後期決勝トーナメント表

女子団体ローシニア 4部 (M)
1~2位G

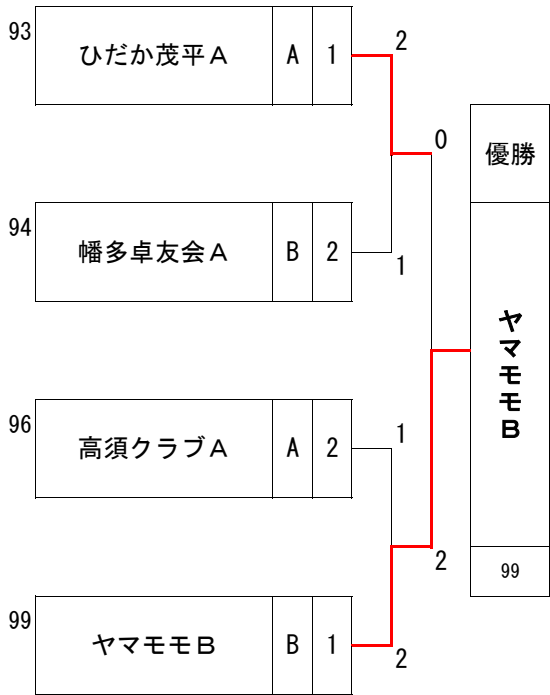

女子団体ローシニア 4部 (M)
3~4位G

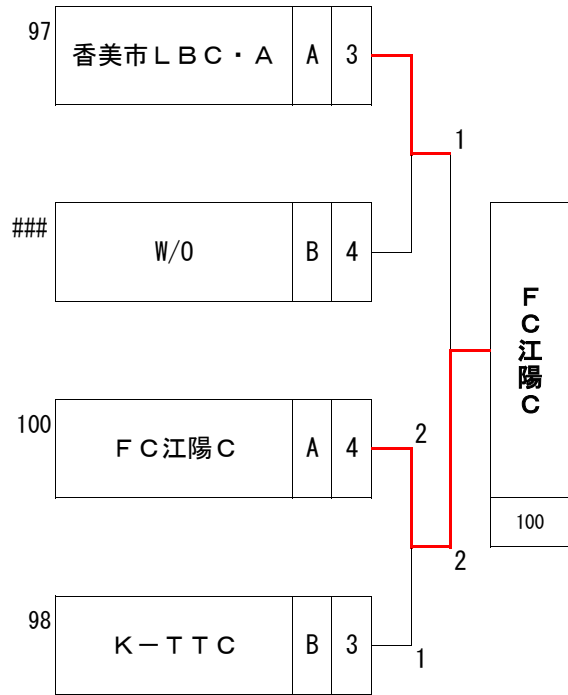

高知市長杯後期決勝トーナメント表

女子団体ローシニア5部(N)
1~2位G

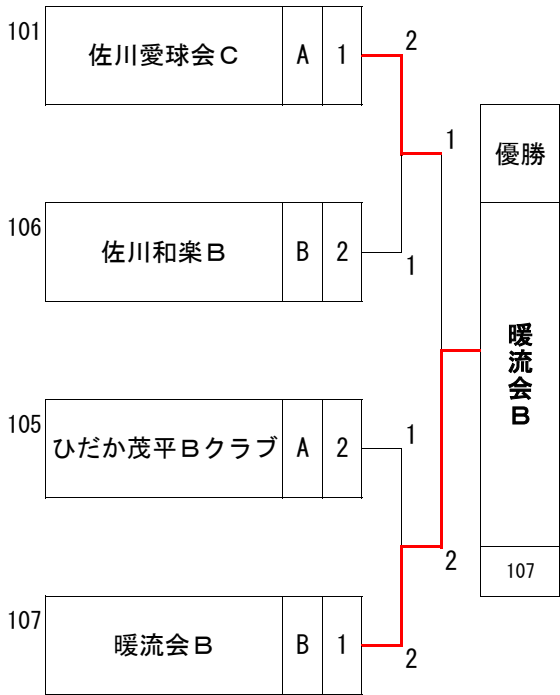

女子団体ローシニア5部(N)
3~4位G

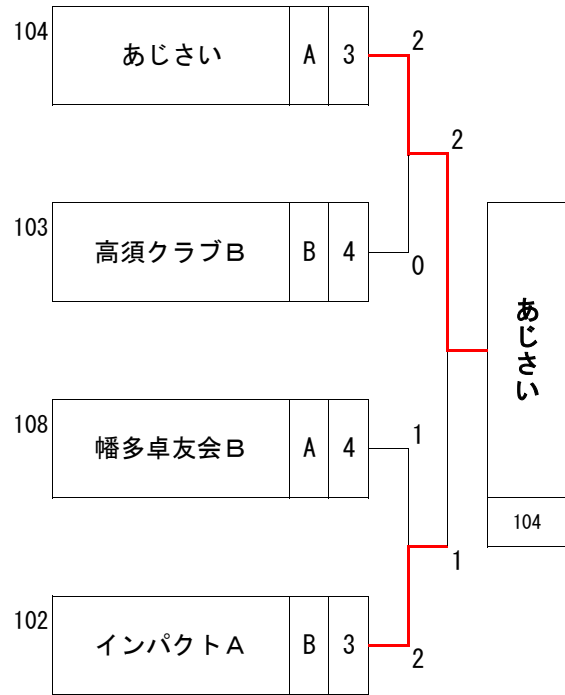

高知市長杯後期決勝トーナメント表

女子団体ローシニア 6部 (O)
1~2位G

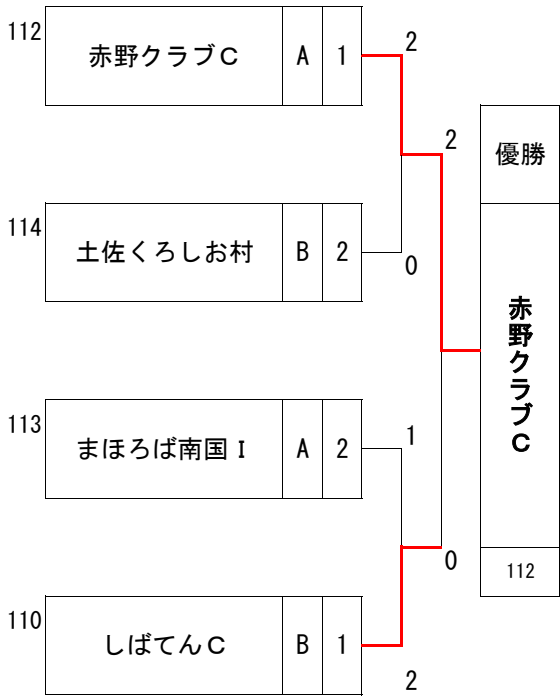

女子団体ローシニア 6部 (O)
3位G

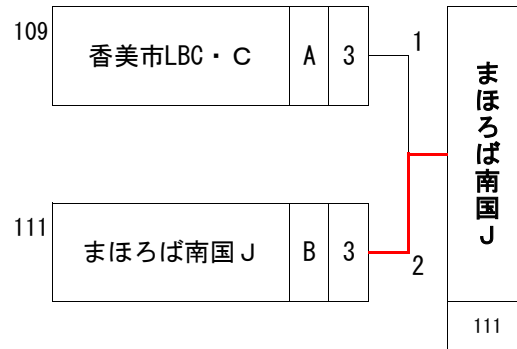

高知市長杯後期決勝トーナメント表

女子団体ミドルシニア1部 (P)
1~2位G

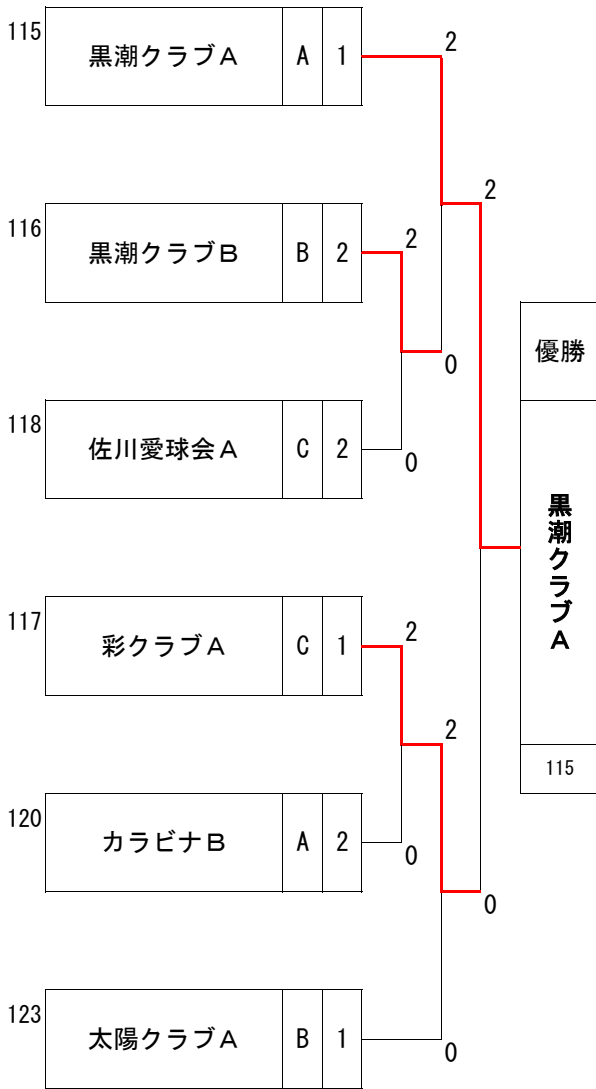

女子団体ミドルシニア1部 (P)
3位G

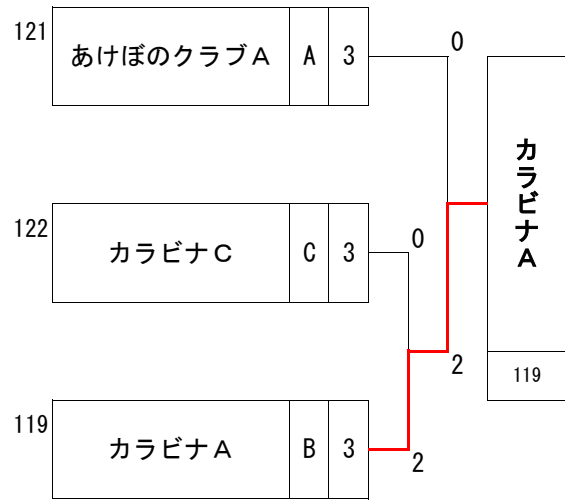

高知市長杯後期決勝トーナメント表

女子団体ミドルシニア2部 (Q)

1～2位G

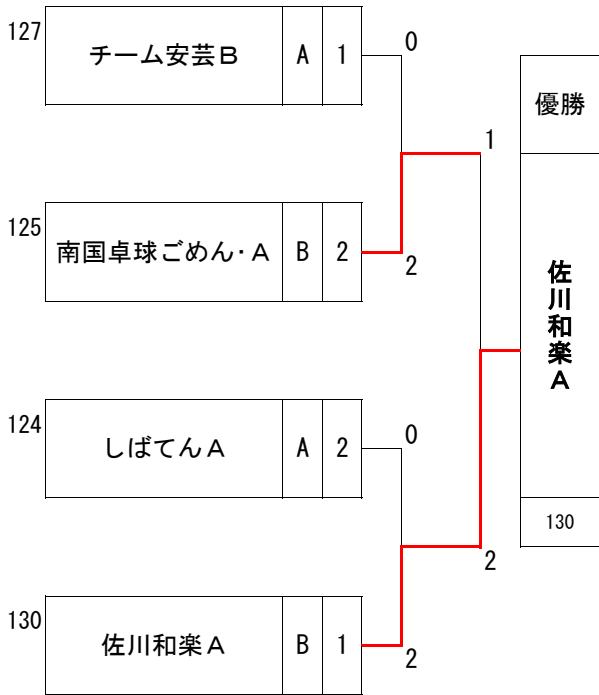

女子団体ミドルシニア2部 (Q)

3～4位G

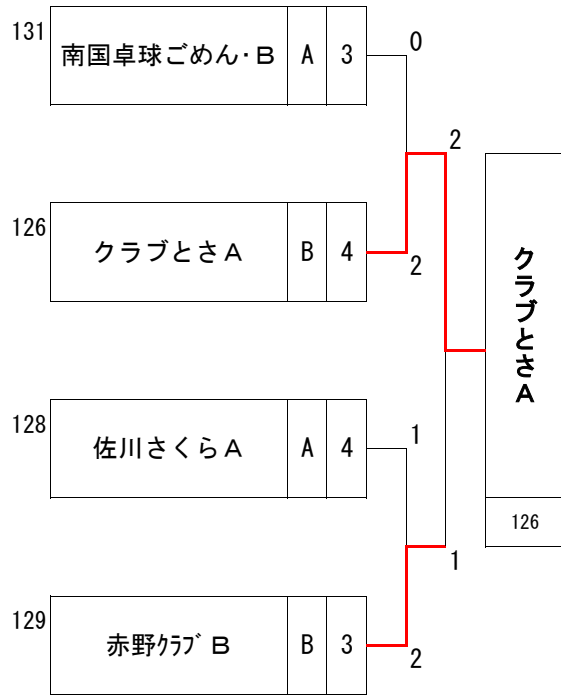

高知市長杯後期決勝トーナメント表

女子団体ミドルシニア3部 (R)

1~2位G

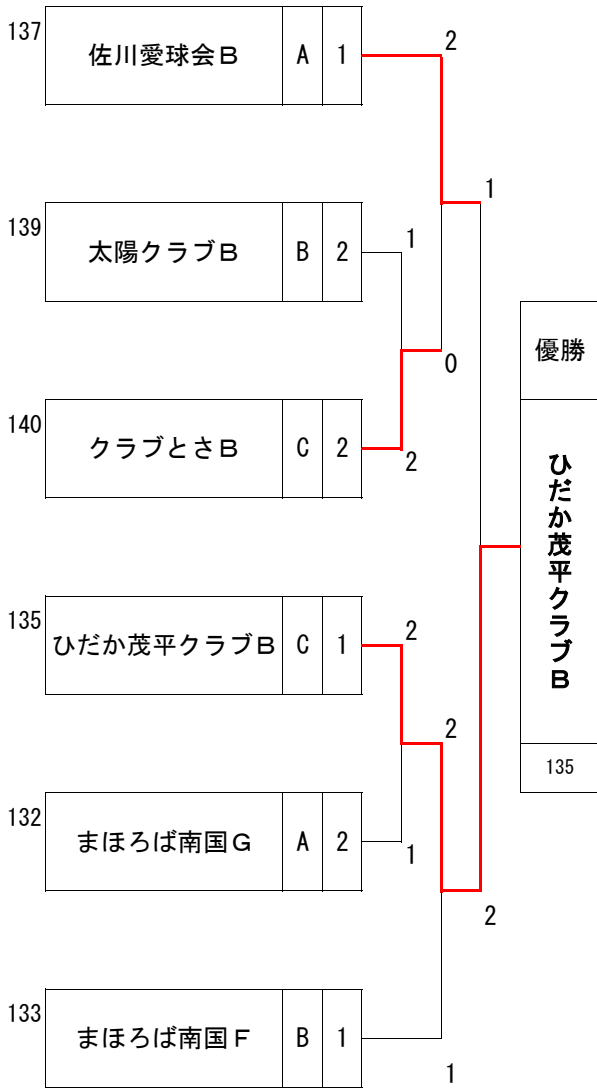

女子団体ミドルシニア3部 (R)

3位G

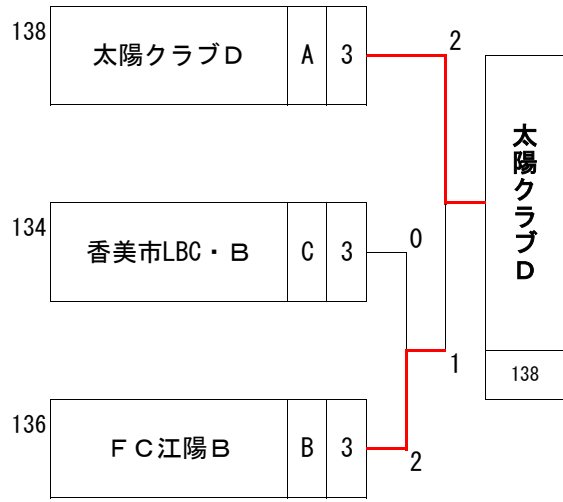

高知市長杯後期決勝トーナメント表

男子D一般1部 (A)
1～2位G

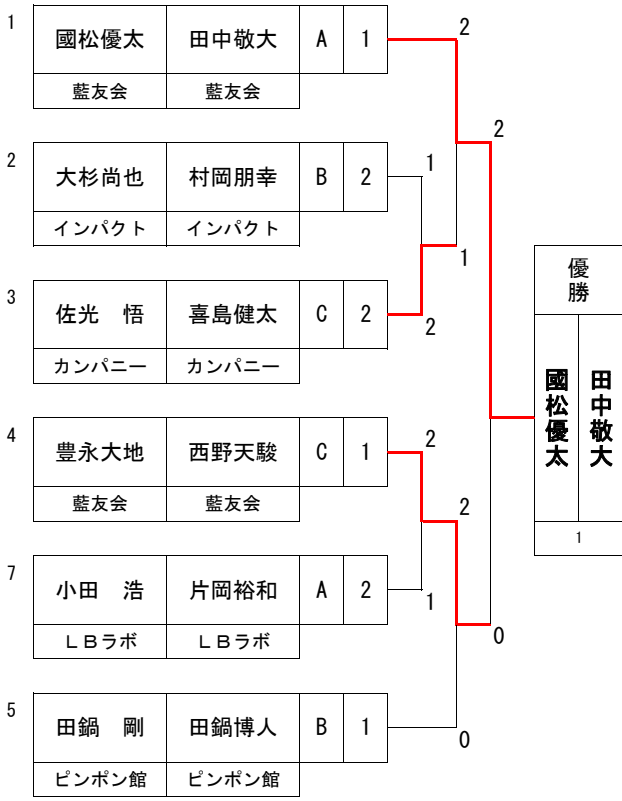

男子D一般1部 (A)
3～4位G

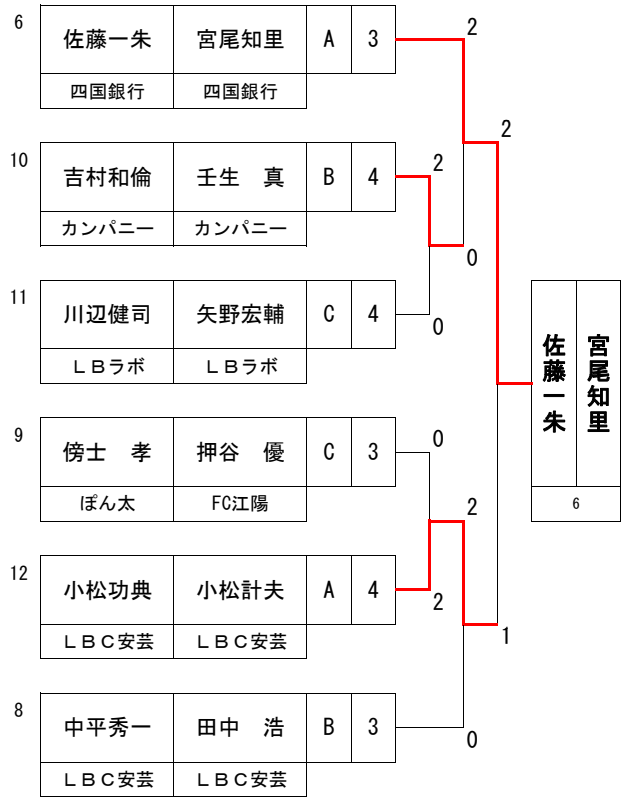

高知市長杯後期決勝トーナメント表

男子D一般2部 (B)
1~2位G

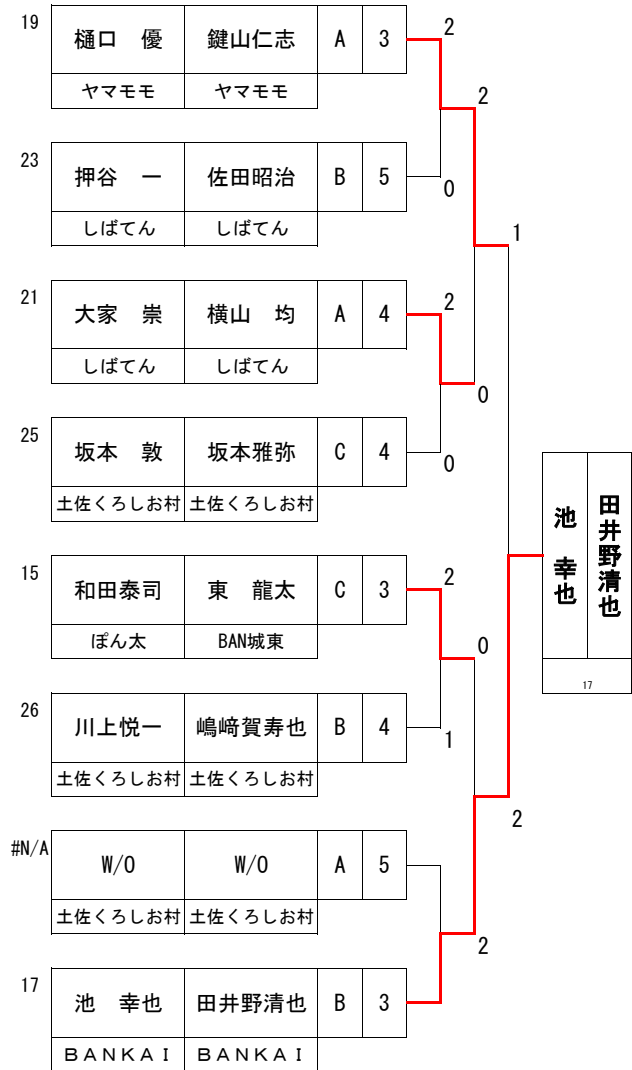
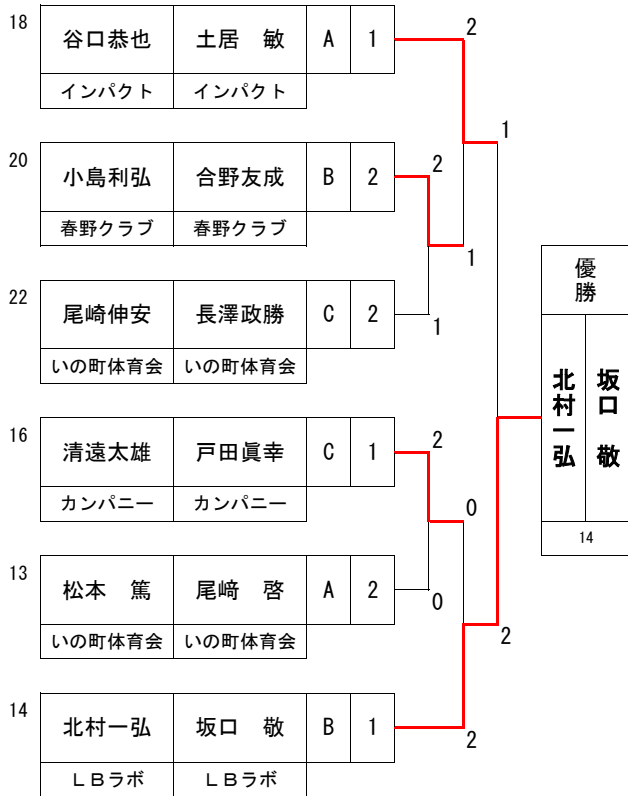

高知市長杯後期決勝トーナメント表

男子Dローシニア1部 (C)
1～2位

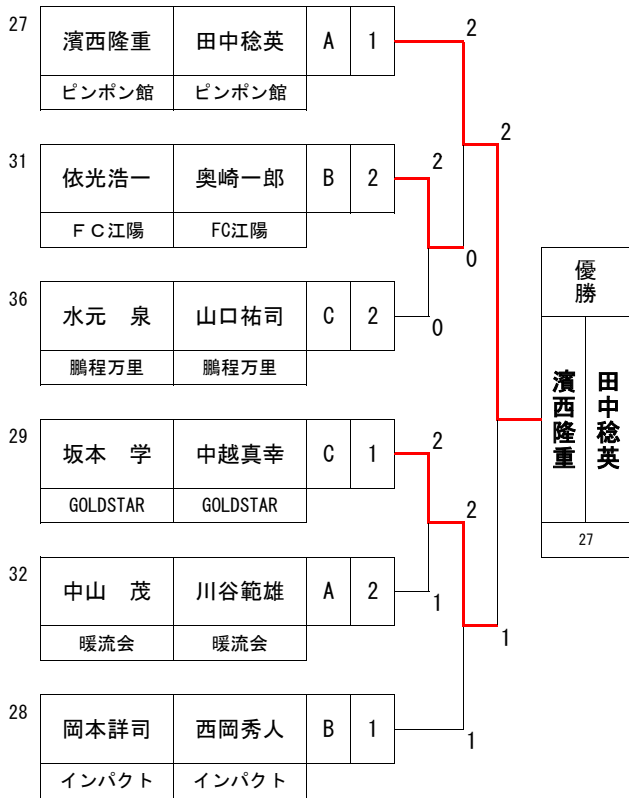

男子Dローシニア1部 (C)
3～5位G

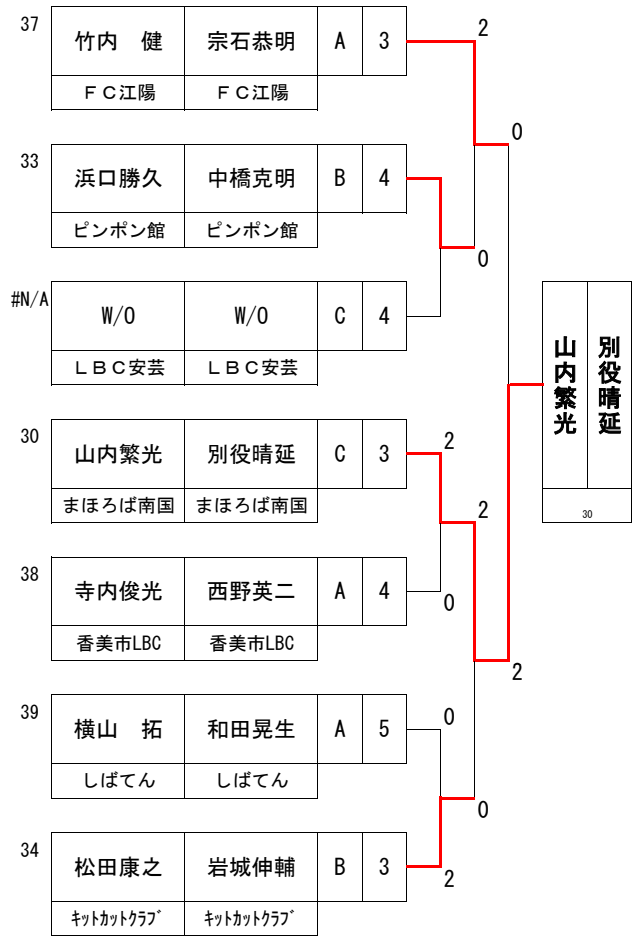

高知市長杯後期決勝トーナメント表

男子Dローシニア2部 (D)
1～2位

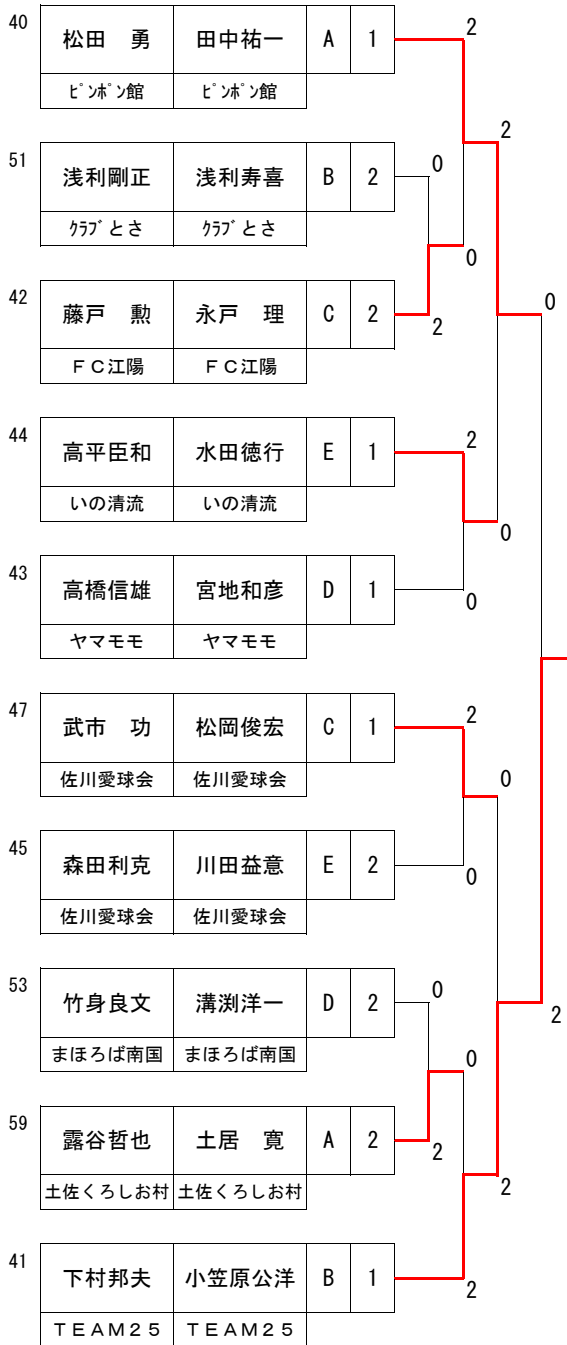

男子Dローシニア2部 (D)
3～4位

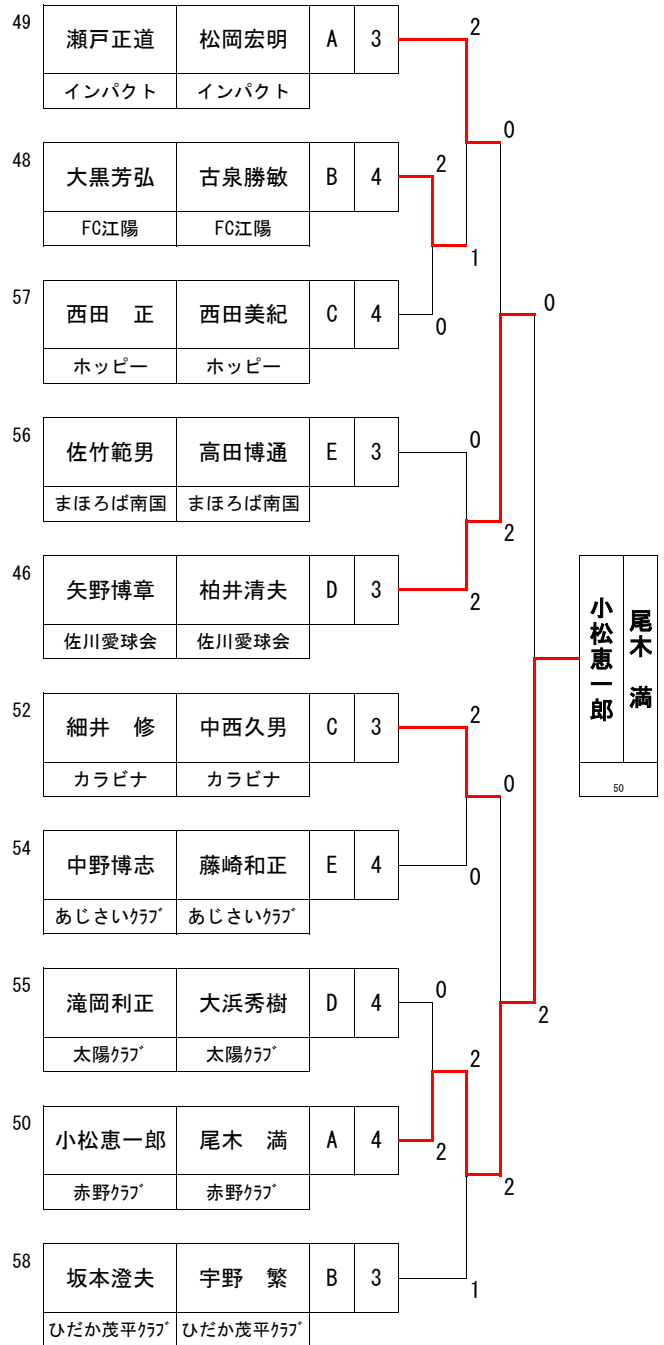

高知市長杯後期決勝トーナメント表

男子Dミドルシニア1部 (E)
1~2位

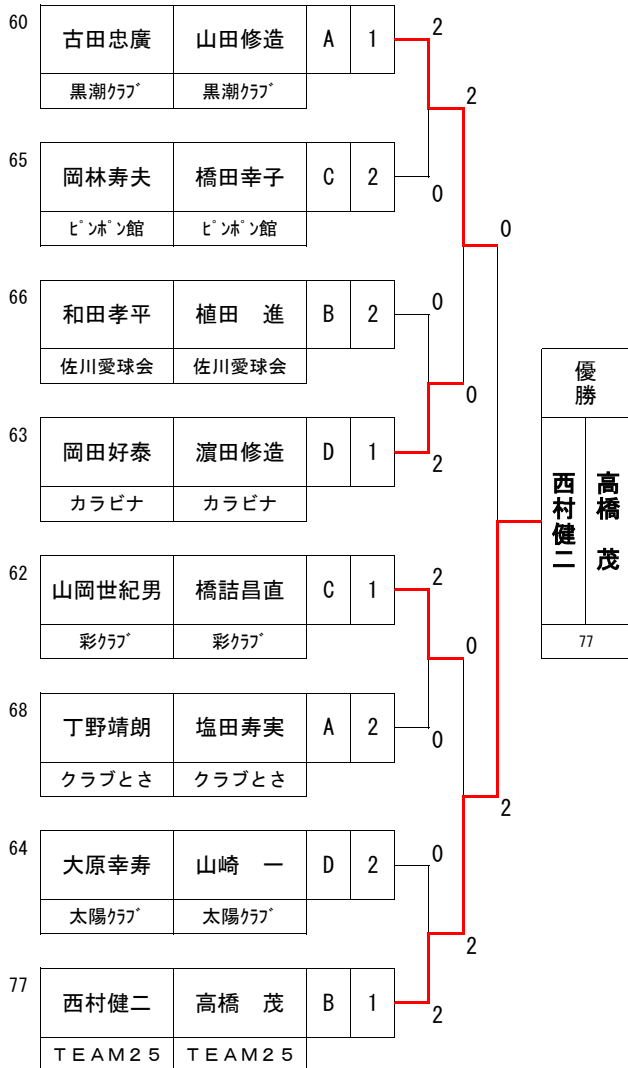

男子Dミドルシニア1部 (E)
3~5位

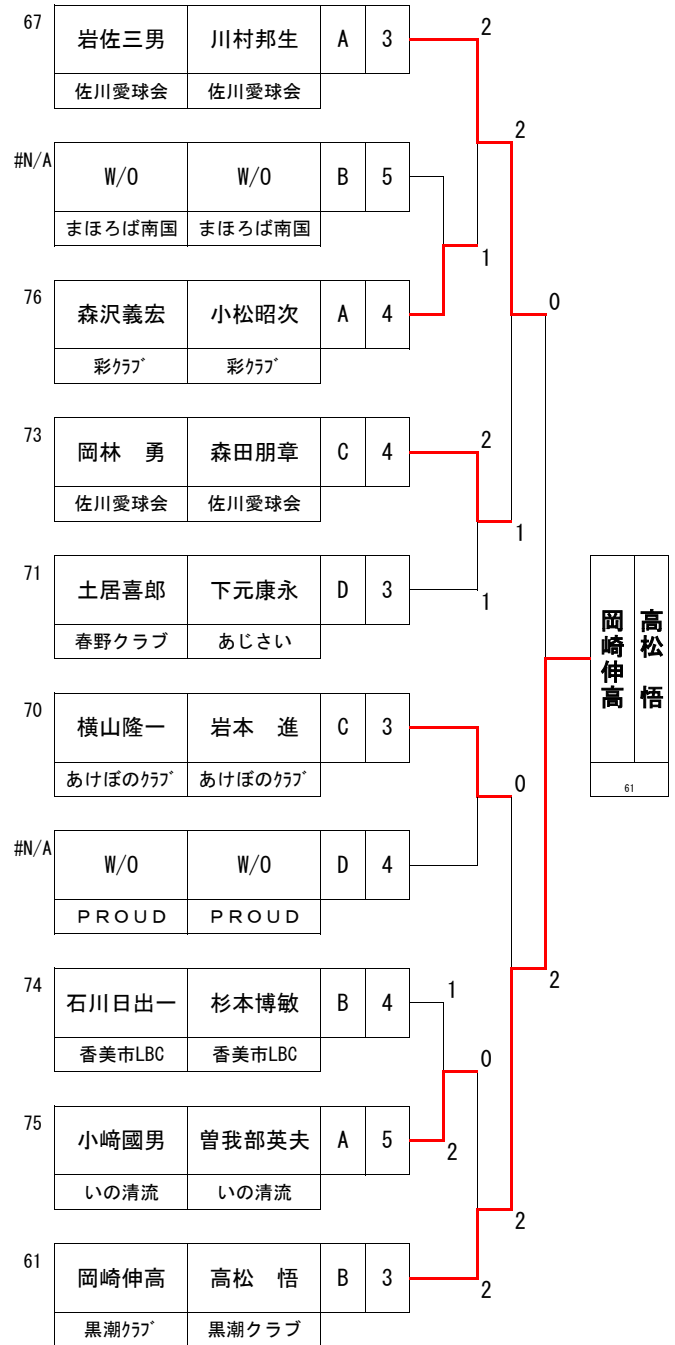

高知市長杯後期決勝トーナメント表

男子Dロイヤルシニア1部(F)
1~2位

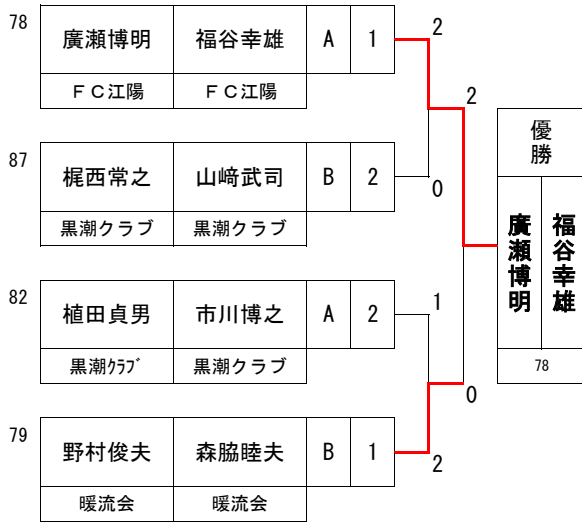

男子Dロイヤルシニア1部(F)
3~5位

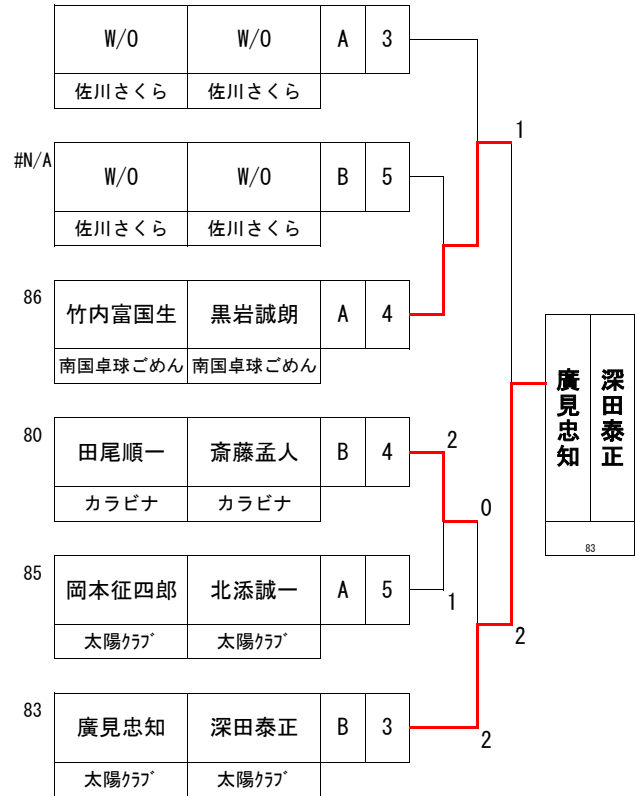

男子Dゴールドシニア1部(G)決勝リーグ

コート 49

順位	1		3		2	
コード	88		89		90	
氏名	武内隆郎	岡崎逸郎	峯 龍雄	竹内正憲	樋口禎男	仙頭武哲
21	しばてん	しばてん	南国LBC	南国LBC	まほろば南国	まほろば南国

1位	武内 隆郎・岡崎 逸郎	2勝0敗
2位	樋口 禎男・仙頭 武哲	1勝1敗
3位	峯 龍雄・竹内 正憲	0勝2敗

高知市長杯後期決勝トーナメント表

女子D一般1部 (H)
1~2位

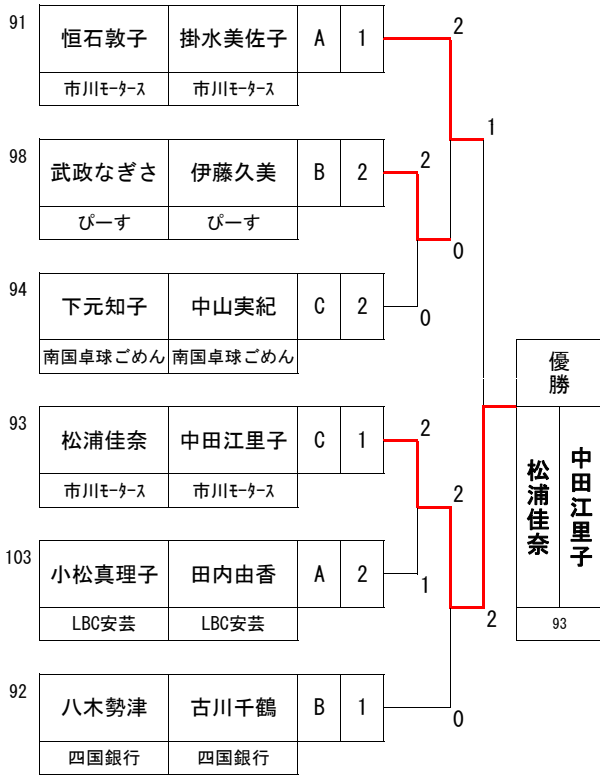

女子D一般1部 (H)
3~5位

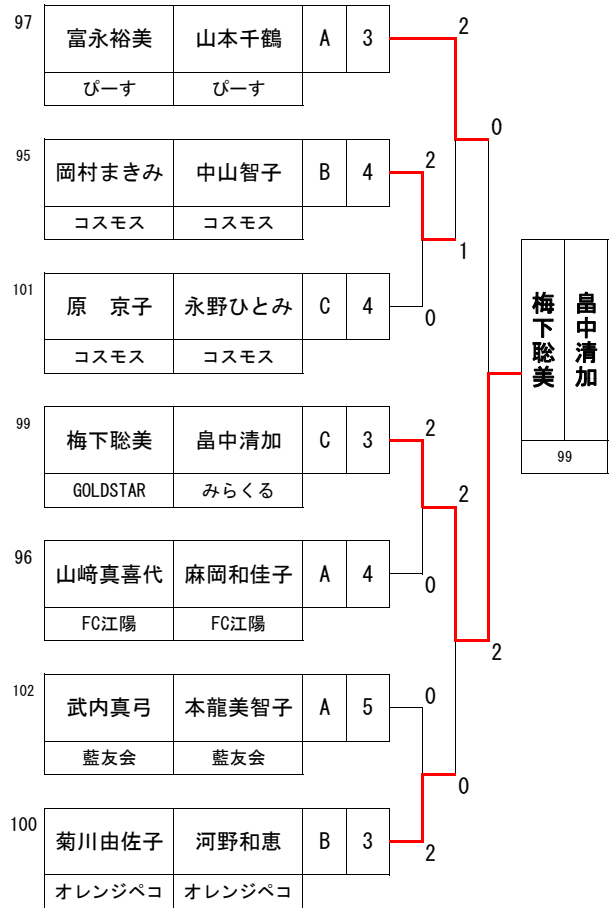

高知市長杯後期決勝トーナメント表

女子Dローシニア1部 (I)
1~2位

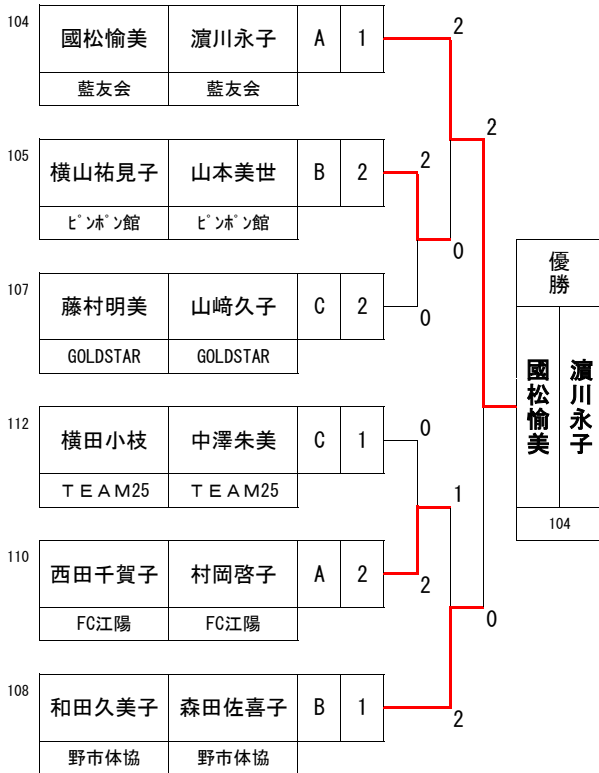

女子Dローシニア1部 (I)
3~5位

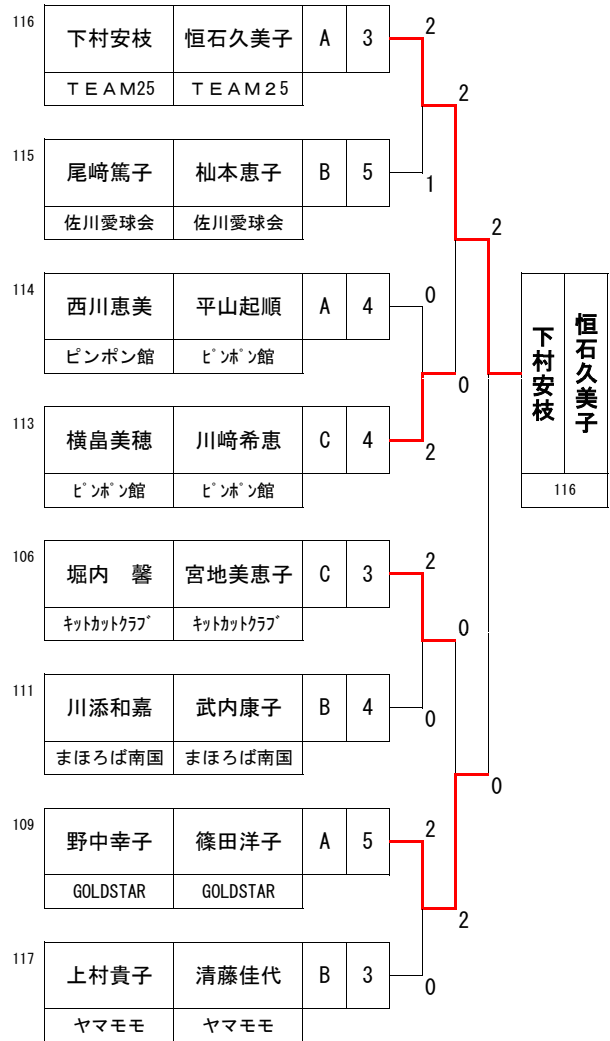

高知市長杯後期決勝トーナメント表

女子Dローシニア2部 (J)
1~2位

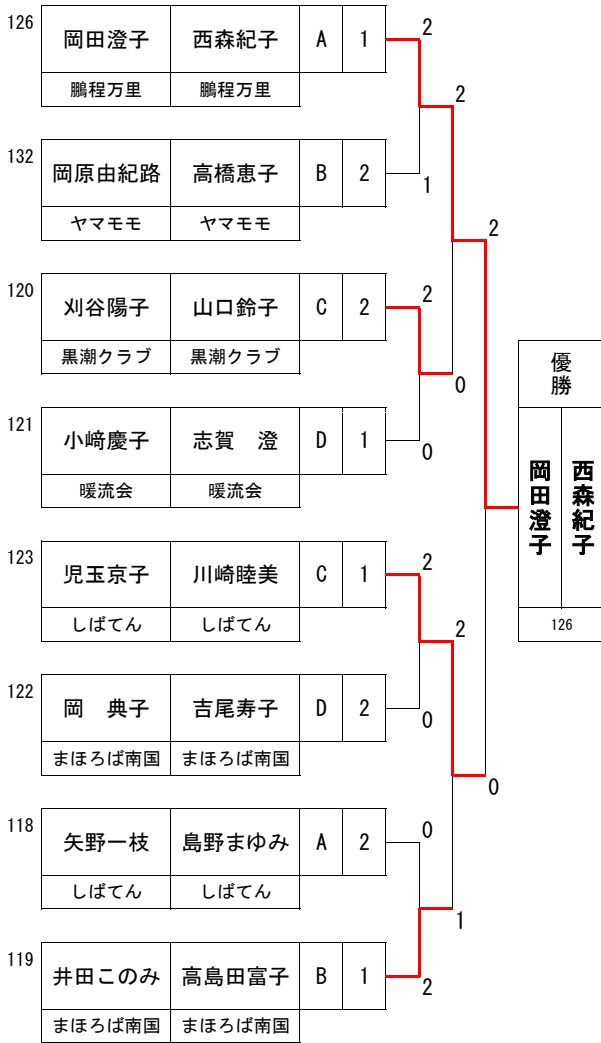

女子Dローシニア2部 (J)
3~4位

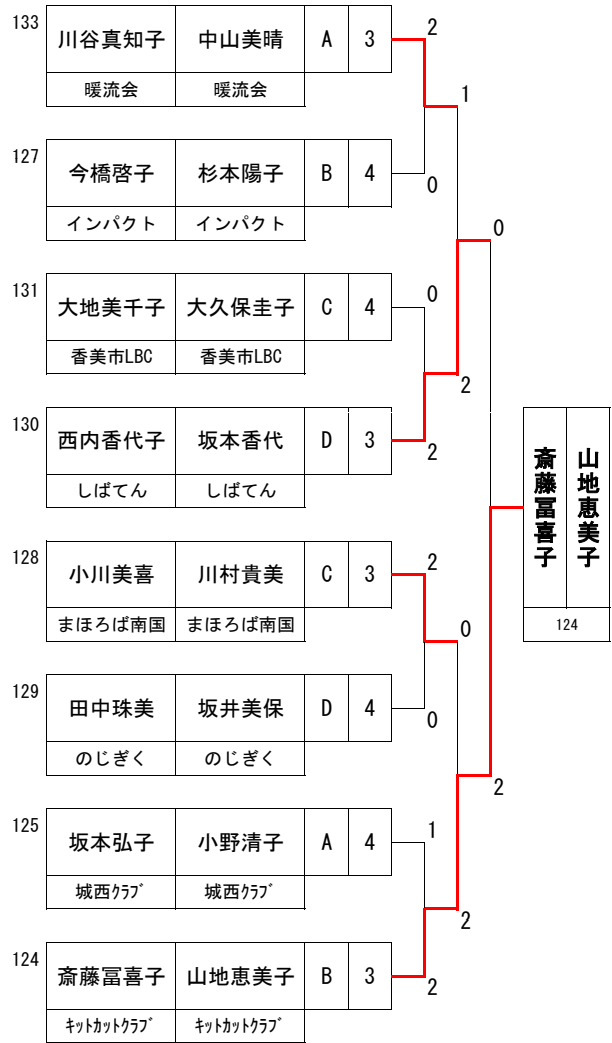

高知市長杯後期決勝トーナメント表

女子Dローシニア3部 (K)
1~2位

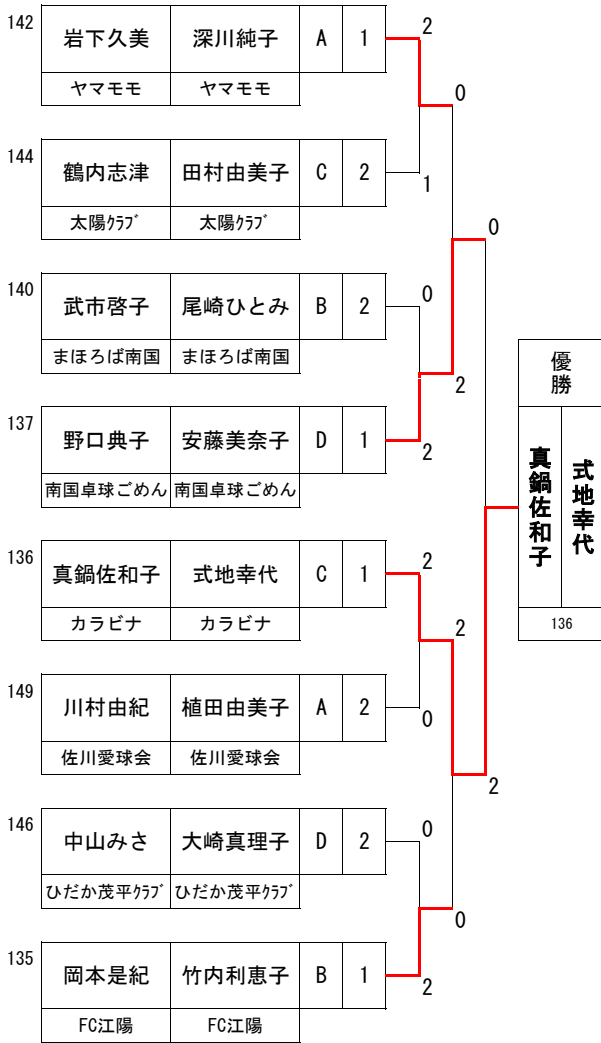

女子Dローシニア3部 (K)
3~5位

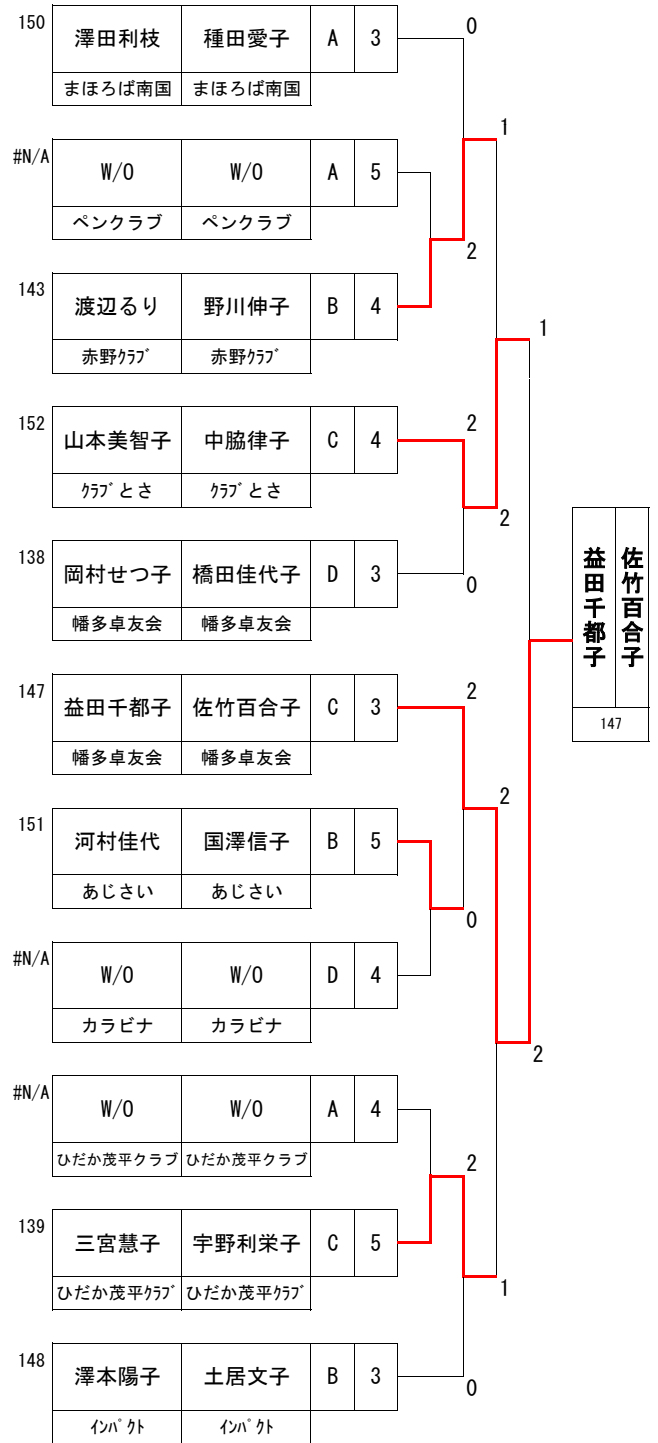

高知市長杯後期決勝トーナメント表

女子Dミドルシニア1部 (L)
1～2位

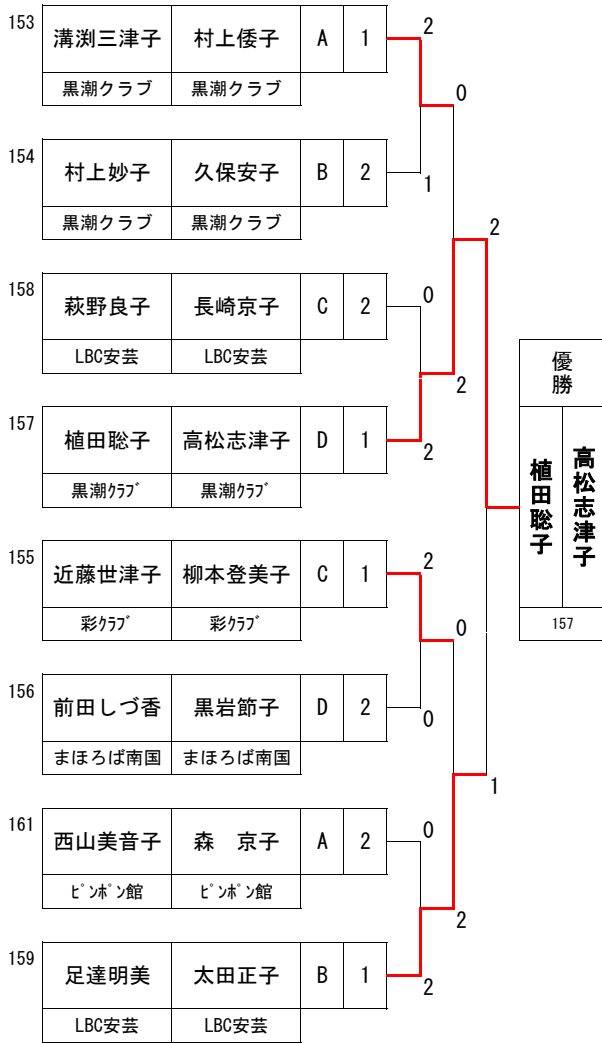

女子Dミドルシニア1部 (L)
3～4位

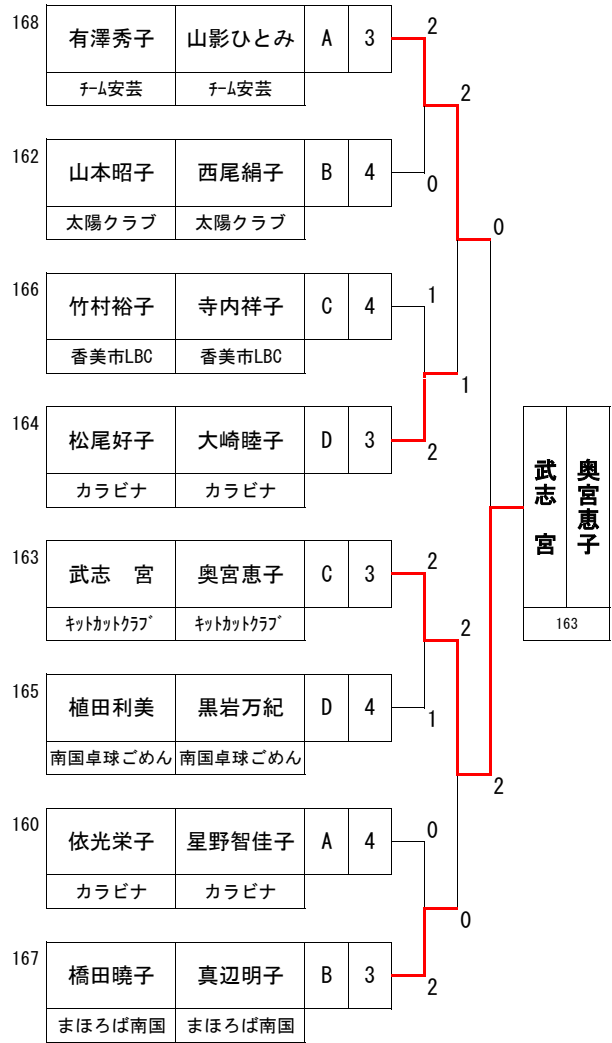

高知市長杯後期決勝トーナメント表

女子Dミドルシニア2部 (M)
1~2位

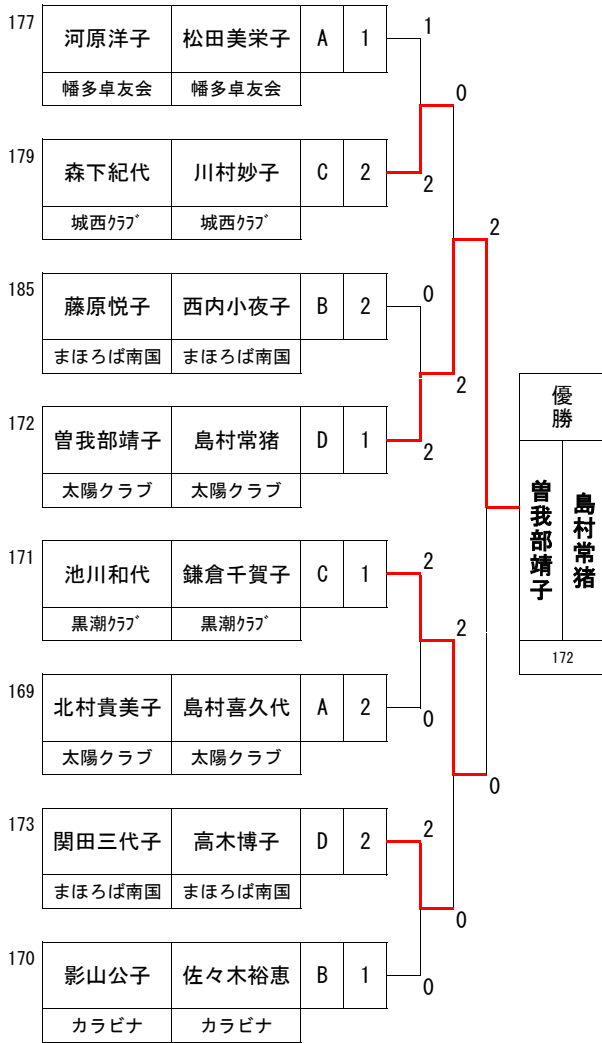

女子Dミドルシニア2部 (M)
3~5位

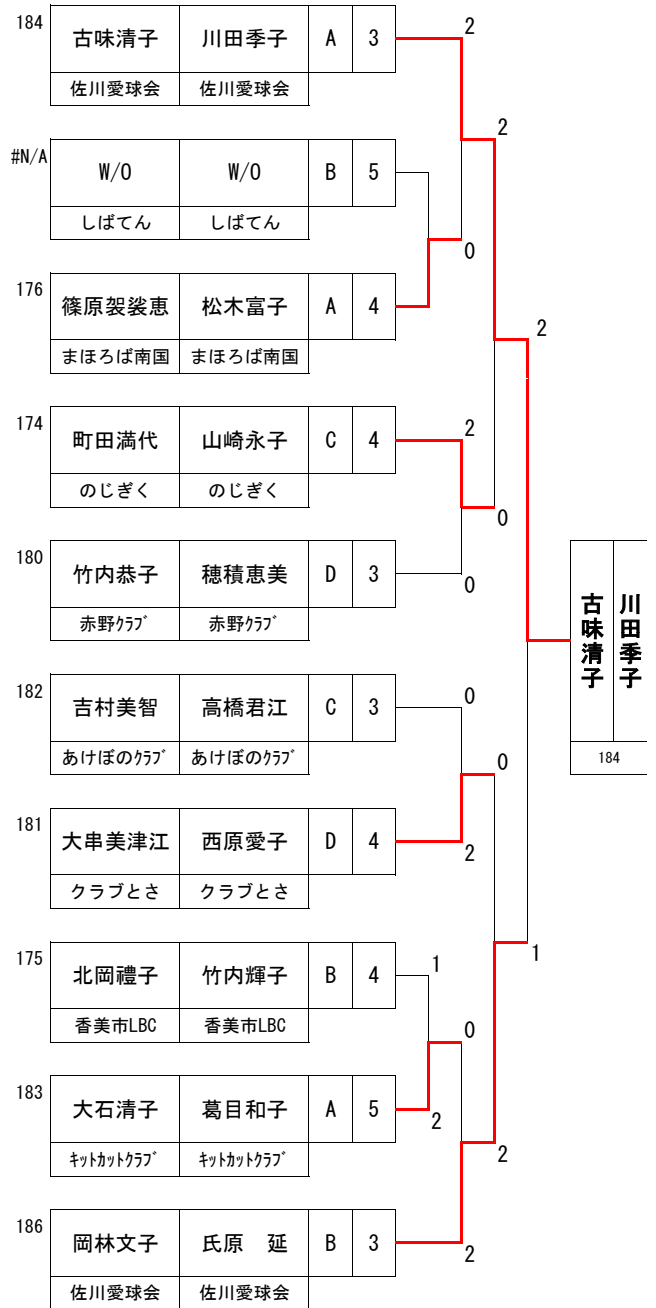

高知市長杯後期決勝トーナメント表

女子Dミドルシニア3部(N)
1~2位

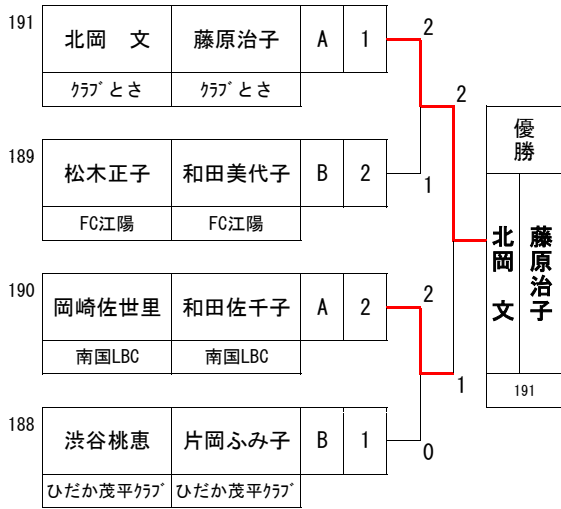

女子Dミドルシニア3部(N)
3~5位

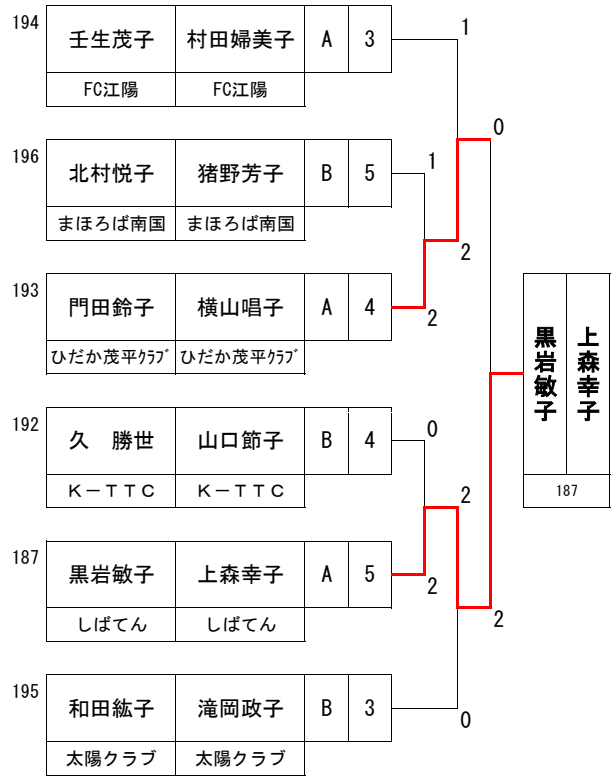

高知市長杯後期決勝トーナメント表

女子Dロイヤルシニア1部 (O)
1～2位

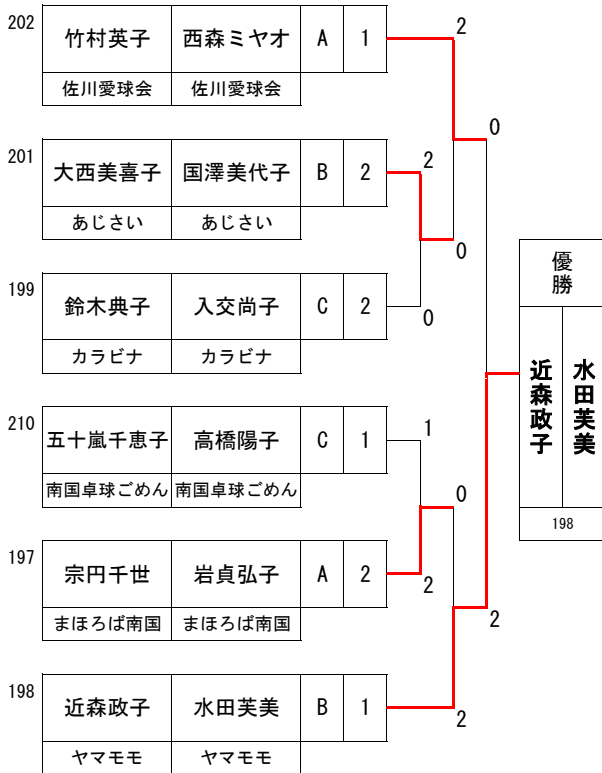

女子Dロイヤルシニア1部 (O)
3～5位

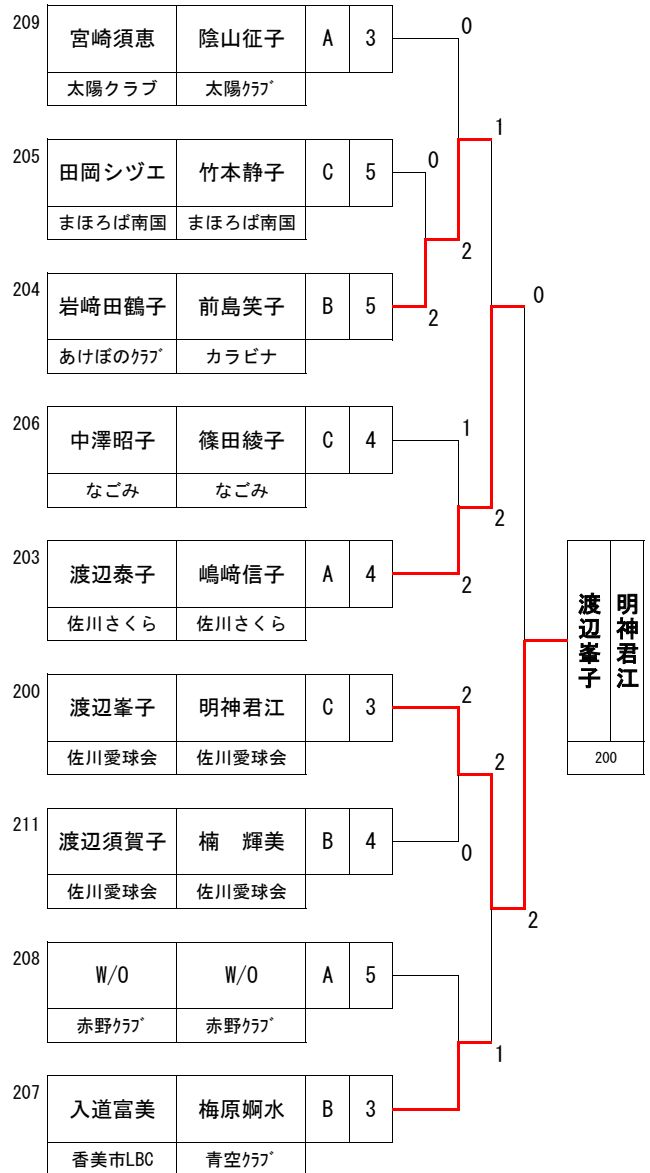

女子Dゴールドシニア1部 (P) 決勝リーグ コート 45

順位	1		2		3		w/o	
コード	212		213		214		215	
氏名	大平満子	上野伊佐子	延力瑞枝	後山洋子	松浦洋子	乾 陽子	高橋美喜子	斧 三和子
49	K-TTC	K-TTC	太陽クラブ	太陽クラブ	FC江陽	FC江陽	佐川さくら	佐川さくら

1位	大平満子・上野伊佐子	2勝0敗
2位	延力瑞枝・後山洋子	1勝1敗
3位	松浦洋子・乾 陽子	0勝2敗