

平成30年度・高知市長杯・前期ラージボール卓球大会

参加団体 149団体(男子70、女子79)、男女ダブルス参加者 240組、480名(男105組、女135組)

1. 主 管 高知県卓球協会・ラージボール部会
2. 日 時 平成30年4月30日(月、祝) 受付8:10~ 開会式:9時 試合開始:9:30
3. 会 場 春野総合運動公園体育館、大、小(高知市春野町芳原2485) 電話088-841-3105
4. 競技種目 ラージボール卓球 男女団体戦・男・女ダブルス戦
5. 競技方法 団体戦は3~5名の選手が出場できる1S2D方式の予選リーグ戦(1番D、2番S、3番D)を行う。
1番のDに出た者は2番のSに出場できない、3番のDは1番のペアと異なる選手同士で組むこと。
その後、同方式の決勝トーナメント戦を行う

※団体戦の予選リーグ編成3チームのみ3番まで試合、

他はすべて2点先取で試合すること。

6. 参加資格 H30年度日本卓球協会に登録している社会人。
男子団体戦・男子ダブルス戦、に女子選手の出場を認める。
7. 競技規則 (1) 日本卓球協会制定ルール(当大会はレクレーションルール)を適用する。
(2) 参加者は必ず日本卓球協会のゼッケンをつけて下さい。
8. 表 彰 団体戦、ダブルス戦とも各部1位~2位グループの1、2位に表彰状、
各部1位~2位グループの1位に景品を出す。
9. 3者同率時リーグ戦でゲーム勝率(勝ゲーム数/負ゲーム数)まで等しい場合には、得点ポイントも計算。
10. 戦績記録 各リーグ戦とトーナメント戦のトップの選手は、進行のお世話と、戦績記録をお願いします。

開 会 式 (司会:山内、会場:高松・山内・武内 記録進行:古田 受付:佐々木、鈴木、清岡 会計:和田)

- 1) 開会挨拶: 川崎孝伺 (ラージボール部長)
- 2) 来賓挨拶: 高知市教育次長 弘瀬健一郎 様
- 3) 団体戦優勝杯返還 (H29年度後期大会優勝チーム)
男子[一般]藍友会B [シニア]TEAM25 女子[一般]四国銀行 [シニア]ピンポン館A
- 4) 弘光利彦、武市啓子 新役員紹介
- 5) 進行上の連絡 (古田)
- 6) 会場使用ほかの連絡(和田)

閉 会 式

- 1) 賞状授与・準備出来次第随時
- 2) 閉会

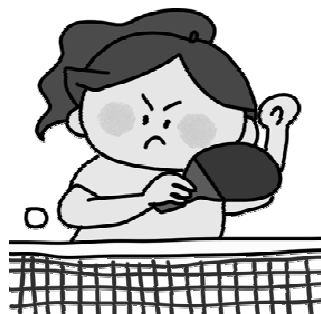

試合順序

(3組)	2-3	1-3	1-2			
(4組)	1-4	2-3	1-3	2-4	1-2	3-4

高知市長杯前期決勝トーナメント表

団体男子一般1部 (A)
1~2位

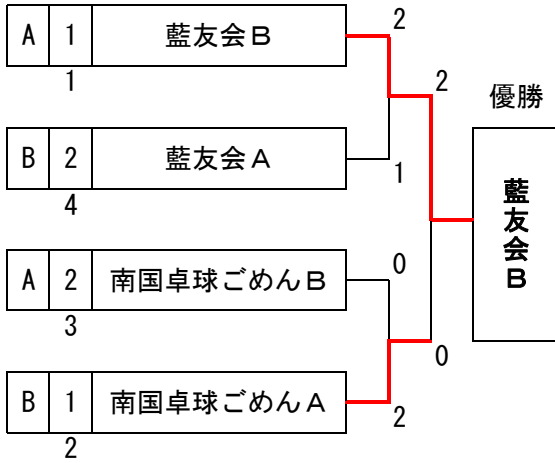

団体男子一般1部 (A)
3~5位

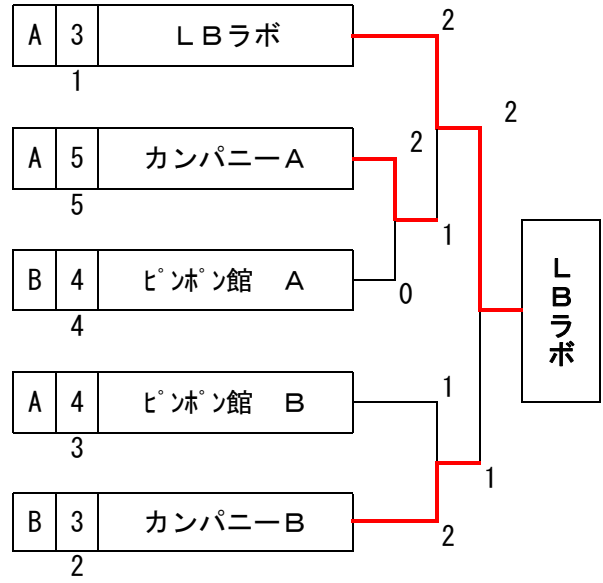

団体男子一般2部 (B)
1~2位

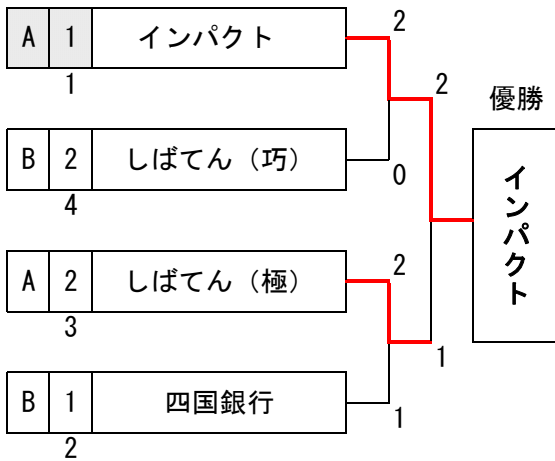

団体男子一般2部 (B)
3位G

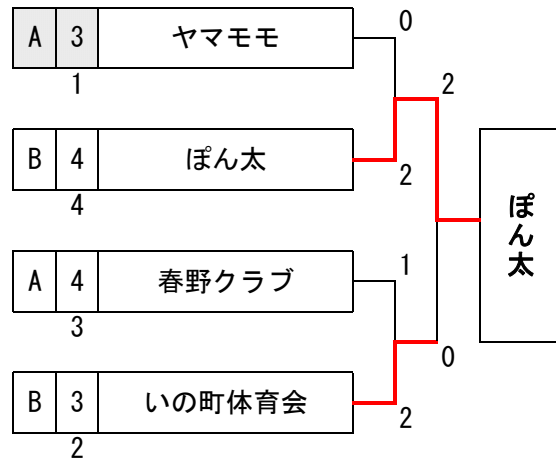

団体男子シニア1部 (C)
1~2位

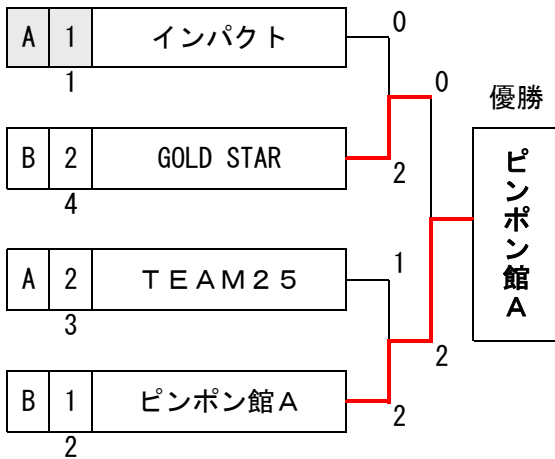

団体男子シニア1部 (C)
3~4位

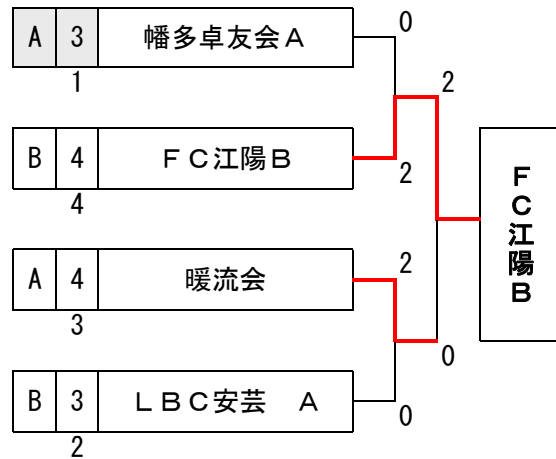

高知市長杯前期決勝トーナメント表

団体男子シニア2部 (D)
1~2位

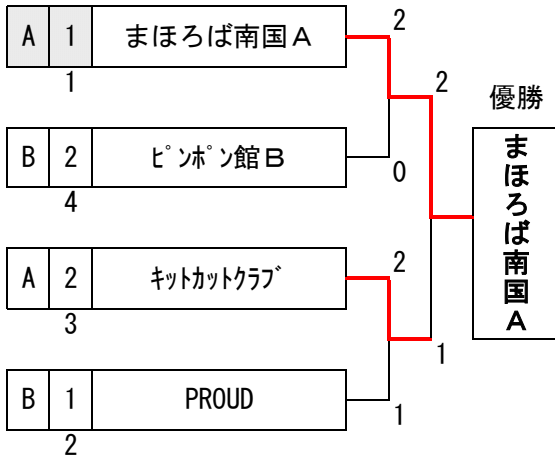

団体男子シニア2部 (D)
3~4位

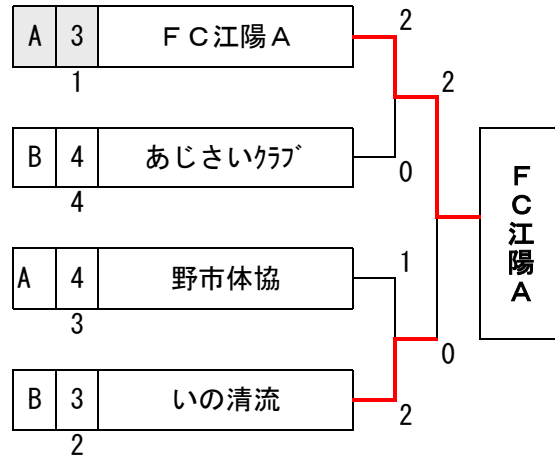

団体男子シニア3部 (E)
1~2位

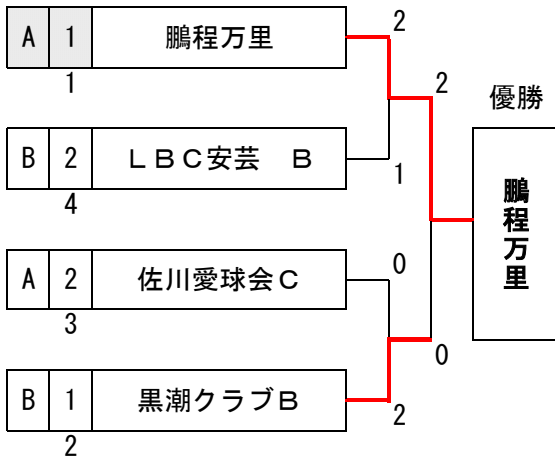

団体男子シニア3部 (E)
3~4位

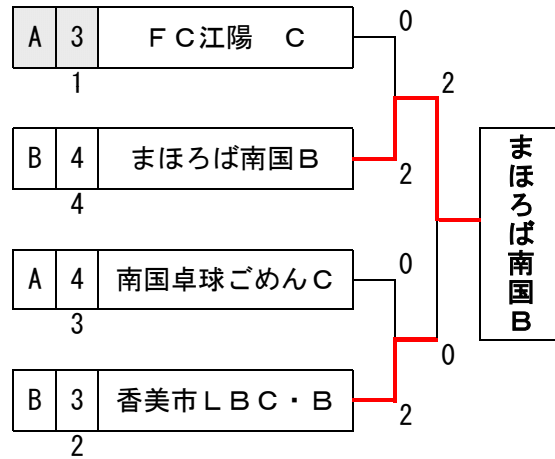

団体男子シニア4部 (F)
1~2位

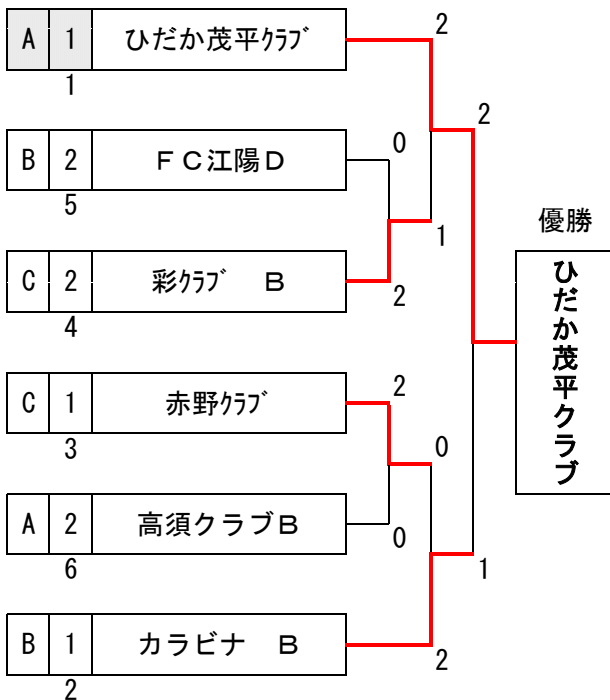

団体男子シニア4部 (F)
3位

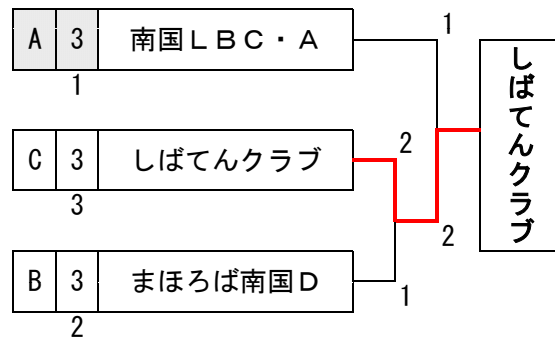

高知市長杯前期決勝トーナメント表

団体男子ミドルシニア1部 (G)
1~2位

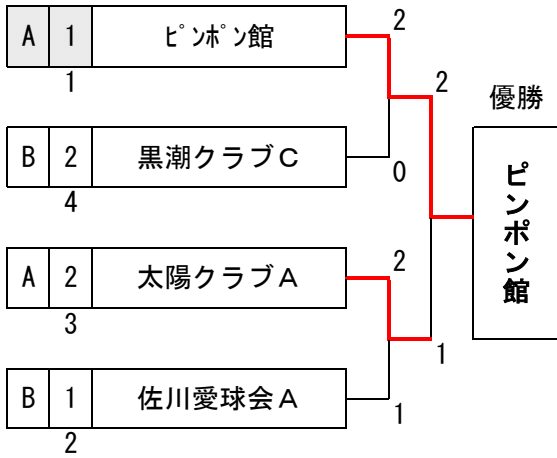

団体男子ミドルシニア1部 (G)
3~4位

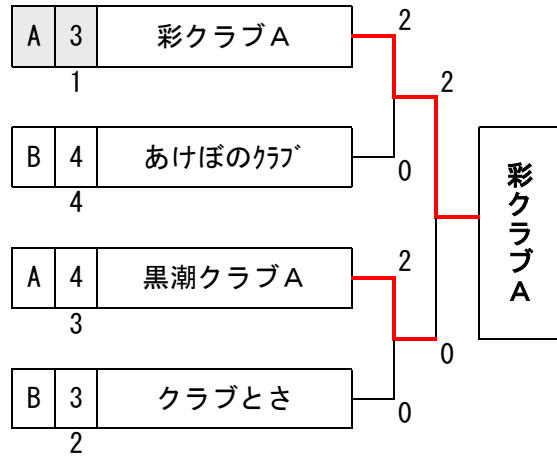

団体男子ミドルシニア2部 (H)
1~2位

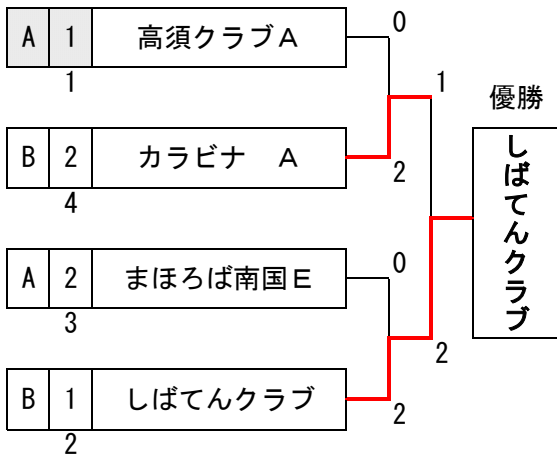

団体男子ミドルシニア2部 (H)
3~4位

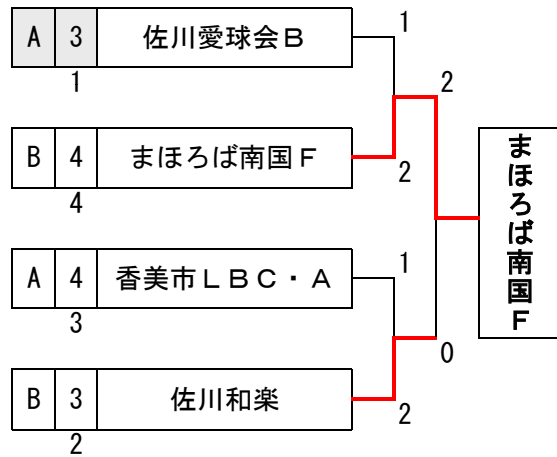

団体男子ミドルシニア3部 (I) 決勝リーグ				コート	19,20				
順位	3	1	5	2	4				
18	まほろば南国C	ワヅ100卓球部	太陽クラブB	太陽クラブC	佐川さくら				

高知市長杯前期決勝トーナメント表

団体女子一般1・2部 (J)
1～2位

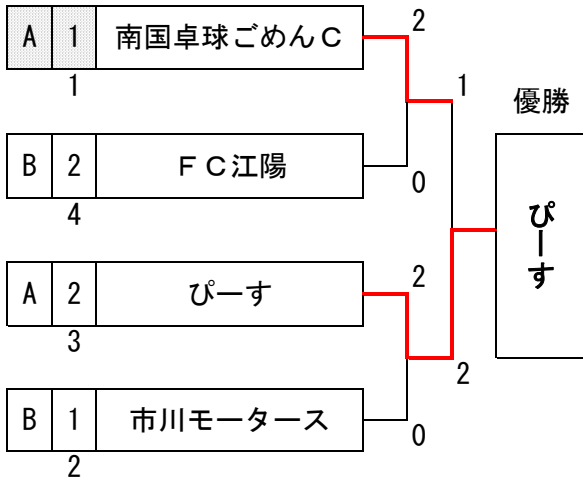

団体女子一般1・2部 (J)
3～4位

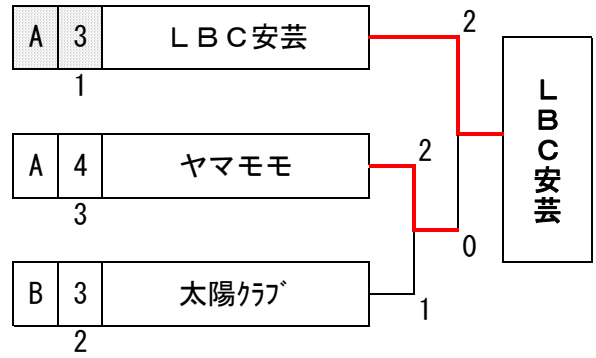

団体女子シニア1部 (K)
1～2位

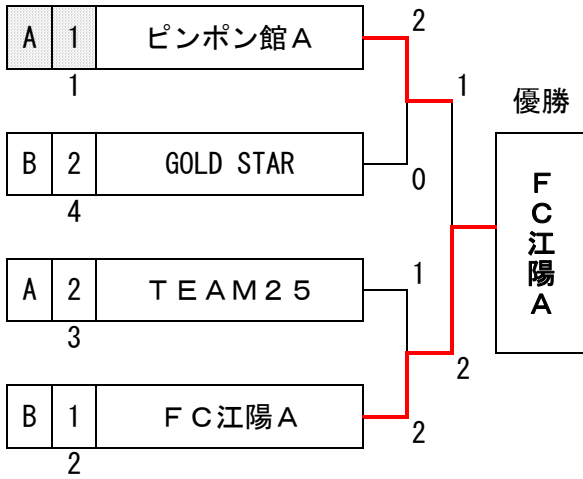

団体女子シニア1部 (K)
3～4位

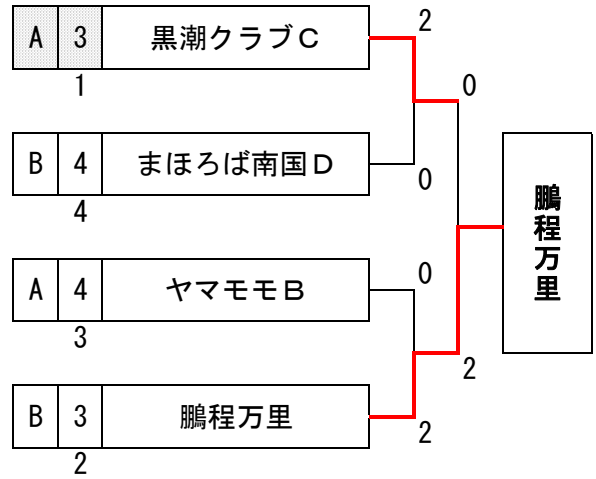

団体女子シニア2部 (L)
1～2位

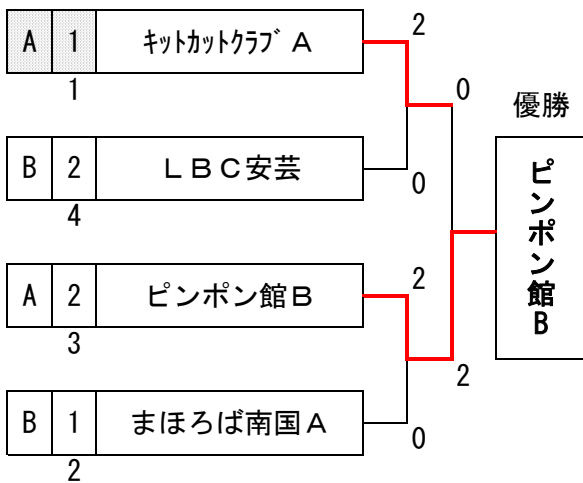

団体女子シニア2部 (L)
3～4位

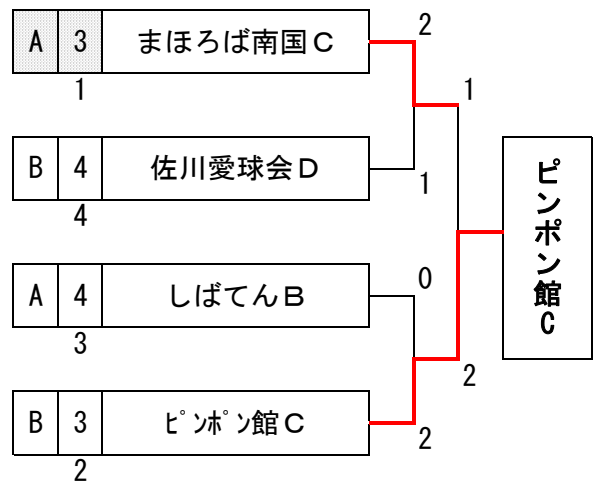

高知市長杯前期決勝トーナメント表

団体女子シニア 3部 (M)
1~2位

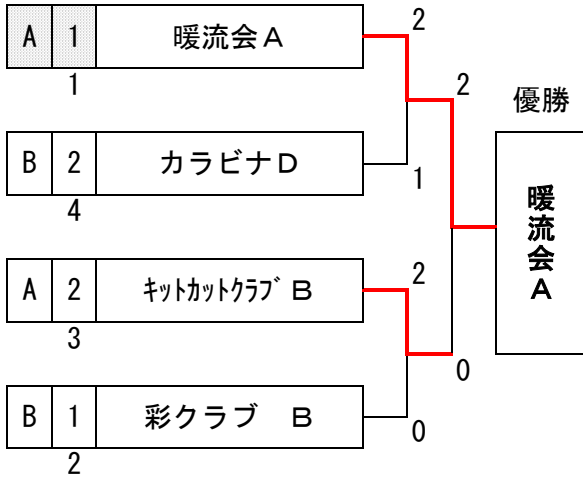

団体女子シニア 3部 (M)
3~4位

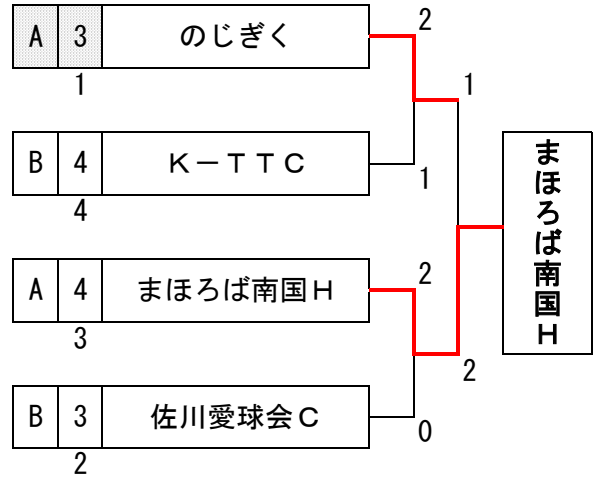

団体女子シニア 4部 (N)
1~2位

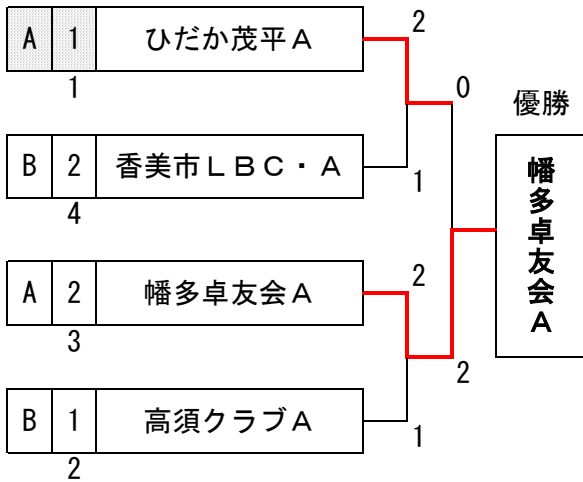

団体女子シニア 4部 (N)
3~4位

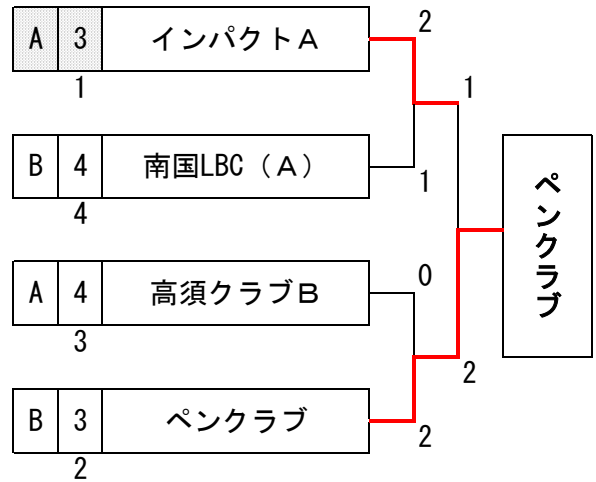

団体女子シニア 5部 (O)
1~2位

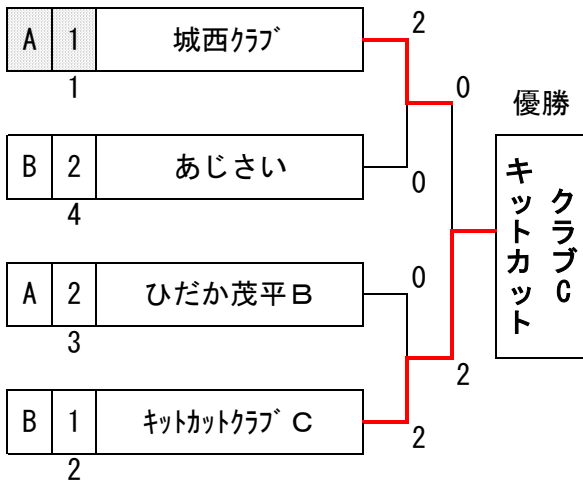

団体女子シニア 5部 (O)
3~4位

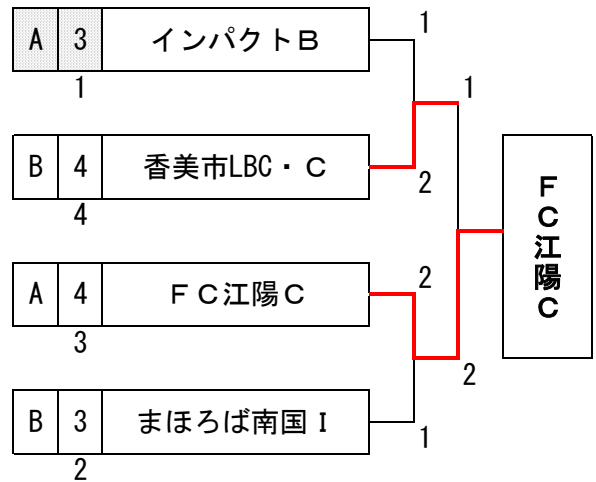

高知市長杯前期決勝トーナメント表

団体女子シニア6部 (P)
1~2位

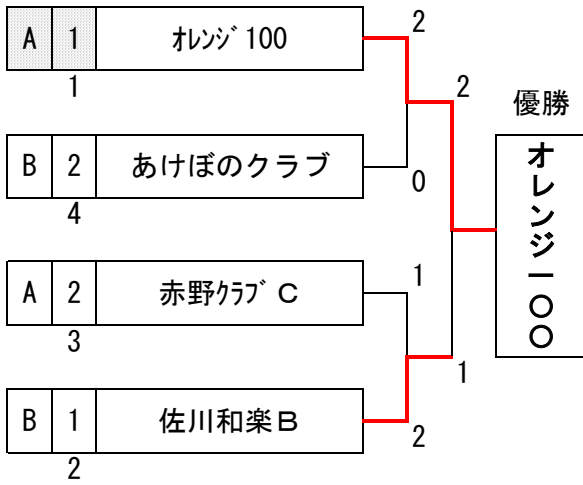

団体女子シニア6部 (P)
3~4位

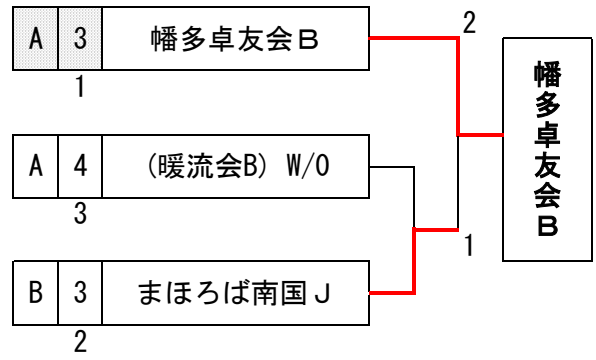

団体女子ミドルシニア1部 (Q)
1~2位

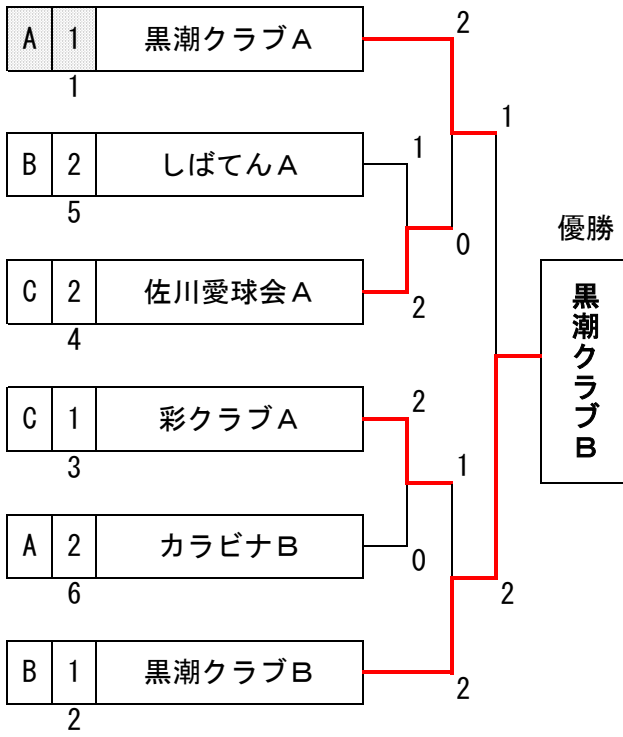

団体女子ミドルシニア1部 (Q)
3~4位

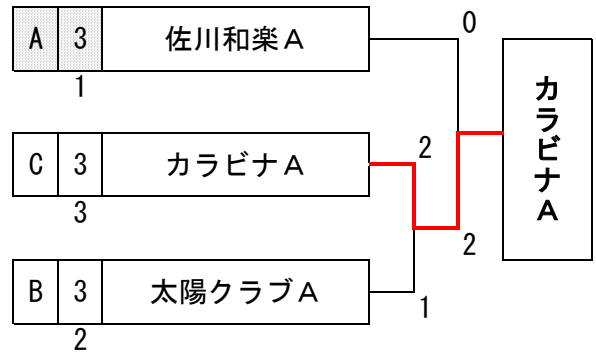

高知市長杯前期決勝トーナメント表

団体女子ミドルシニア2部 (R)
1~2位

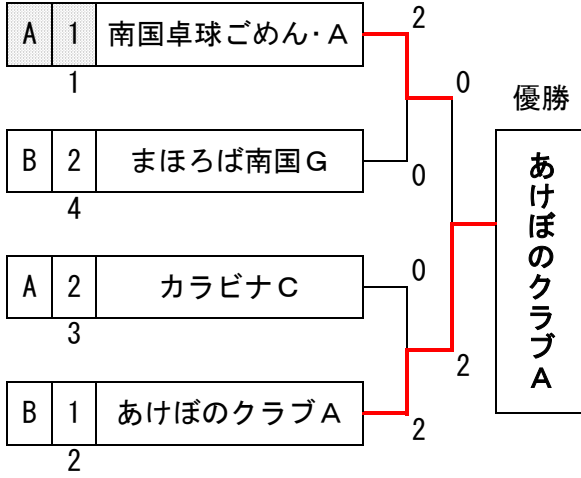

団体女子ミドルシニア2部 (R)
3~4位

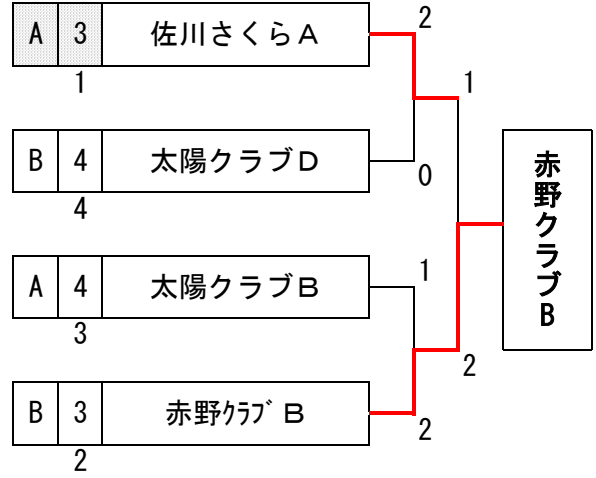

団体女子ミドルシニア3部 (S)
1~2位

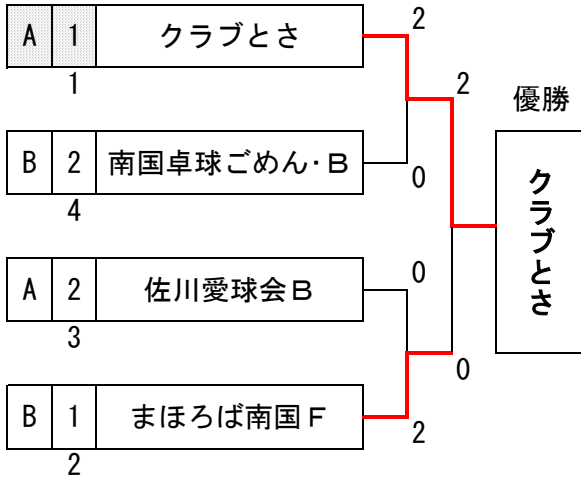

団体女子ミドルシニア3部 (S)
3位 G

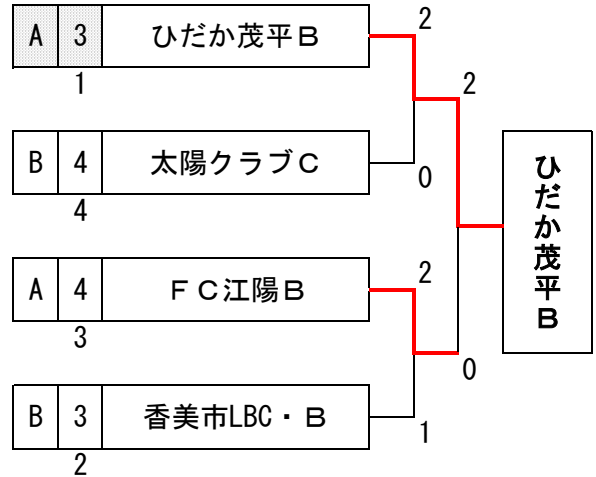

高知市長杯前期決勝トーナメント表

男子D一般1部 (A) 1~2位

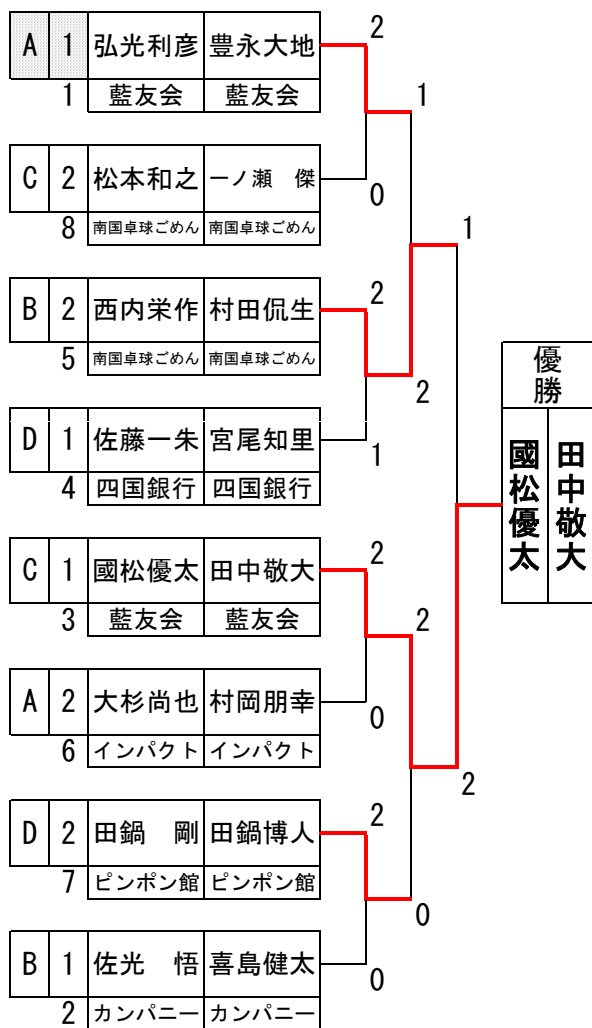

男子D一般1部 (A) 3~4位

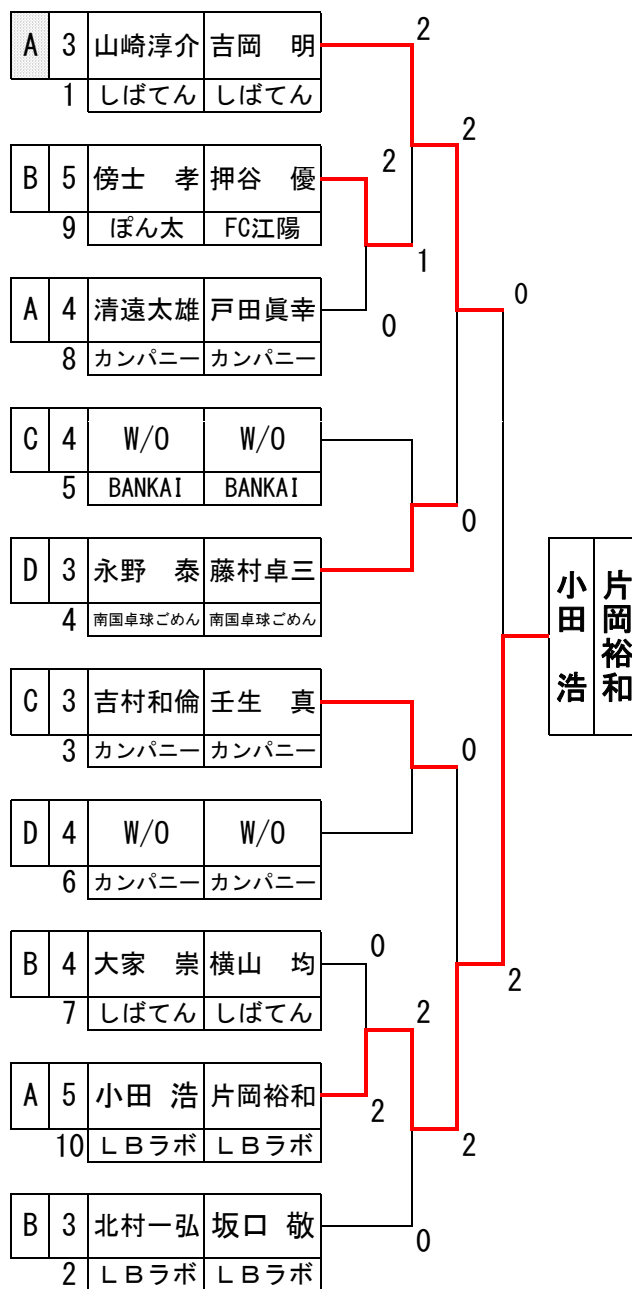

高知市長杯前期決勝トーナメント表

男子D一般2部 (B) 1~2位

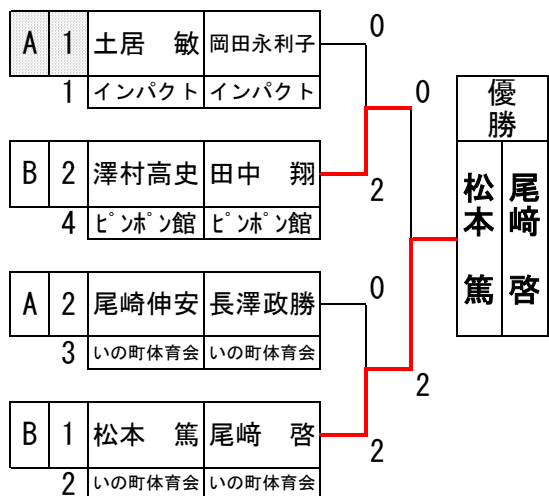

男子D一般2部 (B) 3~4位

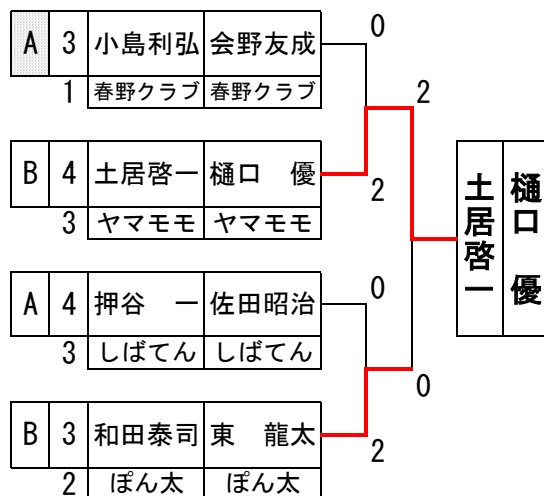

男子Dローシニア1部 (C) 1~2位

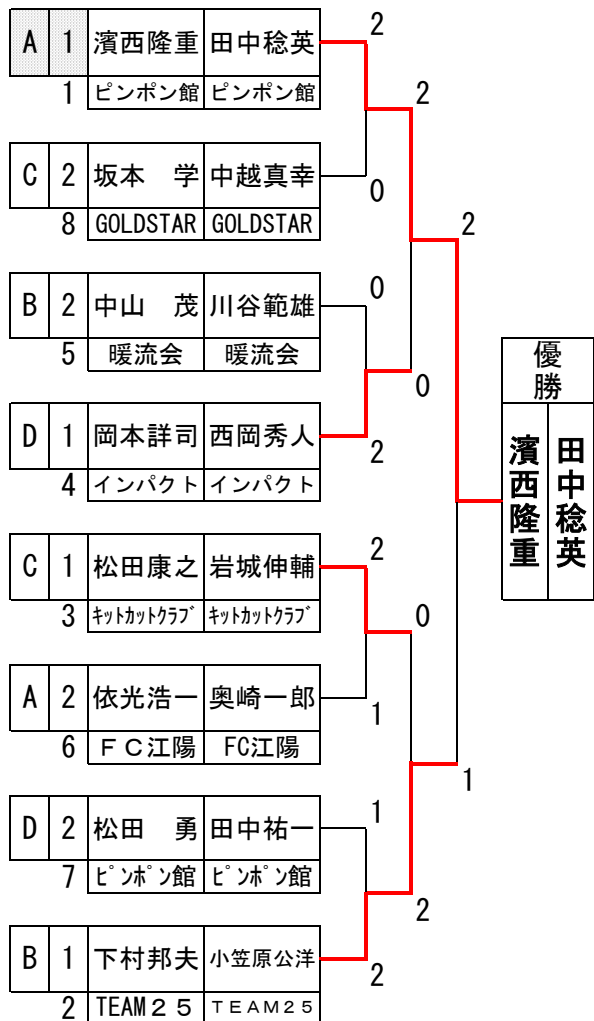

男子Dローシニア1部 (C) 3~4位

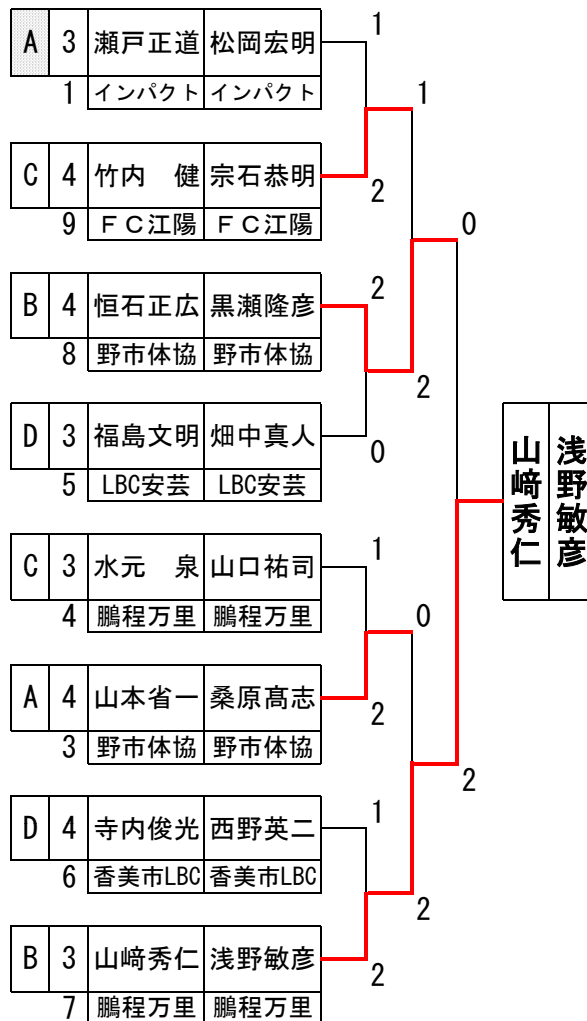

高知市長杯前期決勝トーナメント表

男子Dローシニア2部 (D) 1~2位

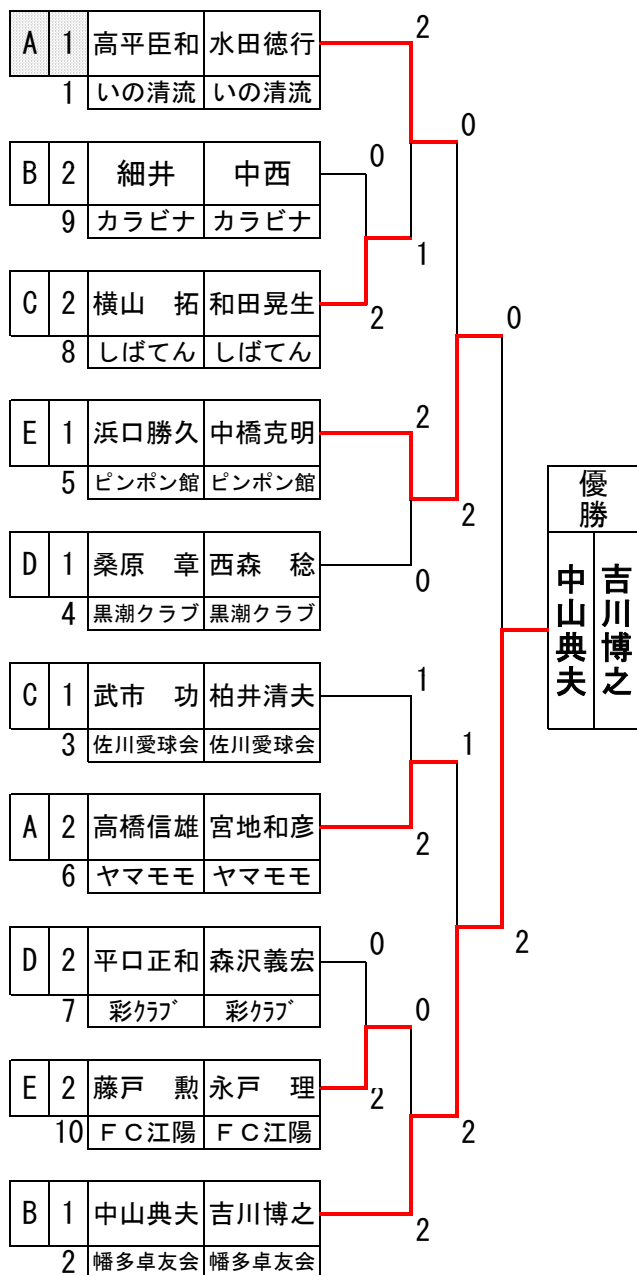

男子Dローシニア2部 (D) 3~4位

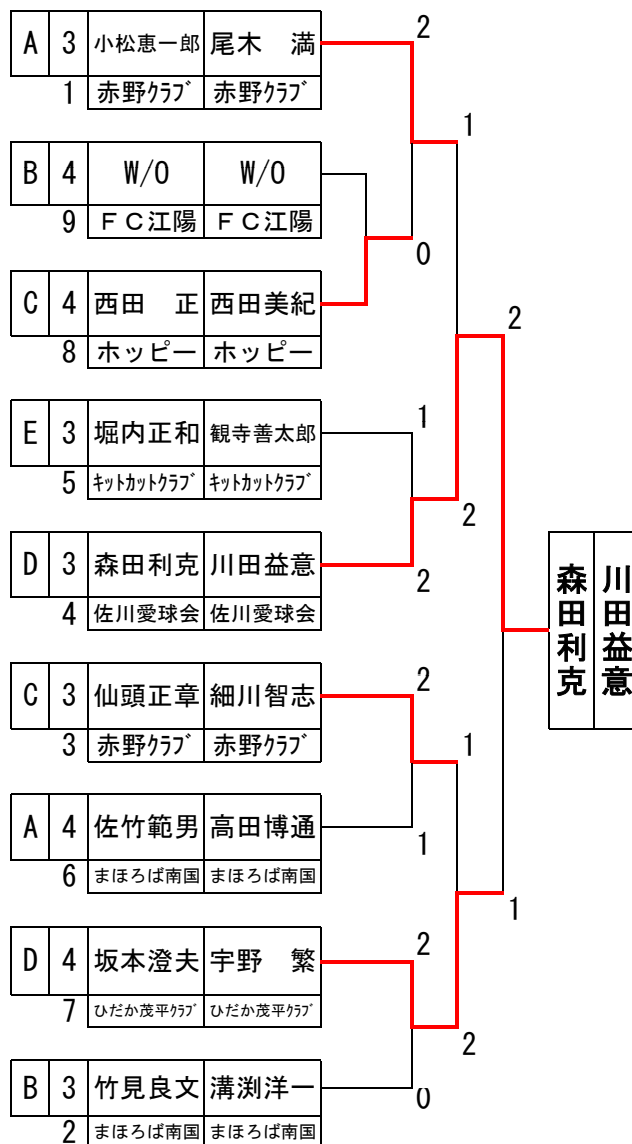

高知市長杯前期決勝トーナメント表

男子Dミドルシニア1部 (E) 1~2位

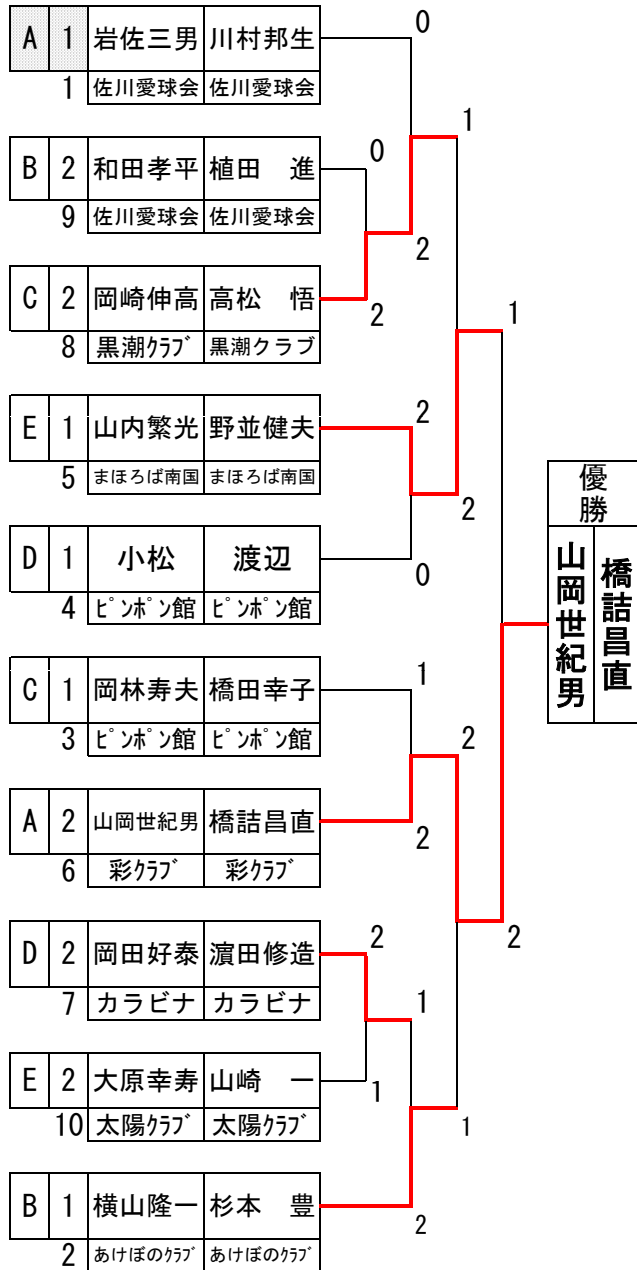

男子Dミドルシニア1部 (E) 3~4位

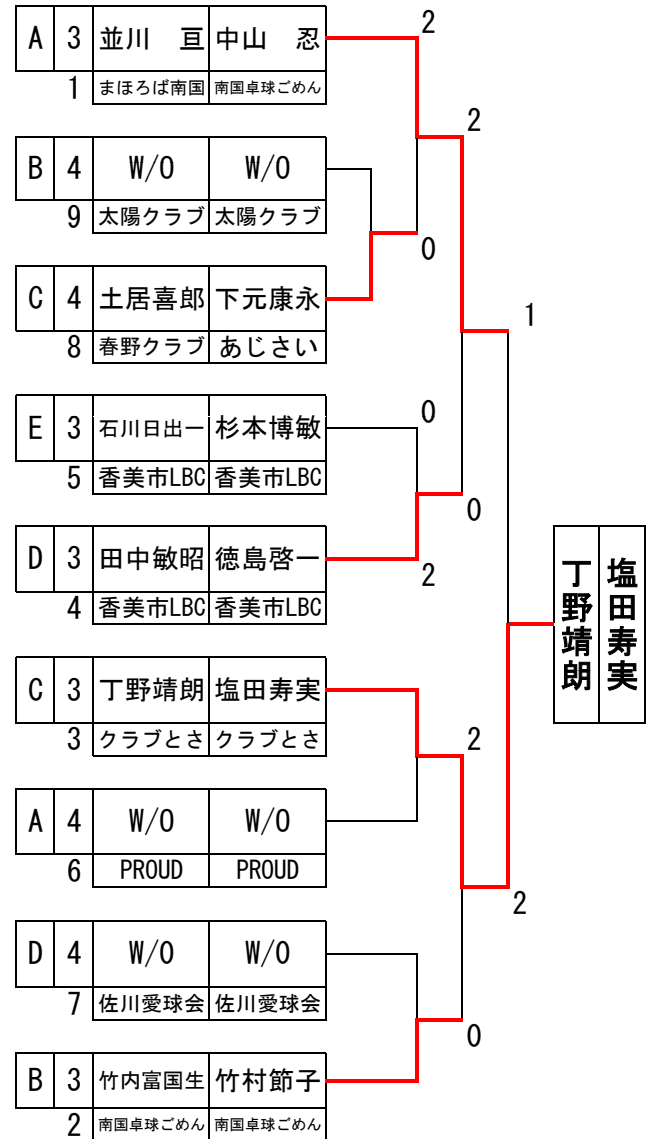

高知市長杯前期決勝トーナメント表

男子Dロイヤルシニア1部 (F) 1~2位G

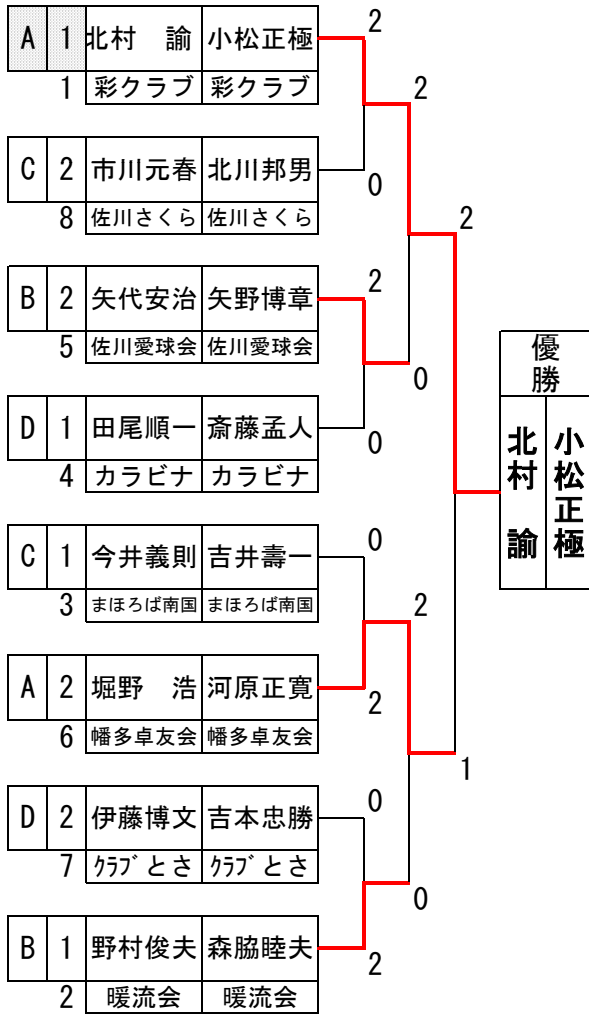

男子Dロイヤルシニア1部 (F) 3~4位

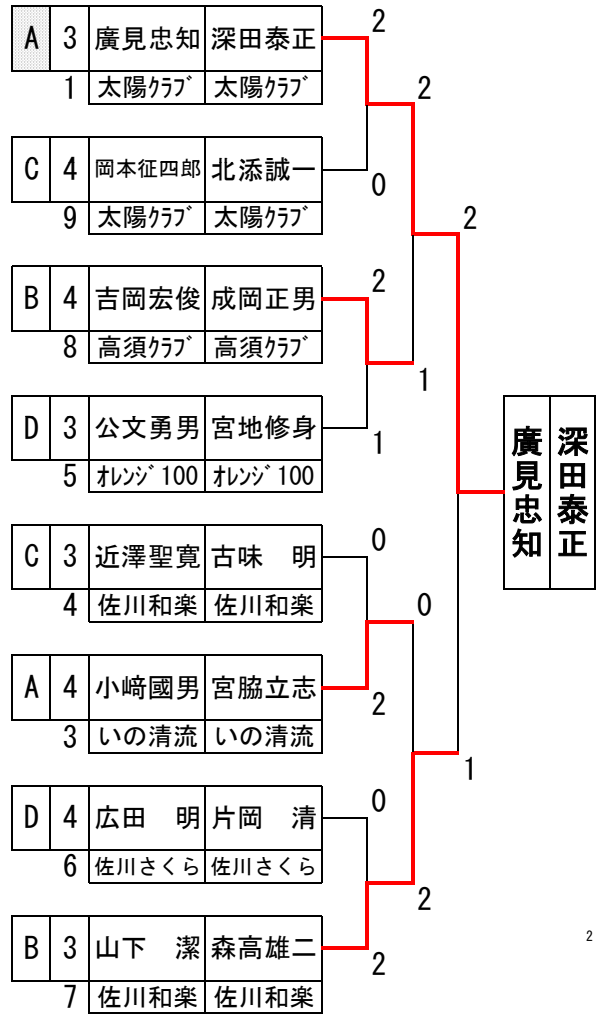

男子Dロイヤルシニア2部 (G) 1~2位

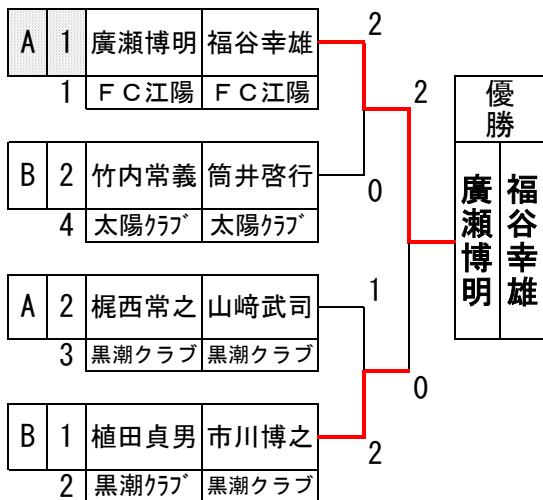

男子Dロイヤルシニア2部 (G) 3~4位

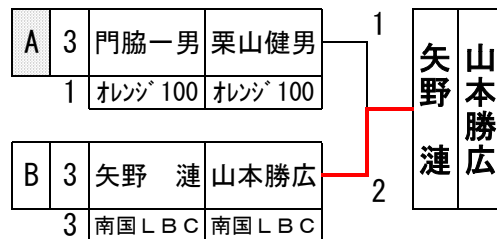

男子Dゴールドシニア1部 (H) 決勝リーグ						コート	20			
順位	3		4		1	2		5		
氏名	樋口禎男	山崎利秋	濱田泰宏	城武栄一郎	武内隆郎	岡崎逸郎	峯 龍雄	竹内正憲	松尾雅好	岡崎正朔
27	まほろば南国	まほろば南国	まほろば南国	まほろば南国	しばてん	しばてん	南国LBC	南国LBC	あけぼのクラブ	あけぼのクラブ

高知市長杯前期決勝トーナメント表

女子D一般1部 (I) 1～2位

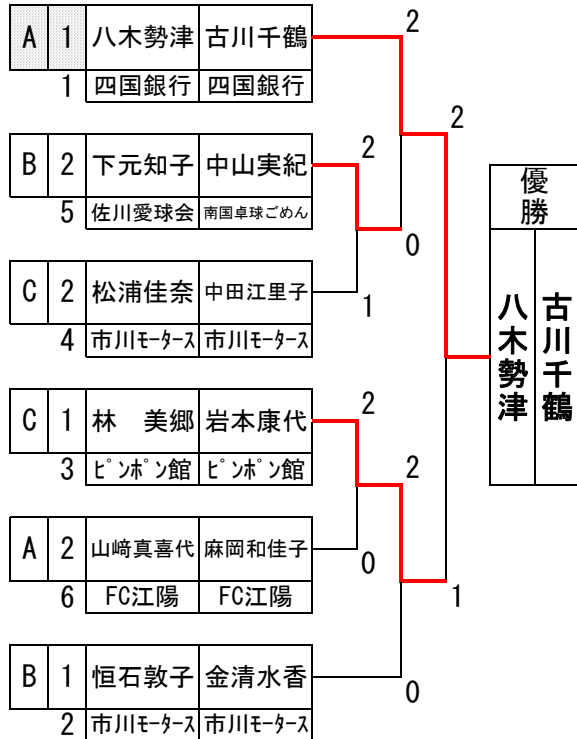

女子D一般1部 (I) 3～4位

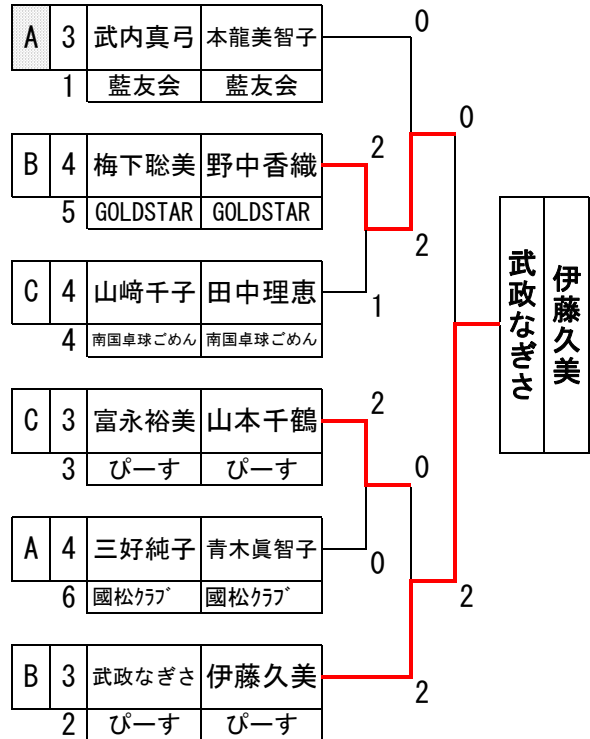

高知市長杯前期決勝トーナメント表

女子Dローシニア1部 (J) 1~2位

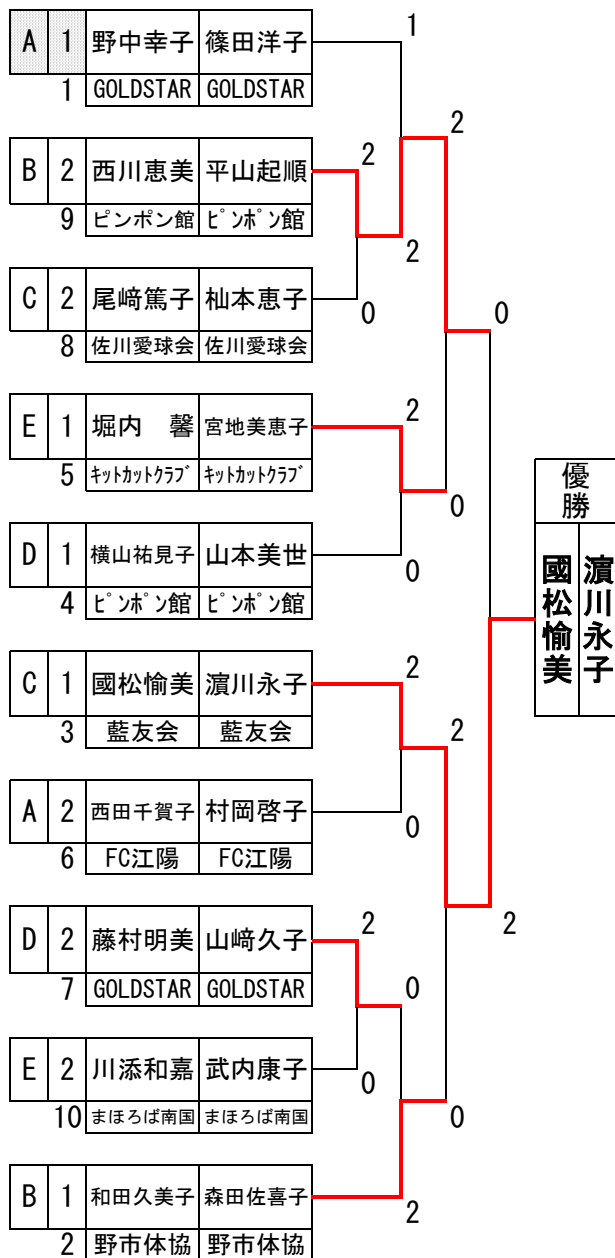

女子Dローシニア1部 (J) 3~4位

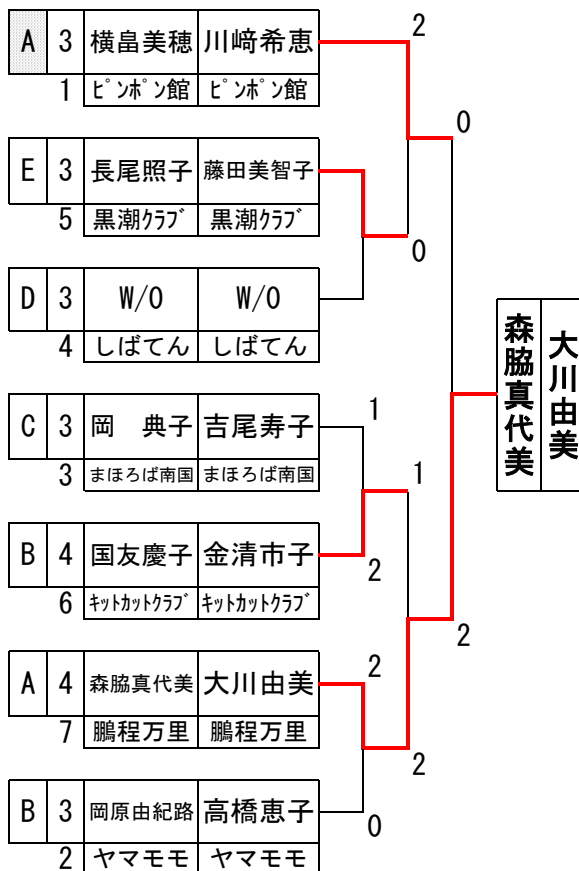

高知市長杯前期決勝トーナメント表

女子Dローシニア2部 (K) 1~2位

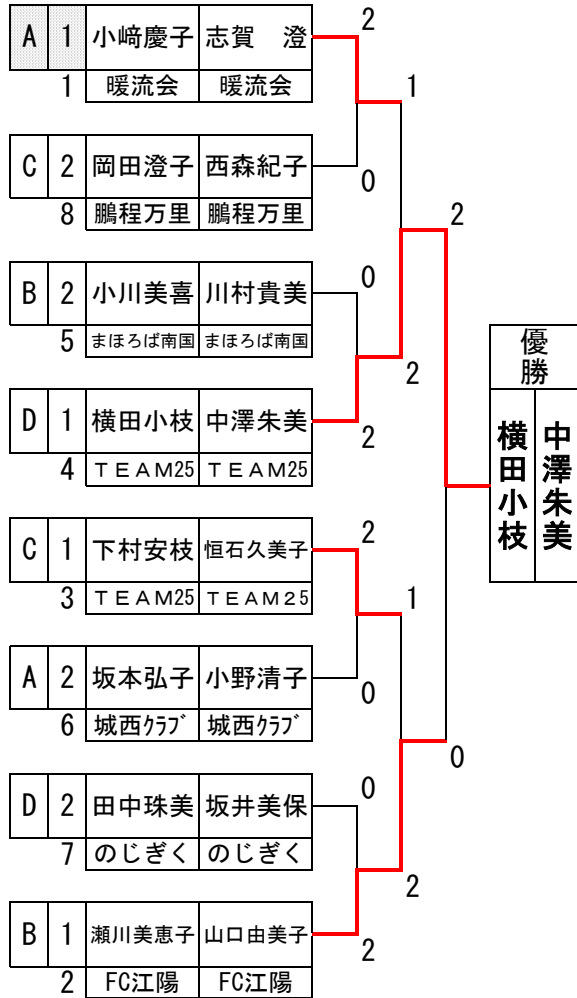

女子Dローシニア2部 (K) 3~4位

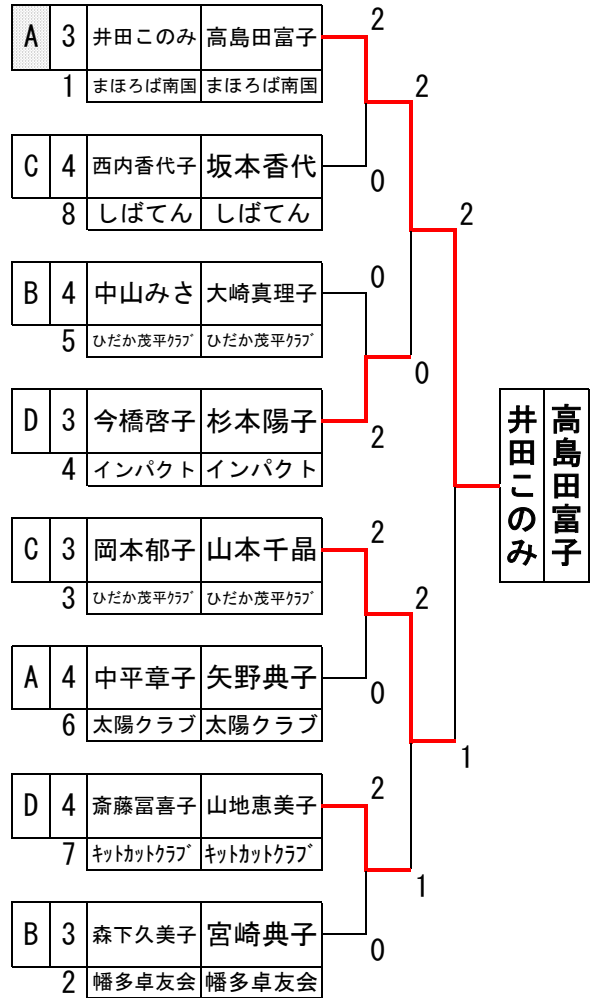

高知市長杯前期決勝トーナメント表

女子Dローシニア3部 (L) 1~2位

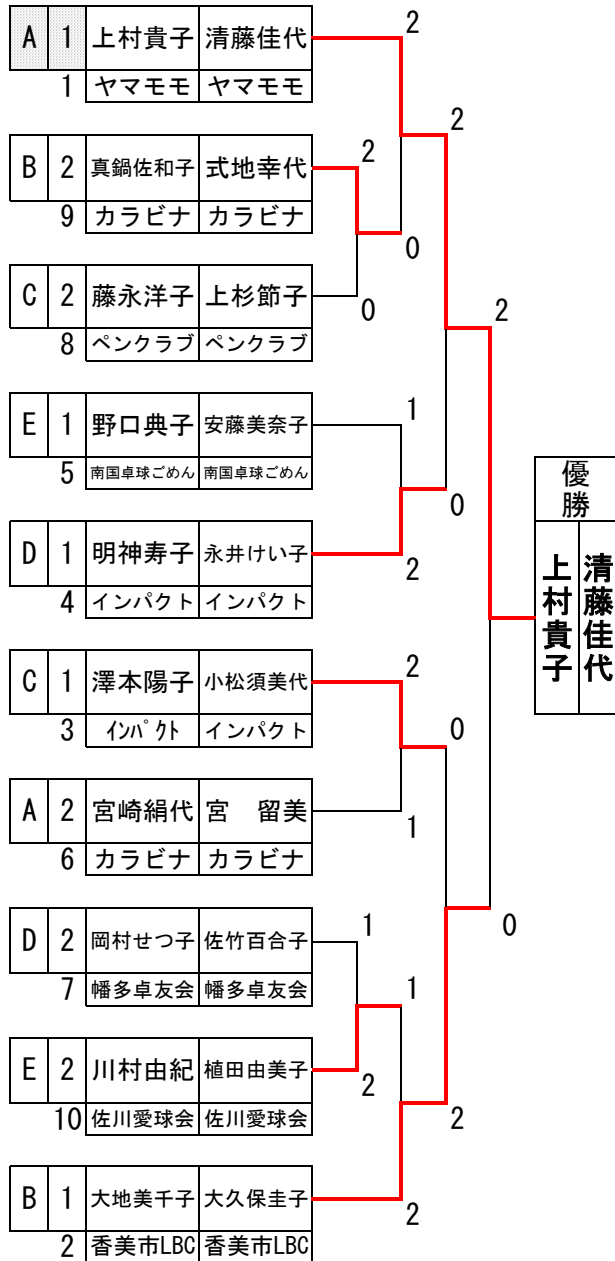

女子Dローシニア3部 (L) 3~4位

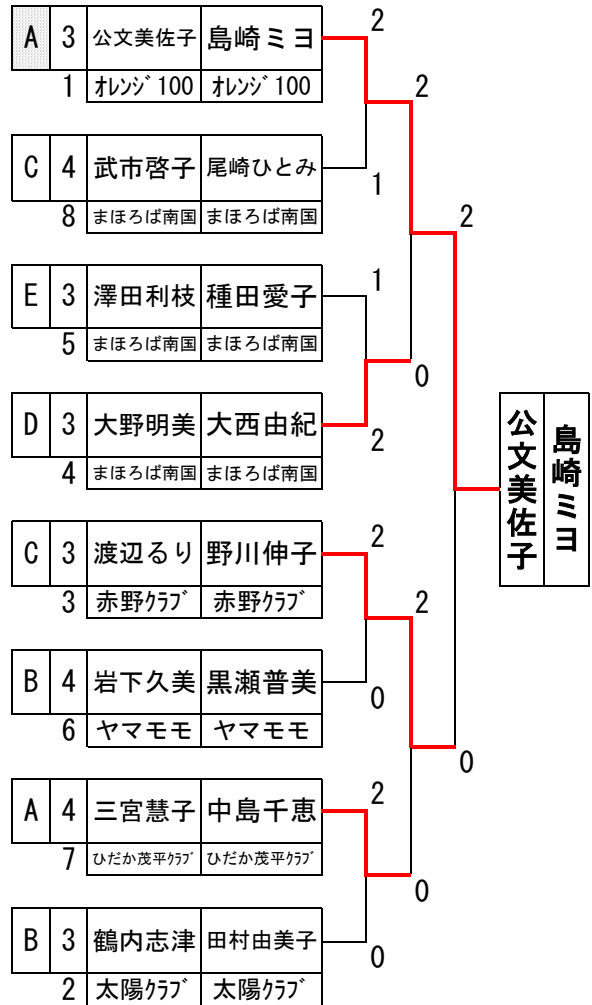

高知市長杯前期決勝トーナメント表

女子Dミドルシニア1部 (M) 1～2位

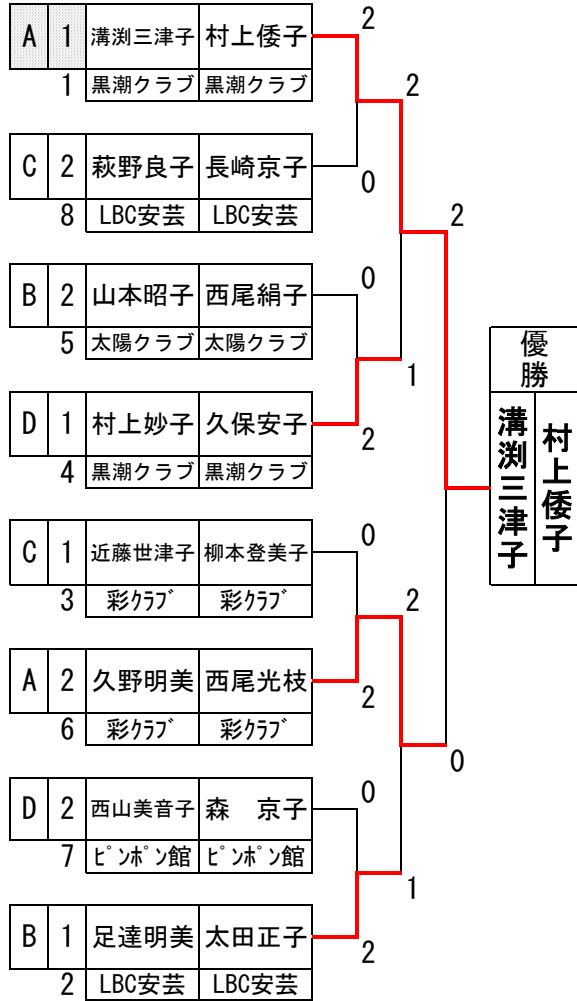

女子Dミドルシニア1部 (M) 3～4位

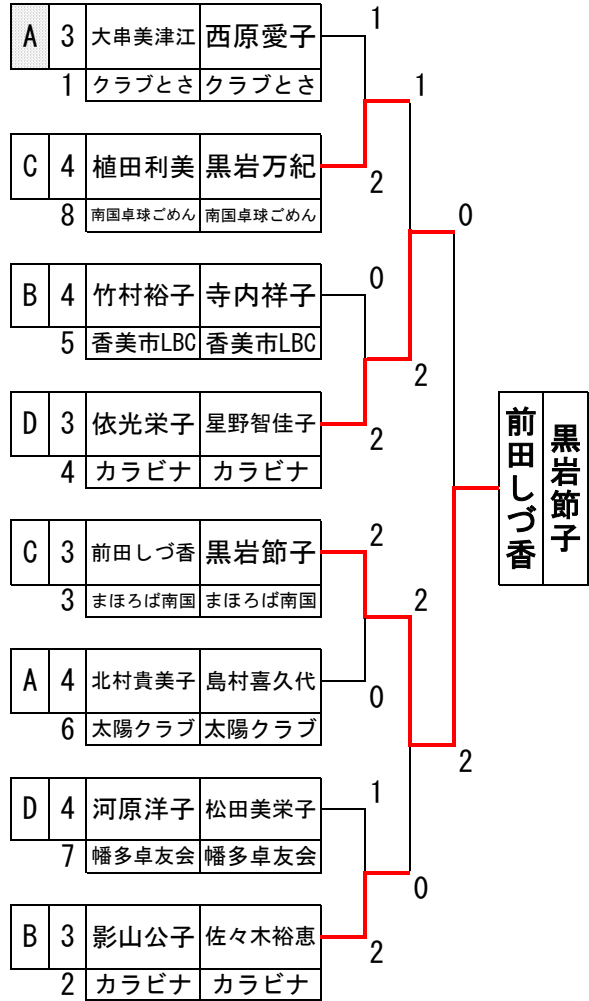

高知市長杯前期決勝トーナメント表

女子Dミドルシニア2部 (N) 1~2位

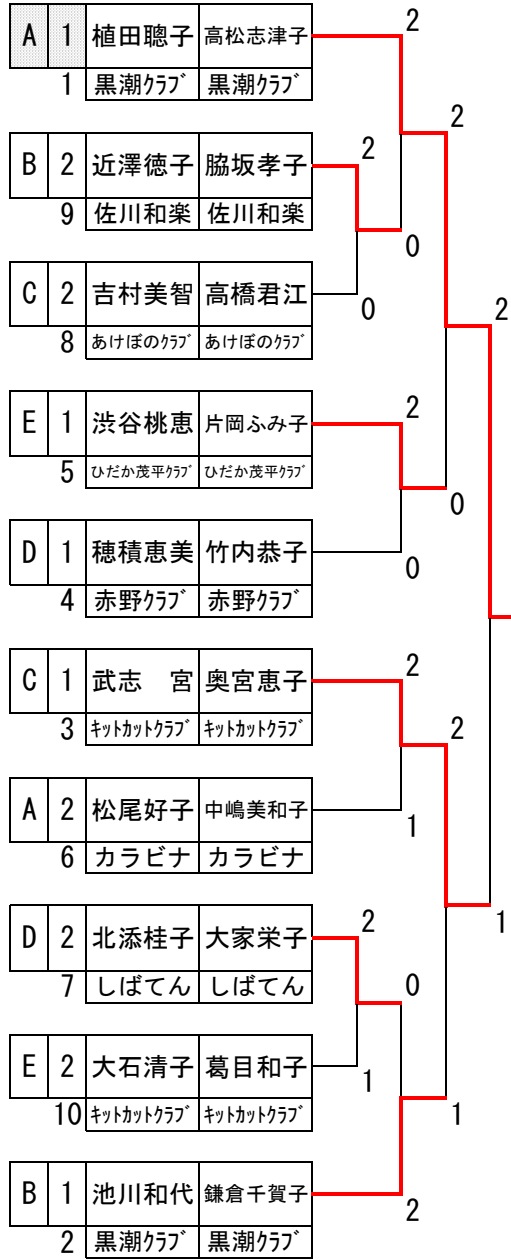

女子Dミドルシニア2部 (N) 3~4位

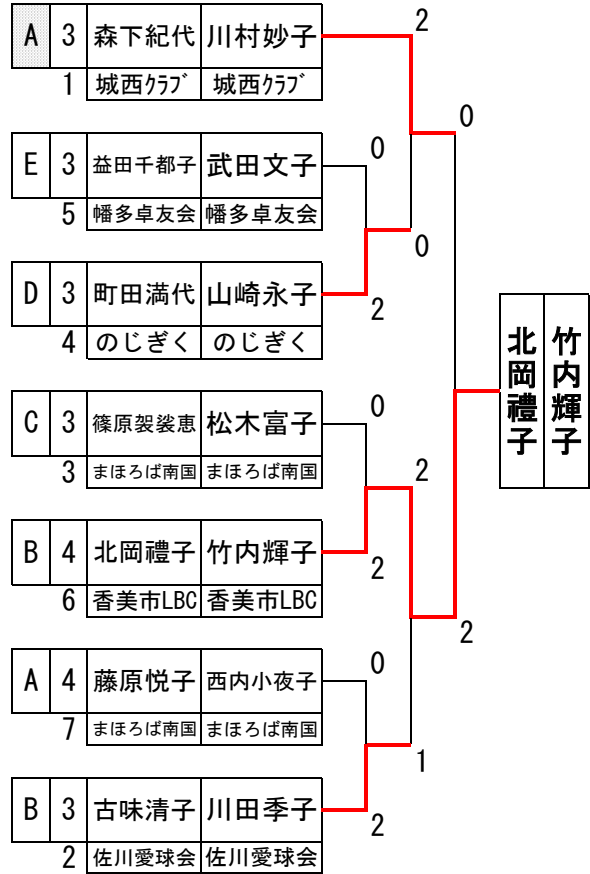

高知市長杯前期決勝トーナメント表

女子Dミドルシニア3部 (O) 1~2位

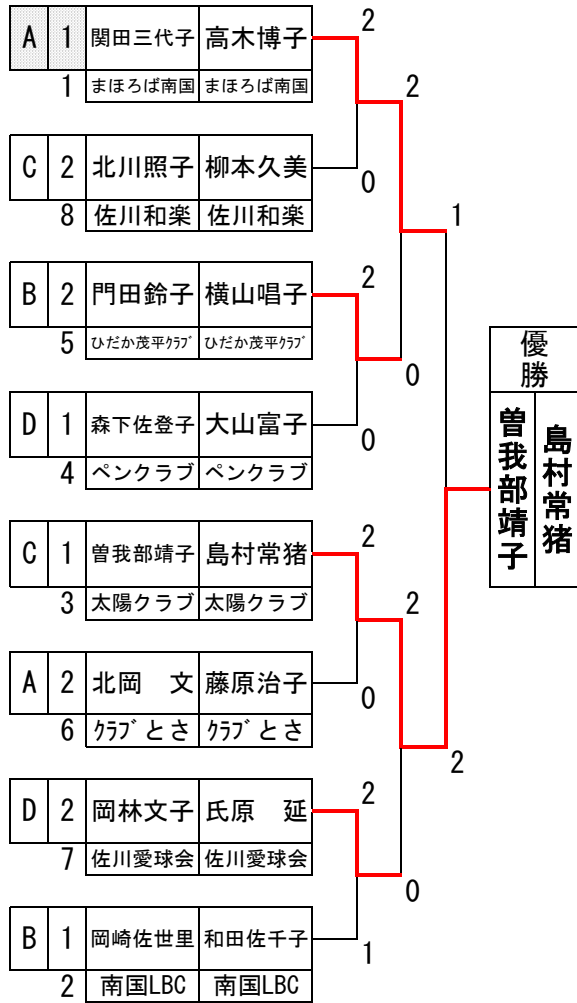

女子Dミドルシニア3部 (O) 3~4位

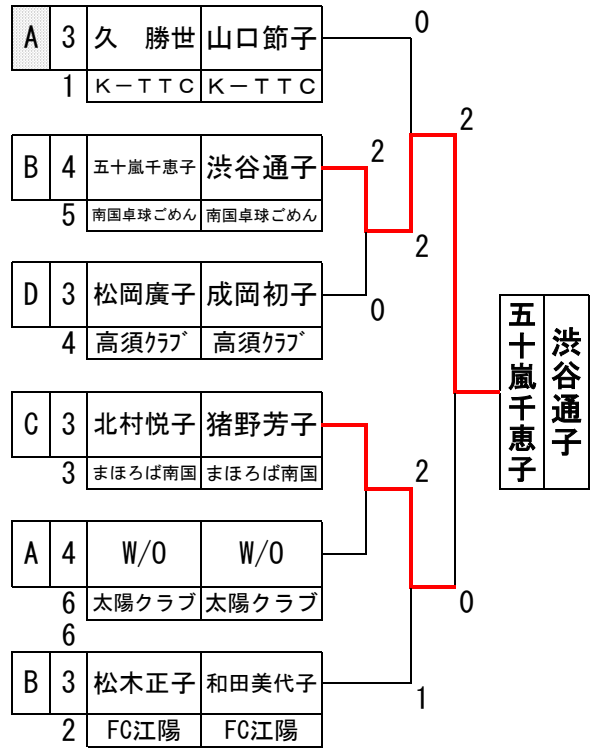

高知市長杯前期決勝トーナメント表

女子Dロイヤルシニア1部 (P) 1~2位

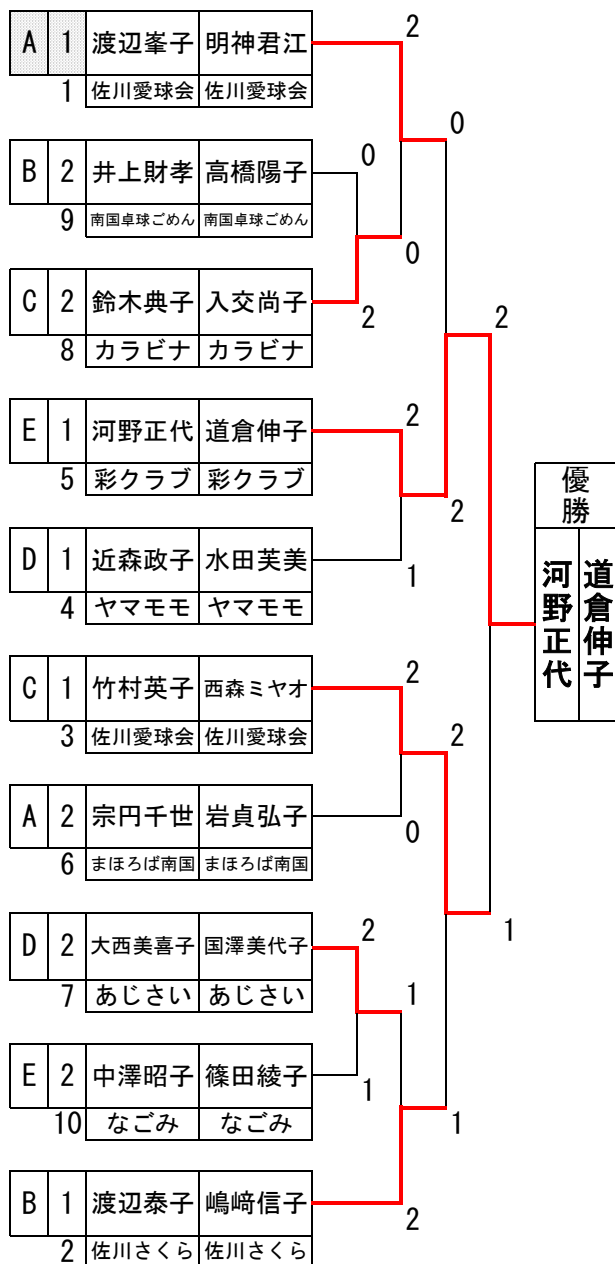

女子Dロイヤルシニア1部 (P) 3~4位

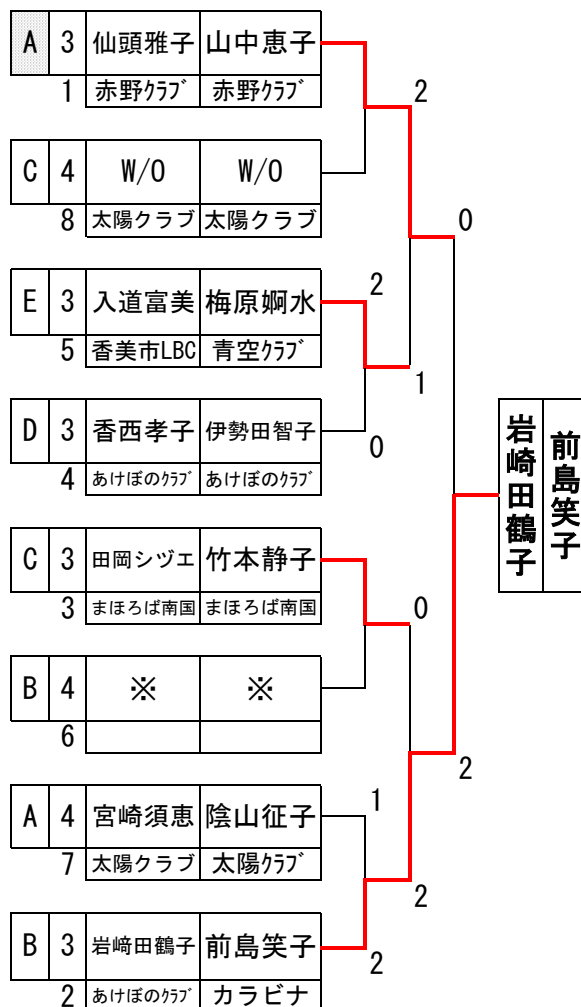

女子Dゴールドシニア1部 (Q) 1~2位

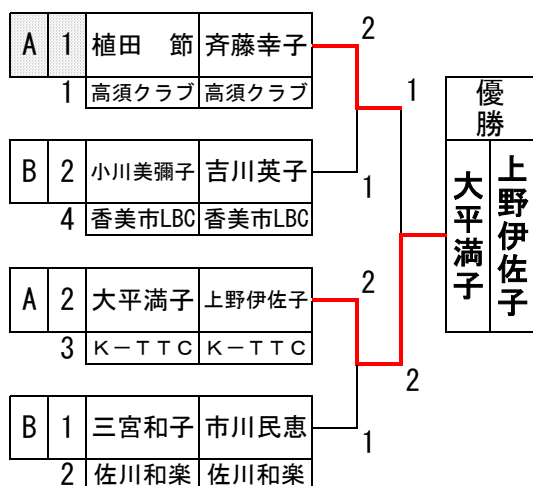

女子Dゴールドシニア1部 (Q) 3~4位

