

平成30年度・高知市長杯・中期ラージボール卓球大会

参加団体 155団体(男子76、女子79)、男女ダブルス参加者 253組(男113組、女140組)計506名

1. 主 管 高知県卓球協会・ラージボール部会
2. 日 時 平成30年6月10日(日) 受付8:10~ 開会式:9時 試合開始:9:30
3. 会 場 春野総合運動公園体育館、大、小(高知市春野町芳原2485) 電話088-841-3105
4. 競技種目 ラージボール卓球 男女団体戦、男・女ダブルス戦
5. 競技方法 団体戦は3~5名の選手が出場できる1S2D方式の予選リーグ戦(1番D、2番S、3番D)を行う。
1番のDに出た者は2番のSに出場できない、3番のDは1番のペアと異なる選手同士で組むこと。
その後、同方式の決勝トーナメント戦を行う
**※団体戦の予選リーグ編成3チームのみ3番まで試合、
他はすべて2点先取で試合すること。**
6. 参加資格 H30年度日本卓球協会に登録している社会人。
男子団体戦・男子ダブルス戦、に女子選手の出場を認める。
7. 競技規則 (1)日本卓球協会制定ルール(当大会はレクレーションルール)を適用する。
(2)参加者は必ず日本卓球協会のゼッケンをつけて下さい。
8. 表 彰 団体戦、ダブルス戦とも各部1位~2位グループの1、2位に表彰状、
各部1位~2位グループの1位に景品を出す。
9. 3者同率時リーグ戦でゲーム勝率(勝ゲーム数/負ゲーム数)まで等しい場合には、得点ポイントも計算。
10. 戦績記録 各リーグ戦とトーナメント戦のトップの選手は、進行のお世話と、戦績記録をお願いします。

開会式 (司会:山内、会場:高松・山内・武内 記録進行:弘光、古田、武市

受付:佐々木、鈴木、清岡 会計:和田)

- 1) 開会挨拶: 川崎孝伺 (ラージボール部長)
- 2) 来賓挨拶: 高知市教育委員会参事 永野哲也 様
- 3) 団体戦優勝杯返還 (H30年度前期大会優勝チーム)
男子[一般] 藍友会B [シニア] ピンポン館/ 女子[一般] ぴーす [シニア] FC江陽A
- 4) 進行上の連絡 (弘光)
- 5) 会場使用ほかの連絡(和田)

閉会式

- 1) 賞状授与・準備出来次第随時
- 2) 閉会



試合順序

(3組)	2-3	1-3	1-2			
(4組)	1-4	2-3	1-3	2-4	1-2	3-4
(5組)	2-5	3-4	1-5	2-3	1-4	3-5
	1-3	2-4	1-2	4-5		

高知市長杯中期決勝トーナメント表

男子団体一般1部 (A)
1~2位

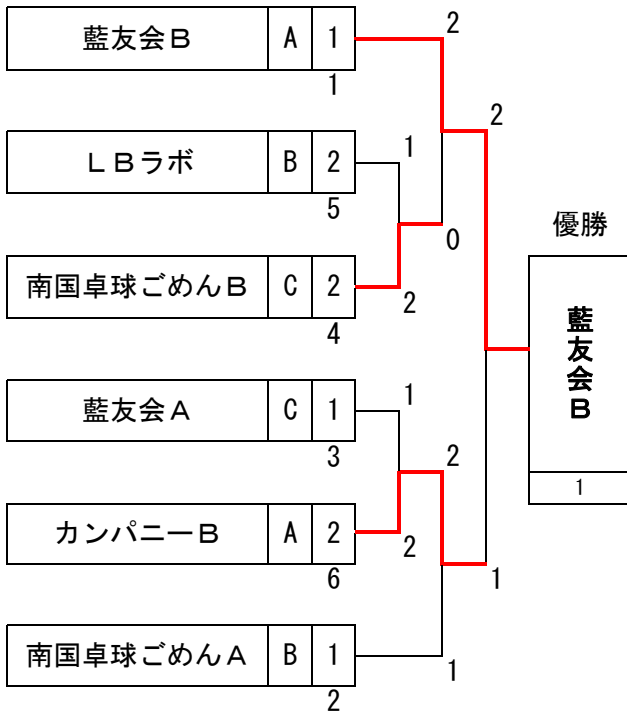

男子団体一般1部 (A)
3位

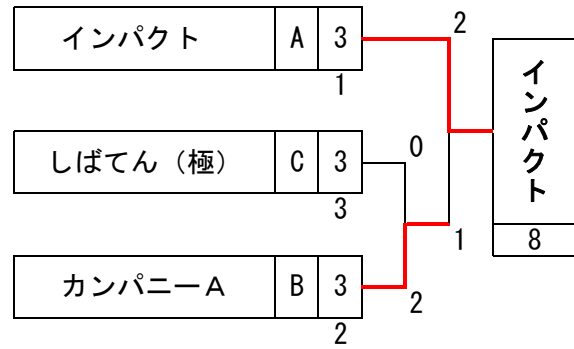

高知市長杯中期決勝トーナメント表

男子団体一般2部 (B) 1~2位

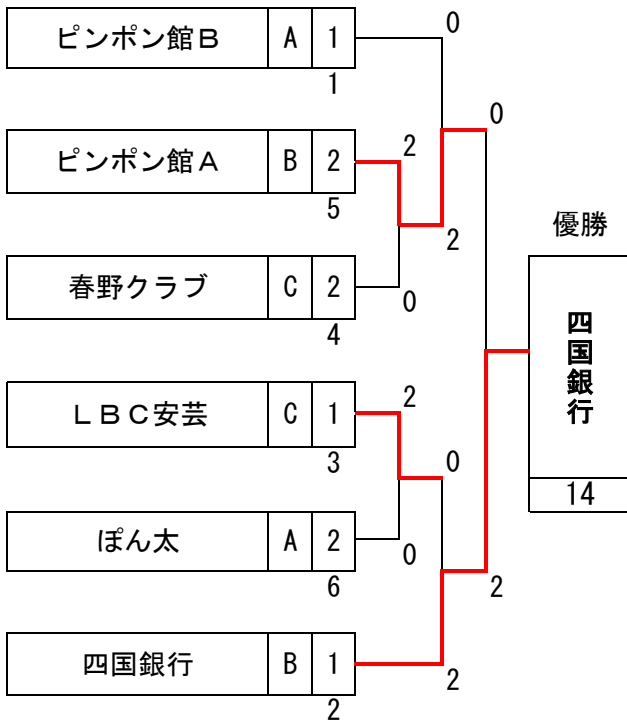

男子団体一般2部 (B) 3~4位

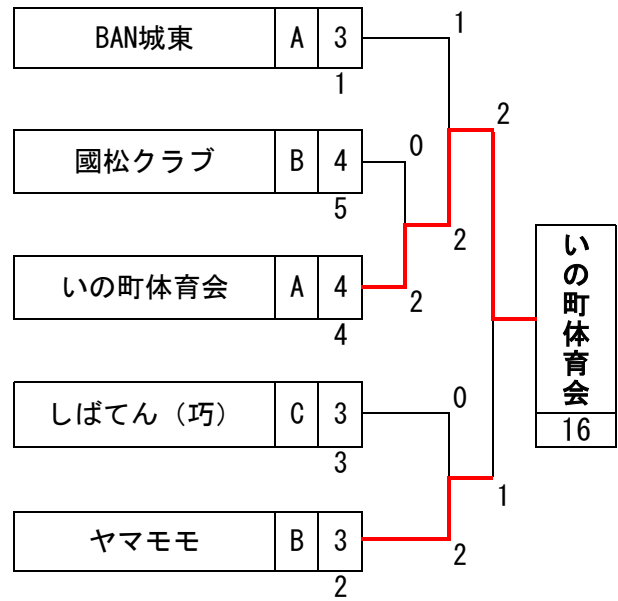

高知市長杯中期決勝トーナメント表

男子団体シニア1部 (C) 1～2位

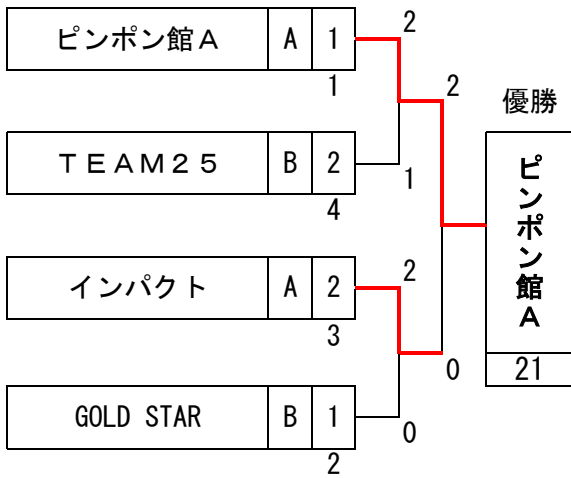

男子団体シニア1部 (C) 3～4位

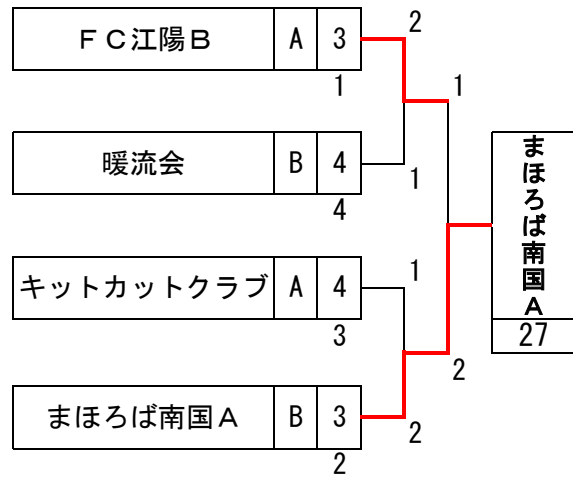

男子団体シニア2部 (D) 1～2位

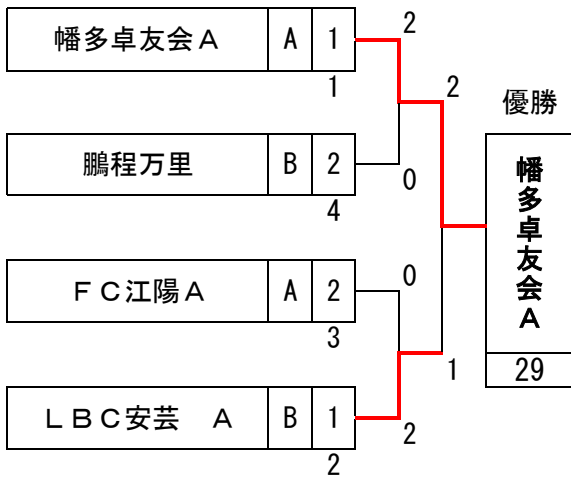

男子団体シニア2部 (D) 3～4位

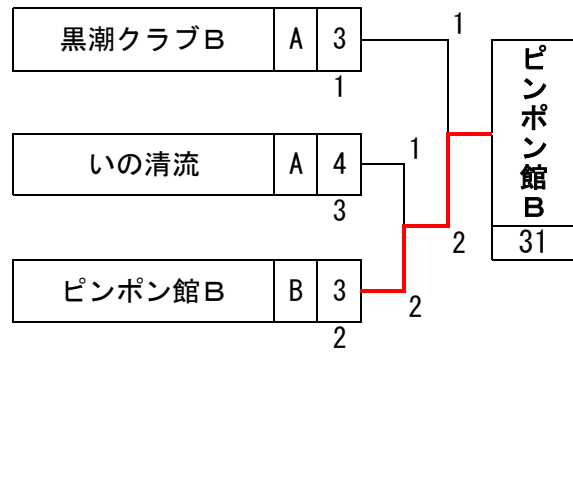

男子団体シニア3部 (E) 1～2位

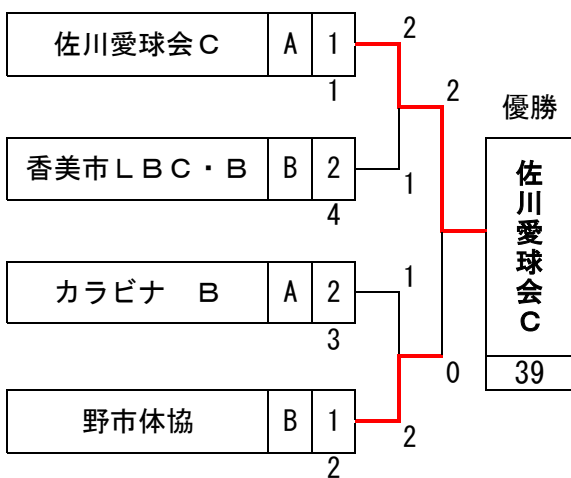

男子団体シニア3部 (E) 3～4位

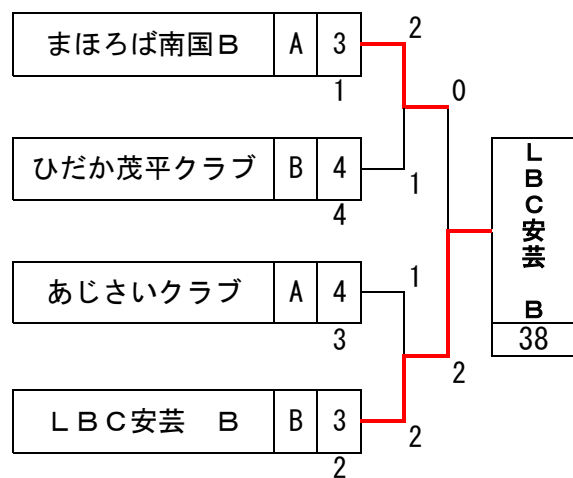

高知市長杯中期決勝トーナメント表

男子団体シニア4部 (F) 1~2位

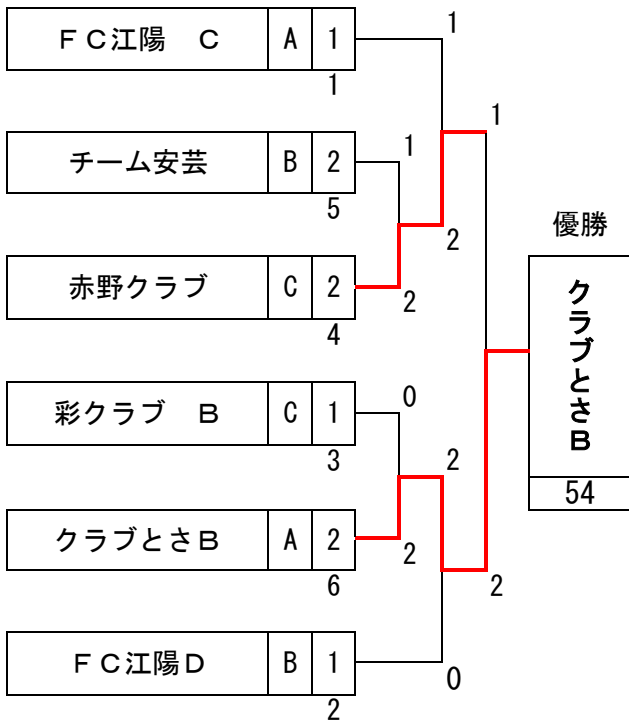

男子団体シニア4部 (F) 3~4位

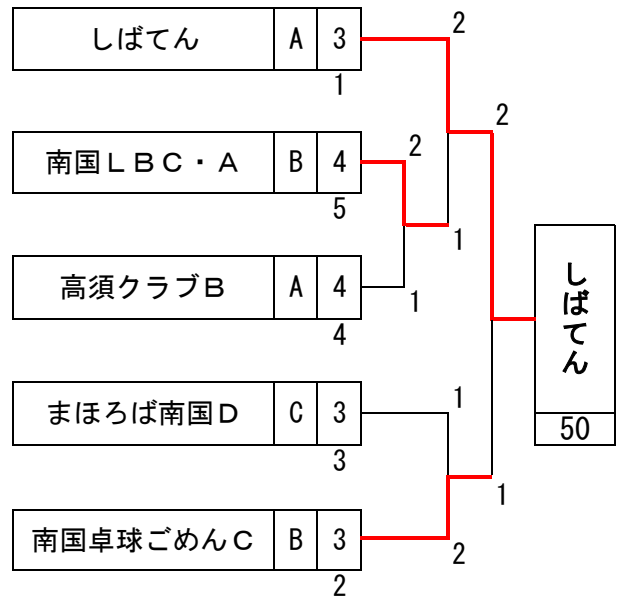

高知市長杯中期決勝トーナメント表

男子団体ミドルシニア 1部 (G) 1～2位

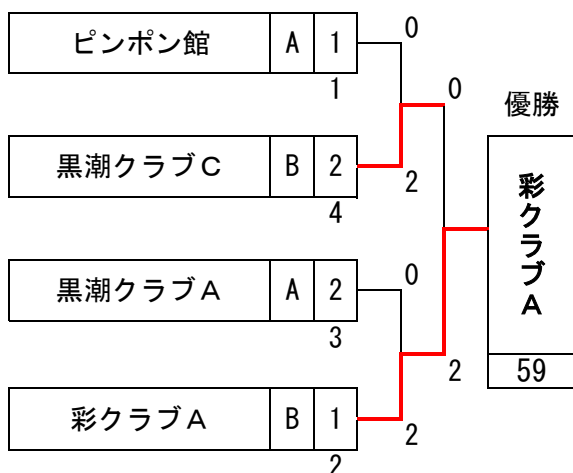

男子団体ミドルシニア 1部 (G) 3～4位

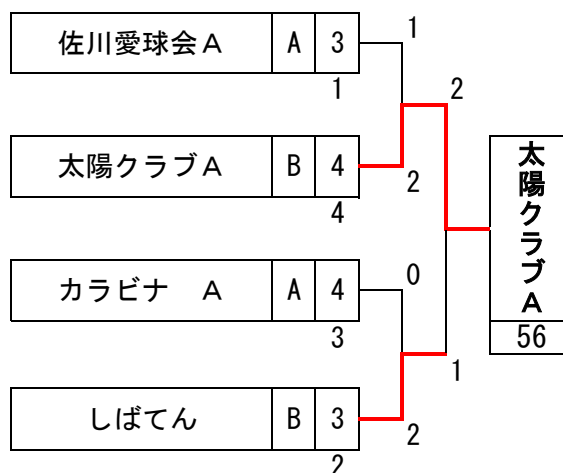

男子団体ミドルシニア 2部 (H) 1～2位

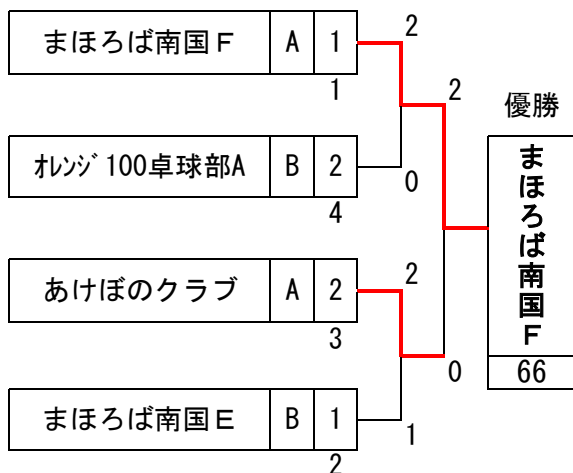

男子団体ミドルシニア 2部 (H) 3～4位

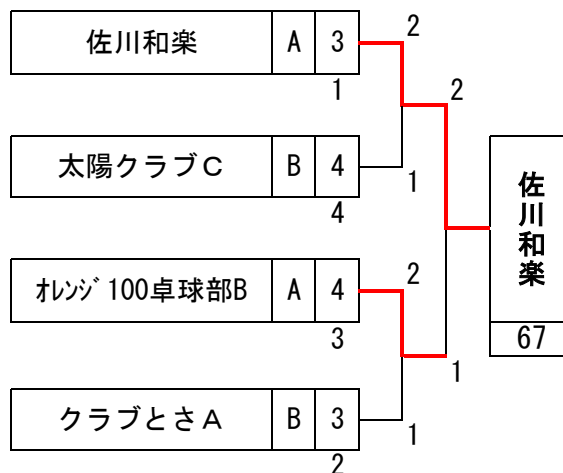

男子団体ミドルシニア 3部 (I) 1～2位

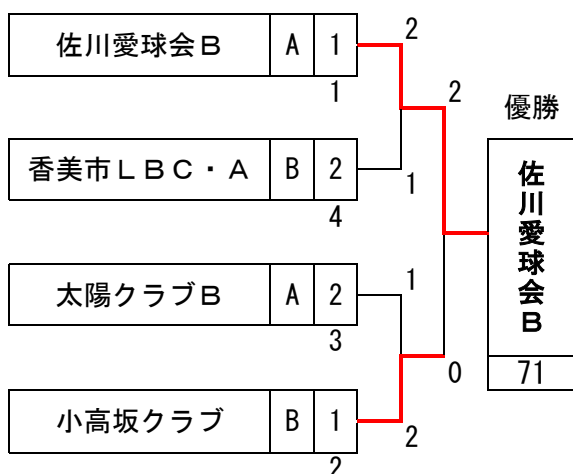

男子団体ミドルシニア 3部 (I) 3位

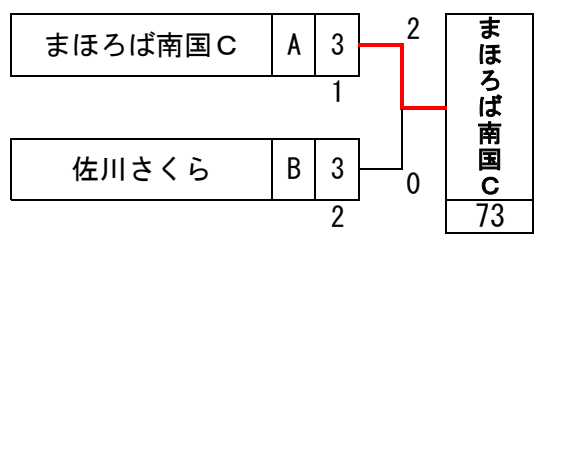

高知市長杯中期決勝トーナメント表

女子団体一般1・2部 (J)
1～2位

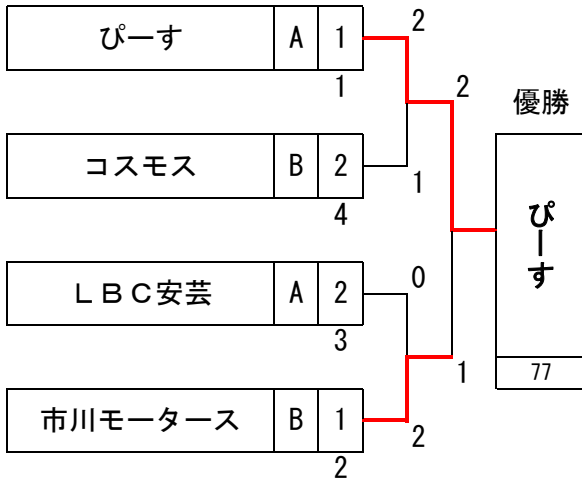

女子団体一般1・2部 (J)
3～4位

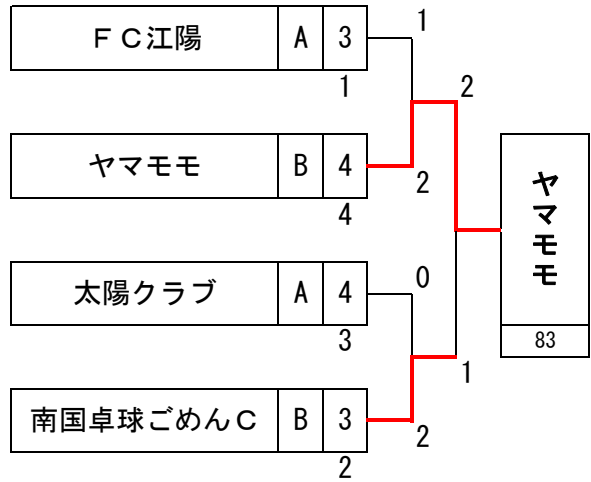

女子団体シニア1部 (K)
1～2位

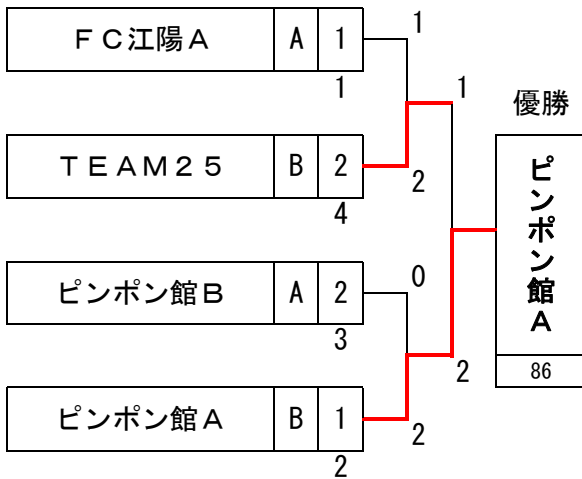

女子団体シニア1部 (K)
3～4位

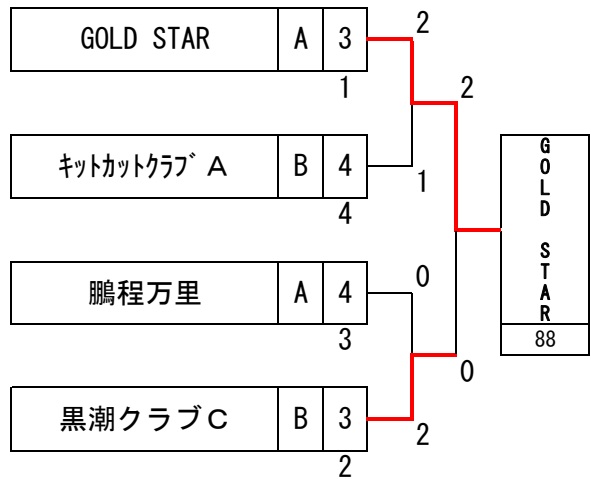

女子団体シニア2部 (L)
1～2位

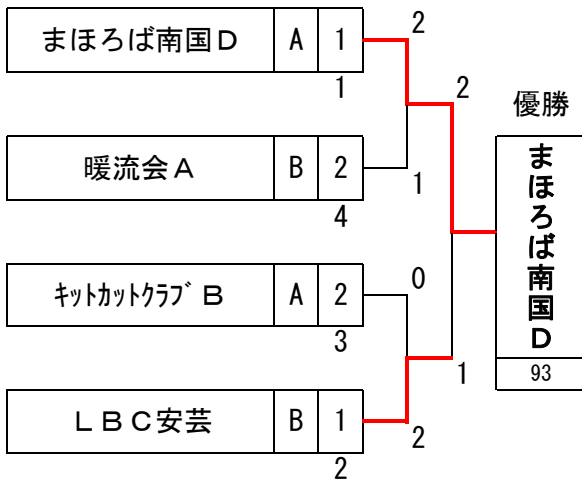

女子団体シニア2部 (L)
3～4位

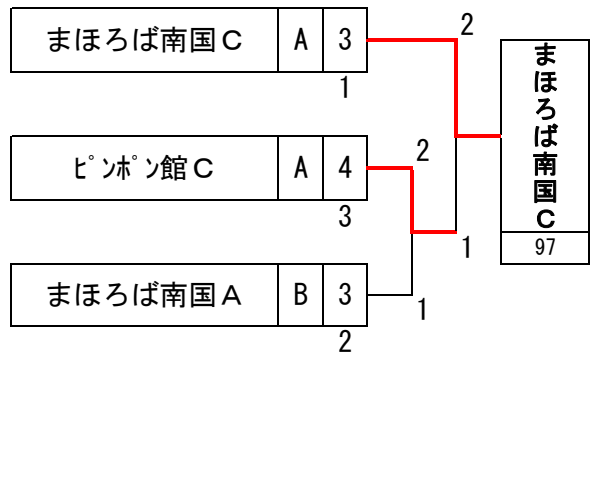

高知市長杯中期決勝トーナメント表

女子団体シニア 3部 (M) 1~2位

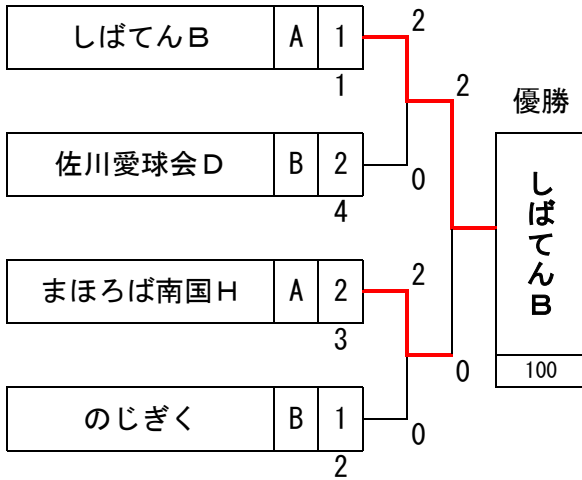

女子団体シニア 3部 (M) 3~4位

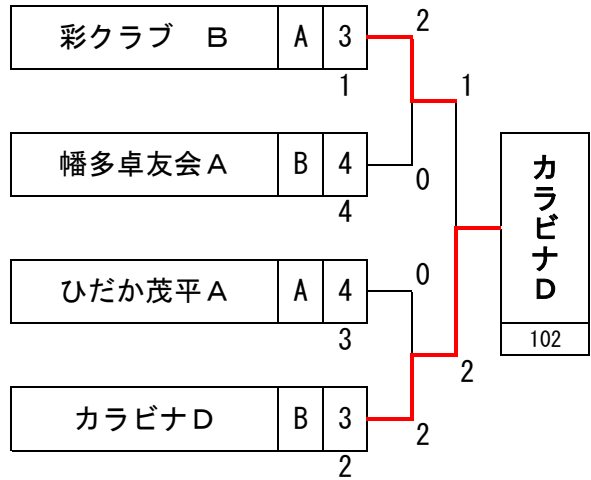

女子団体シニア 4部 (N) 1~2位

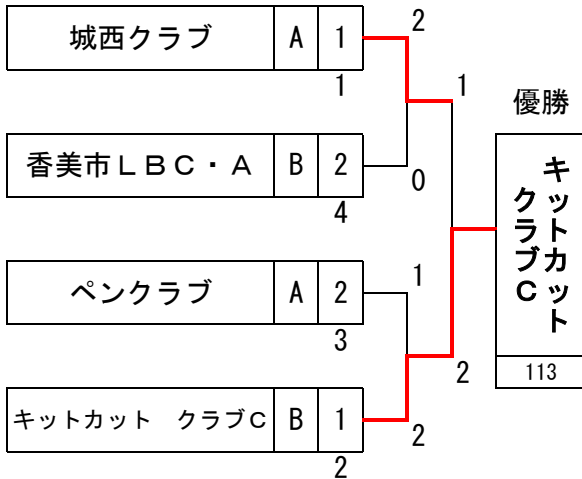

女子団体シニア 4部 (N) 3~4位

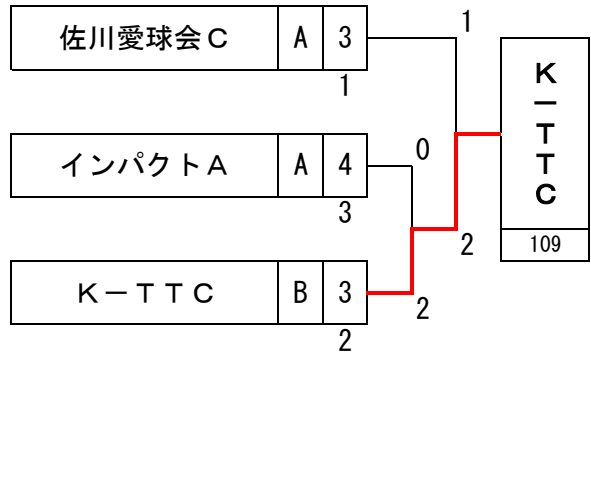

女子団体シニア 5部 (O) 1~2位

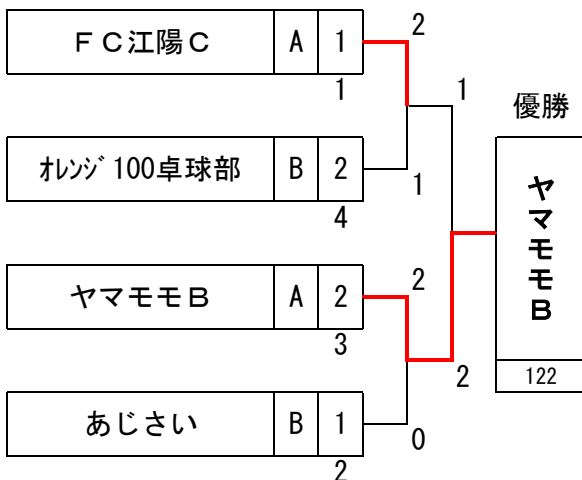

女子団体シニア 5部 (O) 3~4位

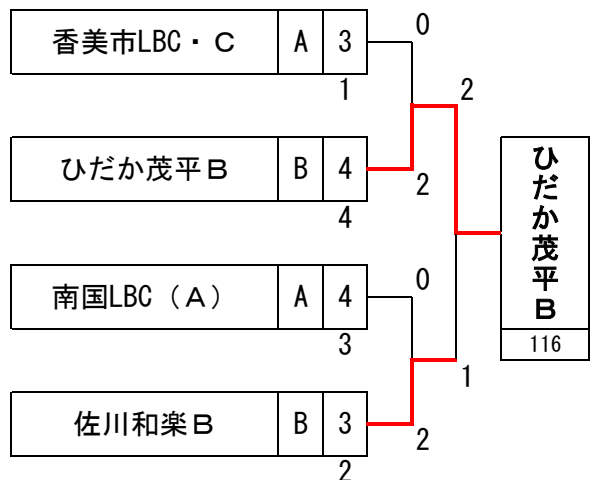

高知市長杯中期決勝トーナメント表

女子団体シニア6部 (P) 1~2位

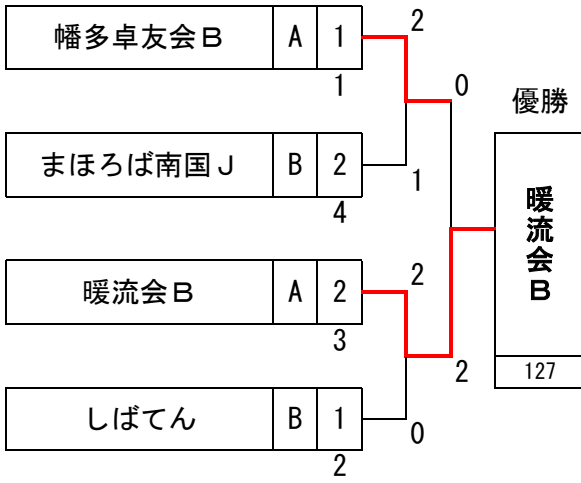

女子団体シニア6部 (P) 3位

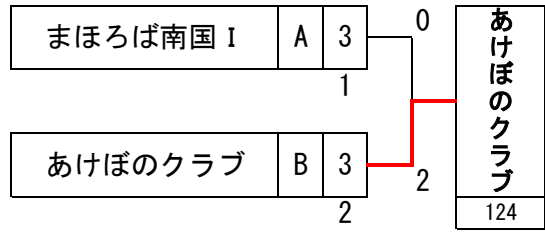

女子団体ミドルシニア1部 (Q) 1~2位

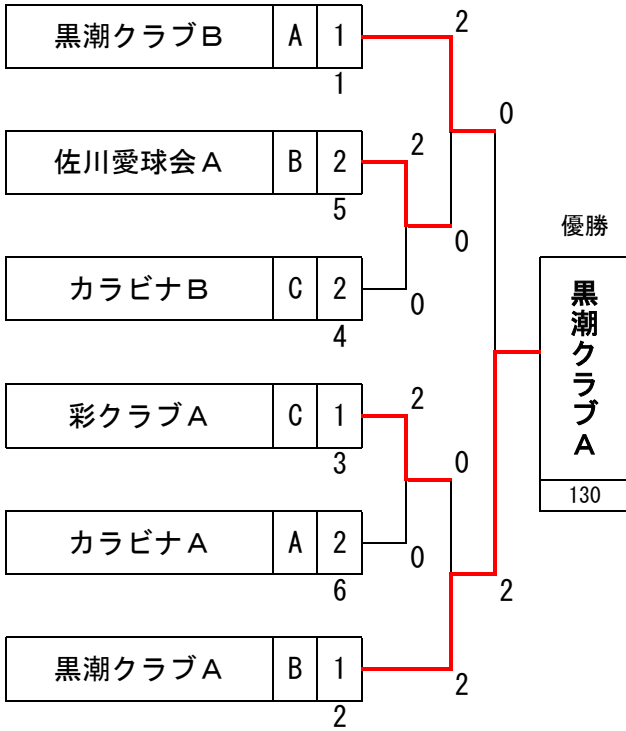

女子団体ミドルシニア1部 (Q) 3位

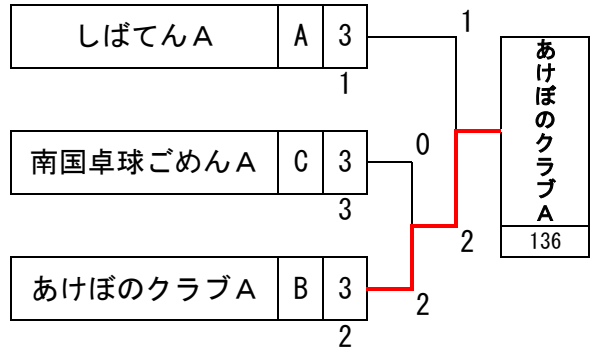

高知市長杯中期決勝トーナメント表

女子団体ミドルシニア2部 (R) 1～2位

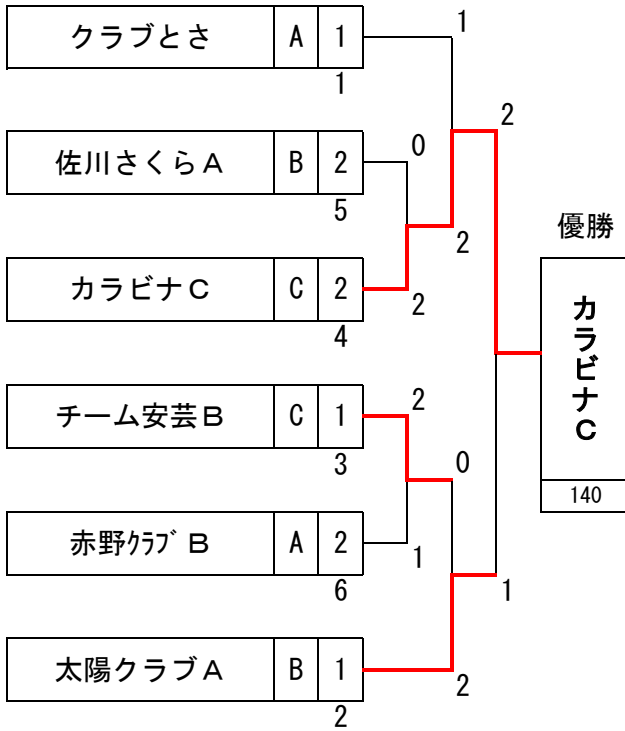

女子団体ミドルシニア2部 (R) 3位

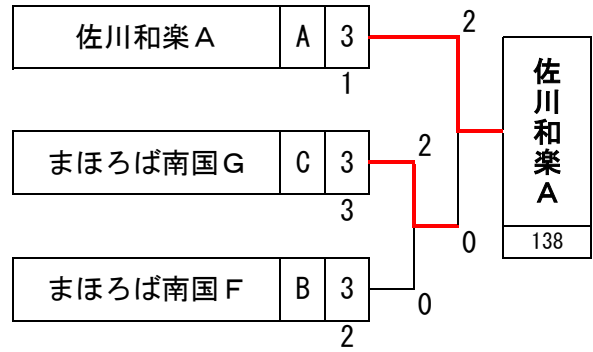

女子団体ミドルシニア3部 (S) 1～2位

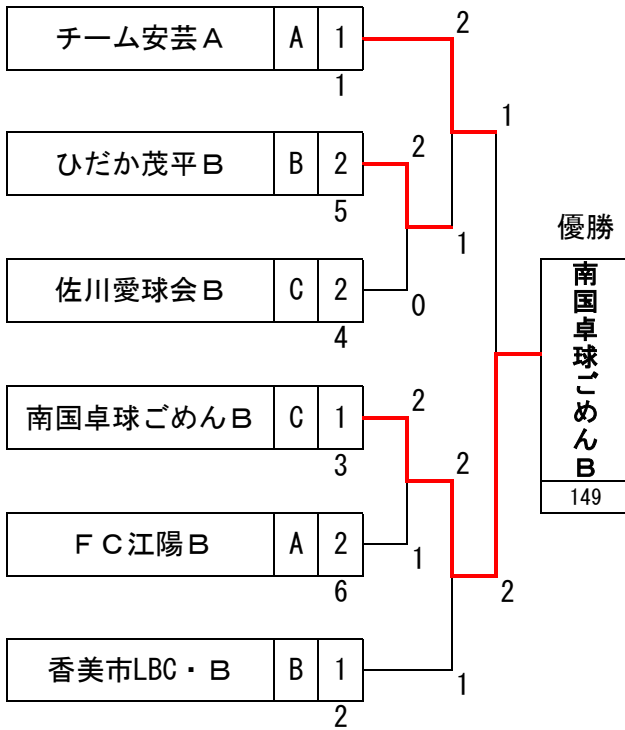

女子団体ミドルシニア3部 (S) 3位

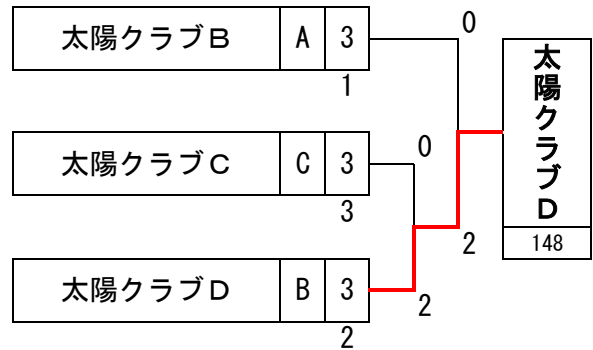

高知市長杯中期決勝トーナメント表

男子D一般1部 (A) 1～2位

國松優太	田中敬大	A	1	
藍友会	藍友会		1	
小田 浩	片岡裕和	B	2	
L B ラボ	L B ラボ		9	
藤村卓三	一ノ瀬 傑	C	2	
南国卓球ごめん	南国卓球ごめん		8	
佐藤一朱	宮尾知里	E	1	
四国銀行	四国銀行		5	
佐光 悟	喜島健太	D	1	
カンパニー	カンパニー		4	
田鍋 剛	田鍋博人	C	1	
ピンポン館	ピンポン館		3	
大杉尚也	村岡朋幸	E	2	
インパクト	インパクト		6	
弘光利彦	豊永大地	D	2	
藍友会	藍友会		7	
中平秀一	田中 浩	A	2	
L B C 安芸	L B C 安芸		10	
西内栄作	村田侃生	B	1	
南国卓球ごめん	南国卓球ごめん		2	

優勝

國松優太	田中敬大
1	

男子D一般1部 (A) 3～4位

前田公成	岡林良典	A	3	
南国卓球ごめん	南国卓球ごめん		1	
澤村高史	田中 翔	B	4	
ピンポン館	ピンポン館		8	
傍士 孝	押谷 優	E	3	
ぽん太	F C 江陽		5	
W/O	W/O	D	3	
L B ラボ	L B ラボ		4	
川辺健司	矢野宏輔	C	3	
L B ラボ	L B ラボ		3	
山崎淳介	吉岡 明	A	4	
しばてん	しばてん		6	
松本 篤	尾崎 啓	C	4	
いの町体育会	いの町体育会		7	
吉村和倫	壬生 真	B	3	
カンパニー	カンパニー		2	

前田公成	岡林良典
18	

高知市長杯中期決勝トーナメント表

男子D一般2部 (B) 1～2位

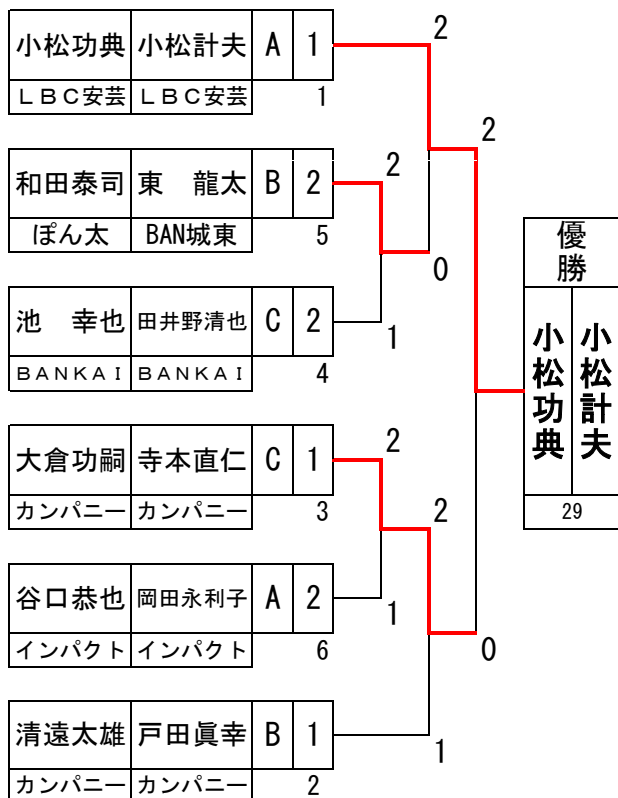

男子D一般2部 (B) 3～4位

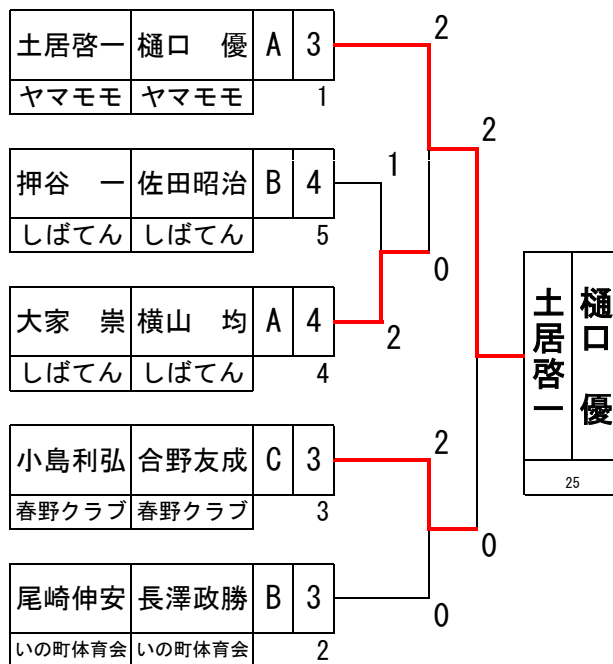

高知市長杯中期決勝トーナメント表

男子Dローシニア1部 (C) 1~2位

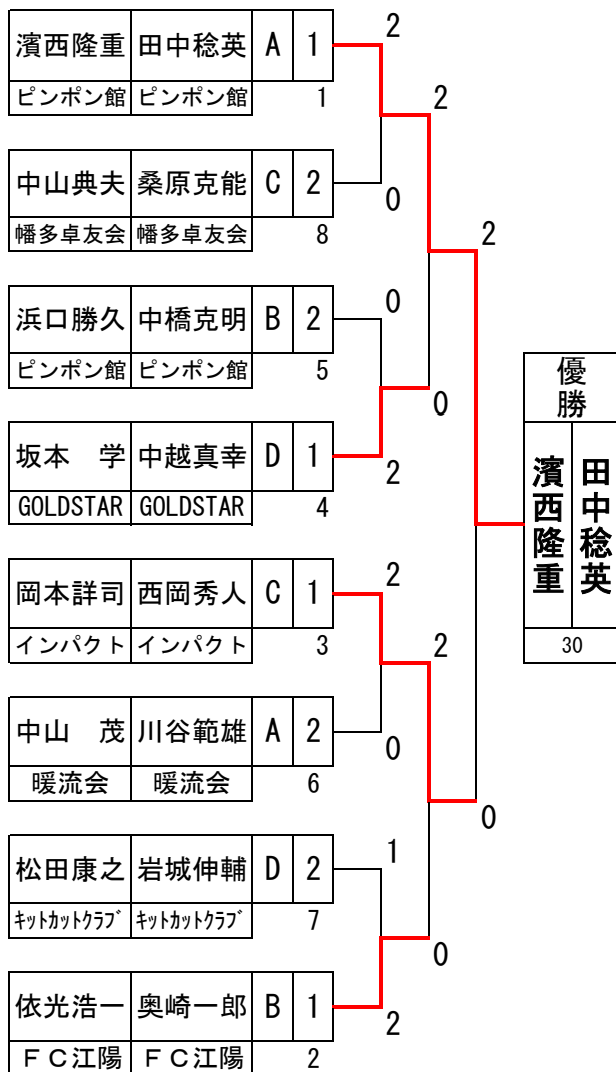

男子Dローシニア1部 (C) 3~4位

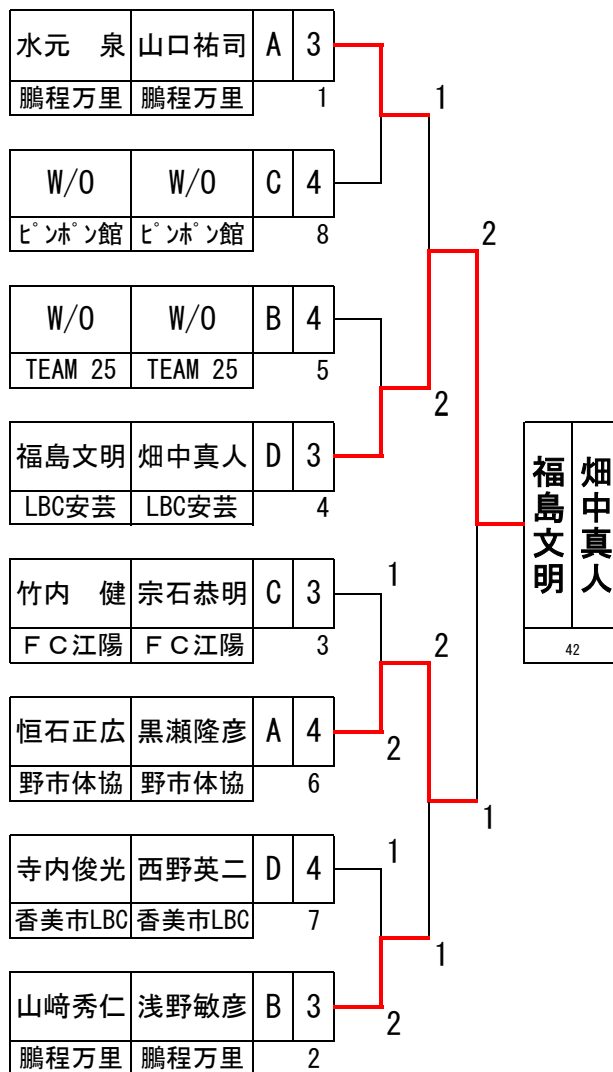

高知市長杯中期決勝トーナメント表

男子Dローシニア2部 (D) 1~2位

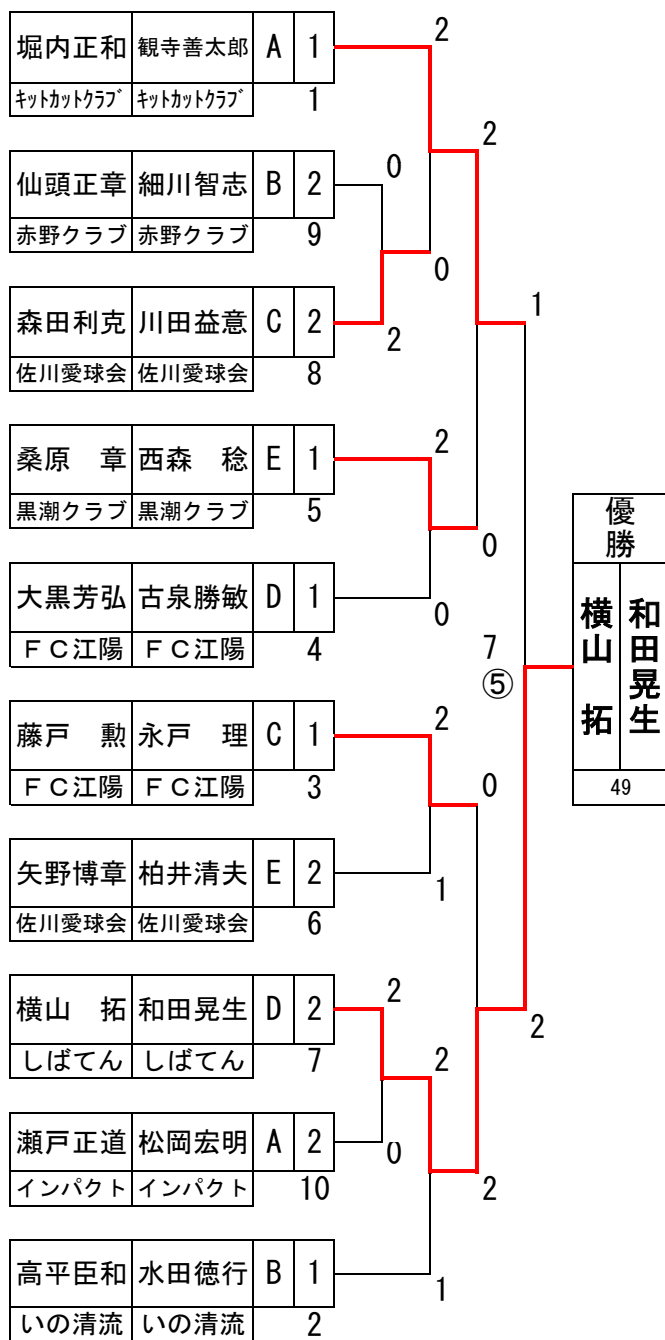

男子Dローシニア2部 (D) 3~4位

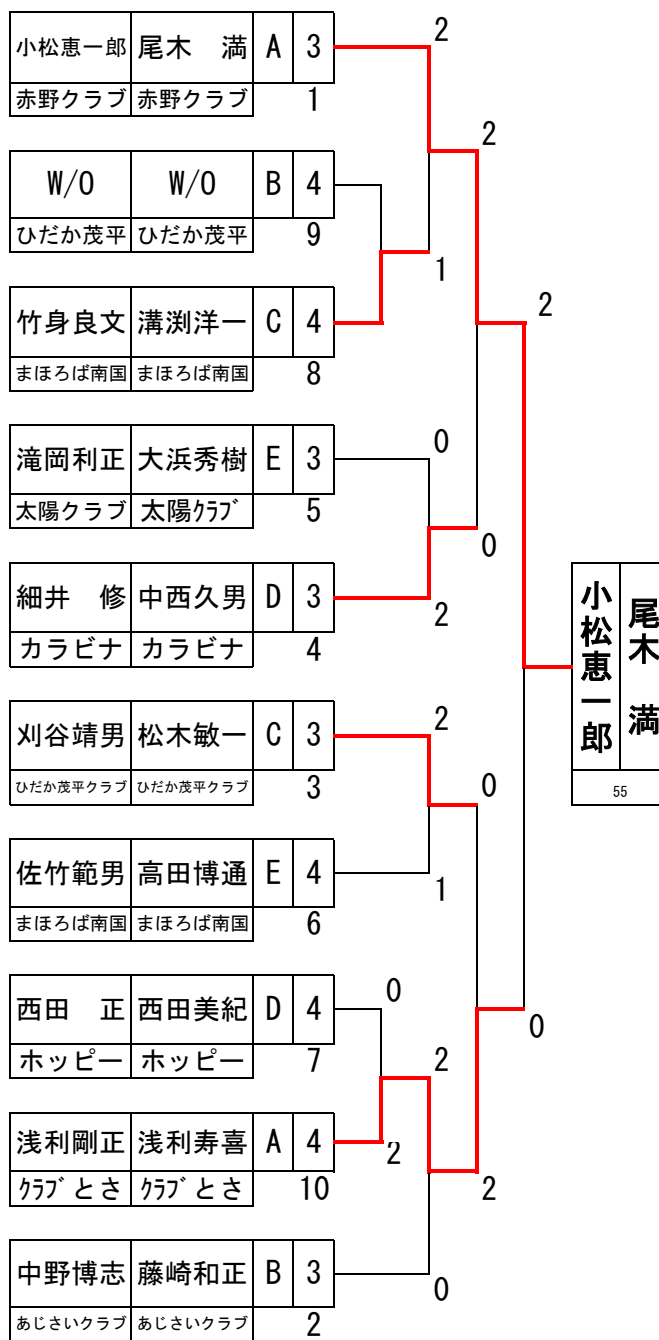

高知市長杯中期決勝トーナメント表

男子Dミドルシニア1部 (E) 1~2位

山岡世紀男	橋詰昌直	A	1	2
彩クラブ	彩クラブ		1	
和田孝平	植田 進	C	2	0
佐川愛球会	佐川愛球会		8	
大原幸寿	山崎 一	B	2	1
太陽クラブ	太陽クラブ		5	
岡崎伸高	高松 悟	D	1	2
黒潮クラブ	黒潮クラブ		4	
古田忠廣	山田修造	C	1	2
黒潮クラブ	黒潮クラブ		3	
岡田好泰	濱田修造	A	2	1
カラビナ	カラビナ		6	
岡林寿夫	橋田幸子	D	2	0
ピンポン館	ピンポン館		7	
山内繁光	野並健夫	B	1	2
まほろば南国	まほろば南国		2	

優勝	
古田忠廣	山田修造
71	

男子Dミドルシニア1部 (E) 3~4位

岩佐三男	川村邦生	A	3	2
佐川愛球会	佐川愛球会		1	
竹内富国生	竹村節子	C	4	0
南国卓球ごめん	南国卓球ごめん		8	
W/O	W/O	B	4	1
ピンポン館	ピンポン館		5	
並川 亘	中山 忍	D	3	2
まほろば南国	まほろば南国		4	
横山隆一	岩本 進	C	3	2
あけぼのクラブ	あけぼのクラブ		3	
石川日出一	杉本博敏	A	4	0
香美市LBC	香美市LBC		6	
丁野靖朗	塩田寿実	D	4	2
クラブとさ	クラブとさ		7	
土居喜郎	下元康永	B	3	0
春野クラブ	あじさい		2	

岩佐三男	川村邦生
74	

高知市長杯中期決勝トーナメント表

男子Dロイヤルシニア2部 (H) 1～2位

公文勇雄	宮地修身	A	1	優勝
オレンジ100	オレンジ100		1	
門脇一男	栗山健男	B	2	
オレンジ100	オレンジ100		4	
梶西常之	山崎武司	A	2	梶西常之 山崎武司
黒潮クラブ	黒潮クラブ		3	
竹内常義	筒井啓行	B	1	106
太陽クラブ	太陽クラブ		2	

男子Dロイヤルシニア2部 (H) 3位

矢野 漣	城武弘子	A	3	優勝
南国LBC	南国LBC		1	
近澤聖寛	古味 明	B	3	近澤聖寛 古味 明
佐川和楽	佐川和楽		2	

男子Dゴールドシニア1部 (I) 決勝リーグ

順位	1		3		2		4		5	
コード	109		110		111		112		113	
氏名	武内隆郎	岡崎逸郎	峯 龍雄	竹内正憲	和田次郎	山中 穰	樋口禎男	山崎利秋	濱田泰宏	城武栄一朗
30	しばてん	しばてん	南国LBC	南国LBC	小高坂クラブ	小高坂クラブ	まほろば南国	まほろば南国	まほろば南国	まほろば南国

高知市長杯中期決勝トーナメント表

女子D一般1部 (J) 1～2位

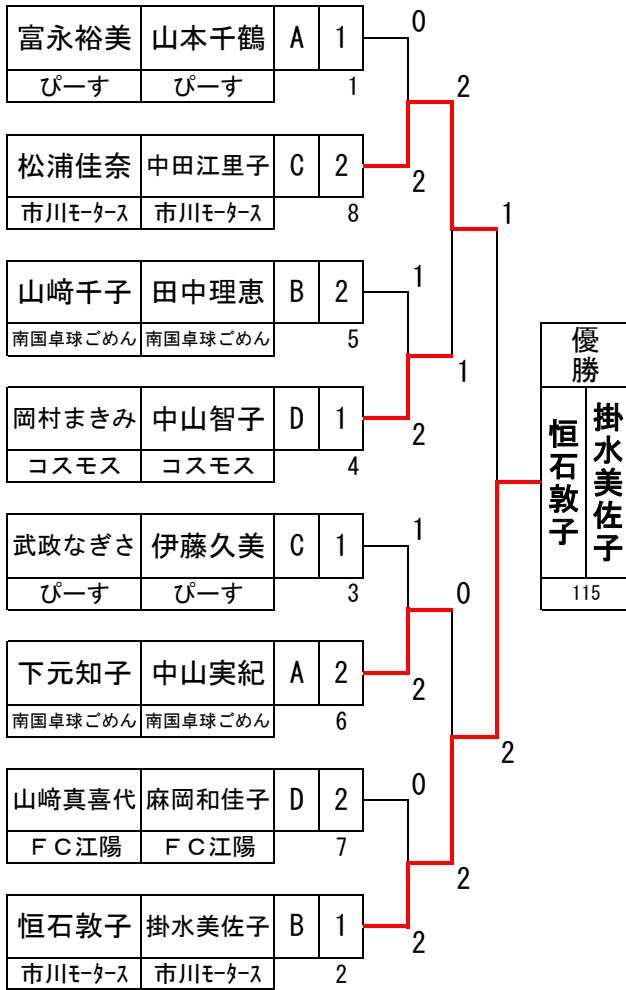

女子D一般1部 (J) 3～4位

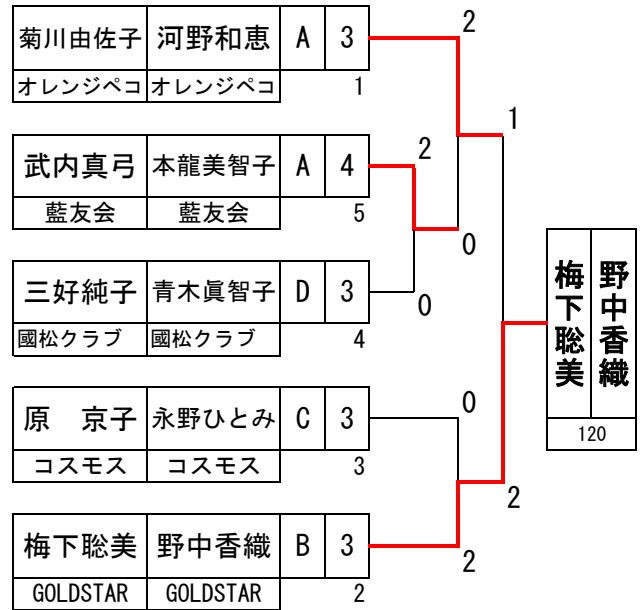

高知市長杯中期決勝トーナメント表

女子Dローシニア1部 (K) 1~2位

國松愉美 藍友会	濱川永子 藍友会	A	1	2
森脇真代美 鵬程万里	大川由美 鵬程万里	B	2	1
和田久美子 野市体協	森田佐喜子 野市体協	C	2	2
西田千賀子 FC江陽	村岡啓子 FC江陽	E	1	5
堀内 馨 キットカットクラブ	宮地美恵子 キットカットクラブ	D	1	4
横山祐見子 ピンポン館	山本美世 ピンポン館	C	1	3
野中幸子 GOLDSTAR	篠田洋子 GOLDSTAR	E	2	6
長尾照子 黒潮クラブ	藤田美智子 黒潮クラブ	D	2	7
川添和嘉 まほろば南国	武内康子 まほろば南国	A	2	10
藤村明美 GOLDSTAR	山崎久子 GOLDSTAR	B	1	2

優勝	濱川永子
國松愉美	127

女子Dローシニア1部 (K) 3~4位

瀬川美恵子 FC江陽	山口由美子 FC江陽	A	3	1	0
横畠美穂 ピンポン館	川崎希恵 ピンポン館	E	3	5	2
矢野一枝 しばてん	島野まゆみ しばてん	D	3	4	0
国友慶子 キットカットクラブ	金清市子 キットカットクラブ	C	3	3	0
西川恵美 ピンポン館	平山起順 ピンポン館	B	4	6	2
尾崎篤子 佐川愛球会	杉本恵子 佐川愛球会	A	4	7	0
横田小枝 TEAM25	中澤朱美 TEAM25	B	3	2	2

横田小枝	中澤朱美
142	

高知市長杯中期決勝トーナメント表

女子Dローシニア2部 (L) 1~2位

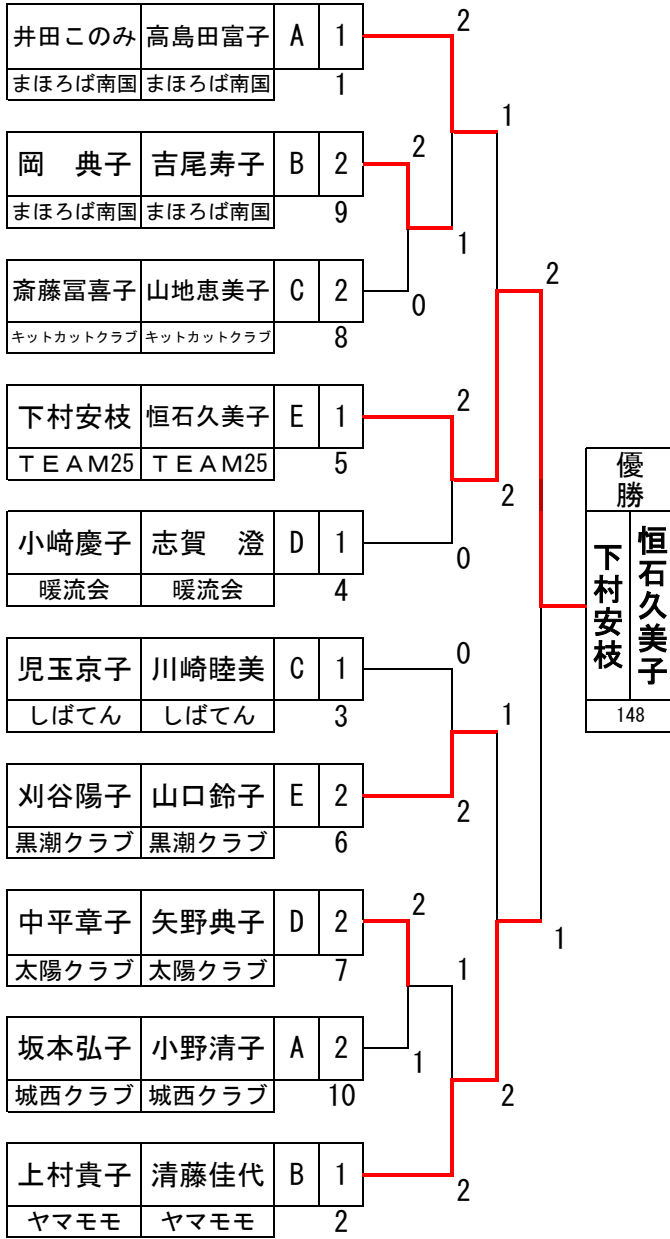

女子Dローシニア2部 (L) 3~4位

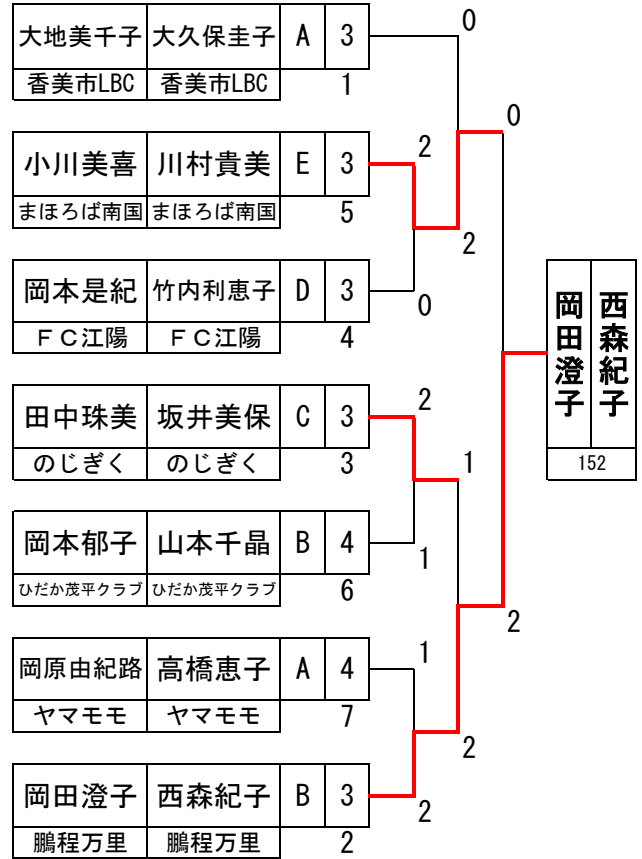

高知市長杯中期決勝トーナメント表

女子Dローシニア3部 (M) 1~2位

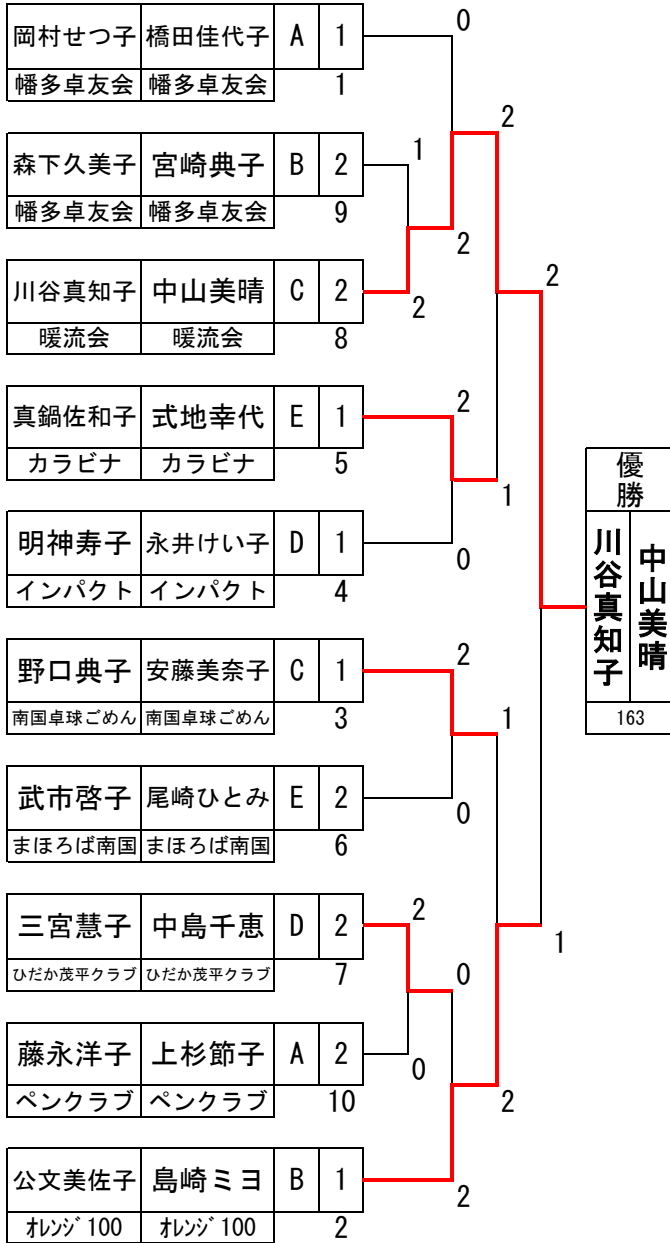

女子Dローシニア3部 (M) 3~4位

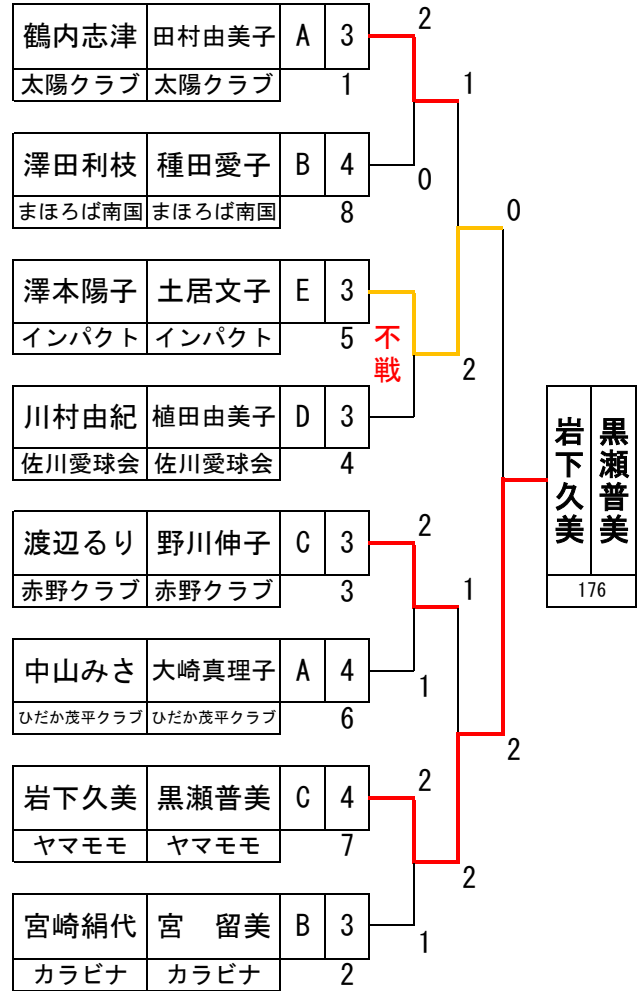

高知市長杯中期決勝トーナメント表

女子Dミドルシニア1部 (N) 1～2位

溝淵三津子 黒潮クラブ	村上倭子 黒潮クラブ	A	1	2
植田聡子 黒潮クラブ	高松志津子 黒潮クラブ	B	2	2
西山美音子 ピンポン館	森 京子 ピンポン館	C	2	0
近藤世津子 彩クラブ	柳本登美子 彩クラブ	E	1	2
足達明美 LBC安芸	太田正子 LBC安芸	D	1	1
村上妙子 黒潮クラブ	久保安子 黒潮クラブ	C	1	2
萩野良子 LBC安芸	長崎京子 LBC安芸	E	2	1
山本昭子 太陽クラブ	西尾絹子 太陽クラブ	D	2	1
依光栄子 カラビナ	星野智佳子 カラビナ	A	2	2
前田しづ香 まほろば南国	黒岩節子 まほろば南国	B	1	2

優勝	村上倭子
溝淵三津子	179

女子Dミドルシニア1部 (N) 3～4位

武志 宮 キットカットクラブ	奥宮恵子 キットカットクラブ	A	3	2
竹村裕子 香美市LBC	寺内祥子 香美市LBC	E	3	0
松尾好子 カラビナ	中嶋美和子 カラビナ	D	3	2
北村貴美子 太陽クラブ	島村喜久代 太陽クラブ	C	3	1
久野明美 彩クラブ	横田富貴子 彩クラブ	B	4	2
植田利美 南国卓球ごめん	黒岩万紀 南国卓球ごめん	A	4	2
影山公子 カラビナ	佐々木裕恵 カラビナ	B	3	1

武志 宮	奥宮恵子
195	

高知市長杯中期決勝トーナメント表

女子Dミドルシニア2部 (○) 1～2位

関田三代子 まほろば南国	高木博子 まほろば南国	A 1	1	0
北岡禮子 香美市LBC	竹内輝子 香美市LBC	B 2	9	1
橋田曉子 まほろば南国	真辺明子 まほろば南国	C 2	8	2
町田満代 のじぎく	山崎永子 のじぎく	E 1	5	0
池川和代 黒潮クラブ	鎌倉千賀子 黒潮クラブ	D 1	4	2
有澤秀子 チーム安芸	山影ひとみ チーム安芸	C 1	3	2
近澤徳子 佐川和楽	脇坂孝子 佐川和楽	E 2	6	0
篠原袈裟恵 まほろば南国	松木富子 まほろば南国	D 2	7	2
河原洋子 幡多卓友会	松田美栄子 幡多卓友会	A 2	10	1
曾我部靖子 太陽クラブ	島村常猪 太陽クラブ	B 1	2	2

優勝	
橋田 曉子	真 辺 明 子
203	

女子Dミドルシニア2部 (○) 3～4位

吉村美智 あけぼのクラブ	高橋君江 あけぼのクラブ	A 3	1	0
北添桂子 しばてん	大家栄子 しばてん	B 4	9	2
渋谷桃恵 ひだか茂平クラブ	片岡ふみ子 ひだか茂平クラブ	C 4	8	0
門脇良子 赤野クラブ	竹内恭子 赤野クラブ	E 3	5	2
古味清子 佐川愛球会	川田季子 佐川愛球会	D 3	4	0
森下紀代 城西クラブ	川村妙子 城西クラブ	C 3	3	2
大石清子 キットカットクラブ	葛目和子 キットカットクラブ	A 4	6	0
黒岩敏子 しばてん	上森幸子 しばてん	D 4	7	1
大串美津江 クラブとさ	西原愛子 クラブとさ	B 3	2	2

北 添 桂 子	大 家 栄 子
204	

高知市長杯中期決勝トーナメント表

女子Dミドルシニア3部 (P) 1~2位

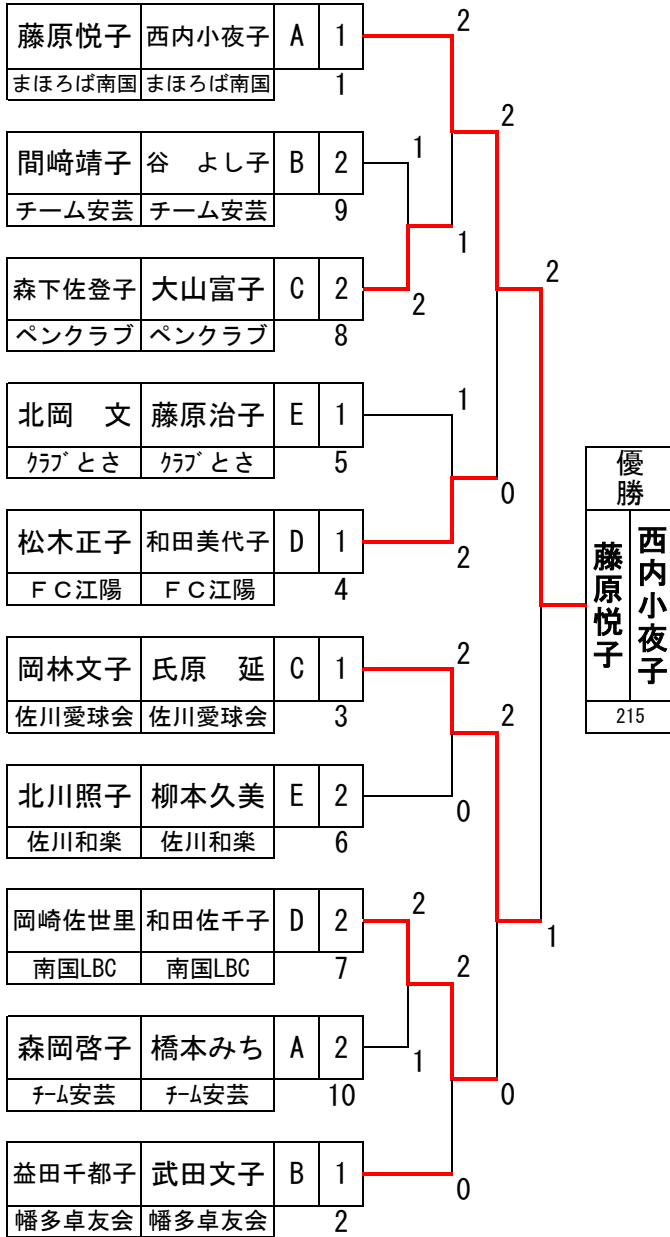

女子Dミドルシニア3部 (P) 3~4位

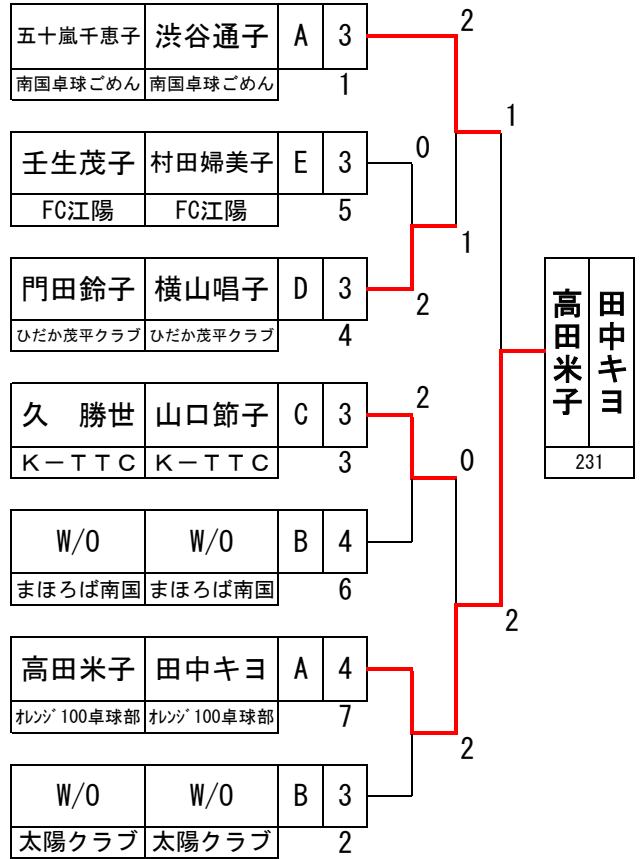

高知市長杯中期決勝トーナメント表

女子Dロイヤルシニア1部 (Q) 1～2位

河野正代	道倉伸子	A	1	2
彩クラブ	彩クラブ		1	2
渡辺峯子	明神君江	C	2	0
佐川愛球会	佐川愛球会		8	2
竹村英子	西森ミヤオ	B	2	0
佐川愛球会	佐川愛球会		5	1
近森政子	水田美美	D	1	2
ヤマモモ	ヤマモモ		4	2
宗円千世	岩貞弘子	C	1	2
まほろば南国	まほろば南国		3	2
大西美喜子	国澤美代子	A	2	0
あじさい	あじさい		6	0
渡辺泰子	嶋崎信子	D	2	1
佐川さくら	佐川さくら		7	1
鈴木典子	入交尚子	B	1	2
カラビナ	カラビナ		2	2

優勝
河野正代 **道倉伸子**
 232

女子Dロイヤルシニア1部 (Q) 3～4位

井上財孝	高橋陽子	A	3	0
南国卓球ごめん	南国卓球ごめん		1	1
入道富美	梅原炯水	C	4	2
香美市LBC	青空クラブ		8	0
W/O	W/O	B	4	5
あけぼのクラブ	あけぼのクラブ		5	2
田岡シヅエ	竹本静子	D	3	4
まほろば南国	まほろば南国		4	2
岩崎田鶴子	前島笑子	C	3	2
あけぼのクラブ	カラビナ		3	2
入交洋子	須賀 翠	A	4	0
チーム安芸	チーム安芸		6	2
仙頭雅子	山中恵子	D	4	1
赤野クラブ	赤野クラブ		7	0
中澤昭子	篠田綾子	B	3	2
なごみ	なごみ		2	2

岩崎田鶴子 **前島笑子**
 242

女子Dゴールドシニア1部 (R) 1～2位

大平満子	上野伊佐子	A	1	2
K-TTC	K-TTC		1	2
小川美彌子	吉川英子	B	2	0
香美市LBC	香美市LBC		4	1
延力瑞枝	後山洋子	A	2	3
太陽クラブ	太陽クラブ		3	0
三宮和子	市川民恵	B	1	2
佐川和楽	佐川和楽		2	2

優勝
大平満子 **上野伊佐子**
 248

女子Dゴールドシニア1部 (R) 3位

高橋美喜子	斧 三和子	A	3	0
佐川さくら	佐川さくら		1	2
松浦洋子	乾 陽子	B	3	2
F C江陽	F C江陽		2	2

松浦洋子 **乾 陽子**
 253