

1 男女混成団体一般の部(50~59歳以下)

優勝
名西クラブ
(徳島)

[決勝リーグ]

21~26 コート

Aブロック	1 丸亀SC	2 つばきラージ	3 名西クラブ	4 チームよさこい	5 アシスト	6 北島クラブ	得点	順位
1 丸亀SC (香川)	○	×	○	○	○	○	9	2
2 つばきラージ (愛媛)	3 - 1	○	×	○	○	○	9	3
3 名西クラブ (徳島)	1 - 3	3 - 0	○	○	○	○	9	1
4 チームよさこい (高知)	2 - 3	0 - 3	0 - 3	○	×	×	5	6
5 アシスト (愛媛)	2 - 3	0 - 3	0 - 3	3 - 2	○	×	6	5
6 北島クラブ (徳島)	2 - 3	1 - 3	1 - 3	3 - 1	3 - 0	○	7	4

試合順序 6チーム ① 1×6、2×5、3×4 ② 1×5、2×3、4×6 ③ 1×4、2×6、3×5
④ 1×3、2×4、5×6 ⑤ 1×2、3×6、4×5

3 男女混成団体ロイヤルシニアの部(70歳以上)

[予選リーグ]

1~4 コート

Aブロック	1 徳島県選抜	2 黒潮クラブ	3 卓窓会	4 あかがね	得点	順位
1 徳島県選抜 (徳島)	○	○	○	○	6	1
2 黒潮クラブ (高知)	3 - 2	○	○	○	5	2
3 卓窓会 (香川)	1 - 4	2 - 3	○	○	4	3
4 あかがね (愛媛)	0 - 5	1 - 4	0 - 5	○	3	4

5~8 コート

Bブロック	1 高松卓愛クラブ	2 愛媛県選抜	3 北島クラブ	4 彩クラブ	得点	順位
1 高松卓愛クラブ (香川)	○	○	○	○	6	1
2 愛媛県選抜 (愛媛)	1 - 4	○	○	○	5	2
3 北島クラブ (徳島)	1 - 4	2 - 3	○	×	3	4
4 彩クラブ (高知)	0 - 5	2 - 3	3 - 2	○	4	3

試合順序 4チーム ① 1×4、2×3 ② 1×3、2×4 ③ 1×2、3×4

[1・2位トーナメント]

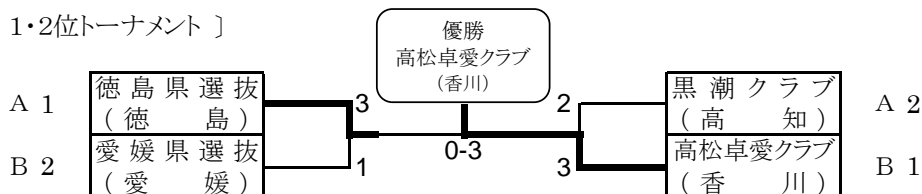

[3・4位トーナメント]

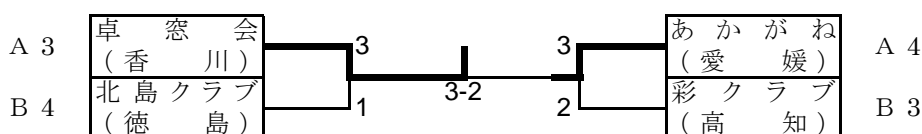

2 男女混成団体シニアの部(60歳以上)

[予選リーグ]

11~14 コート

Aブロック	1 藍友会	2 スクラッチJ	3 みのもん倶楽部	4 国府クラブ	得点	順位
1 藍友会 (高知)	○	○	○	○	6	1
2 スクラッチJ (愛媛)	×	○	○	○	5	2
3 みのもん倶楽部 (香川)	×	×	○	○	4	3
4 国府クラブ (徳島)	×	×	×	○	3	4

15~18 コート

Bブロック	1 チームHIURA	2 卓窓会	3 TEAM25	4 ぷちとまと	得点	順位
1 チームHIURA (徳島)	○	○	○	○	6	1
2 卓窓会 (香川)	×	○	○	×	4	3
3 TEAM25 (高知)	×	×	○	×	3	4
4 ぷちとまと (愛媛)	×	○	○	○	5	2

9・10・19・20 コート

Cブロック	1 ピンポン館	2 名西クラブ	3 あいひめラーズB	4 高松卓愛クラブ	得点	順位
1 ピンポン館 (高知)	○	○	○	○	6	1
2 名西クラブ (徳島)	×	○	○	○	5	2
3 あいひめラーズB (愛媛)	×	×	○	○	4	3
4 高松卓愛クラブ (香川)	×	×	×	○	3	4

27~30 コート

Dブロック	1 あいひめラーズA	2 丸亀SC	3 北島クラブ	4 鵬程万里	得点	順位
1 あいひめラーズA (愛媛)	○	○	○	○	6	1
2 丸亀SC (香川)	×	○	×	○	4	3
3 北島クラブ (徳島)	×	○	○	○	5	2
4 鵬程万里 (高知)	×	×	×	○	3	4

試合順序 4チーム ① 1×4、2×3 ② 1×3、2×4 ③ 1×2、3×4

[1・2位トーナメント]

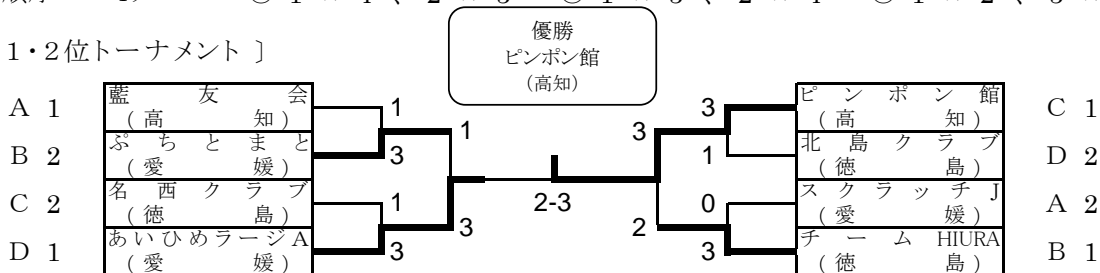

[3・4位トーナメント]

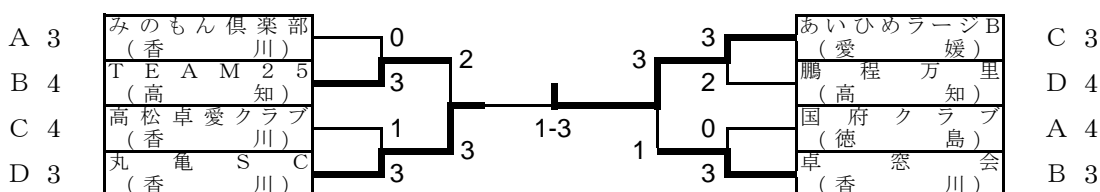

4 混合ダブルス <120歳未満> (1)

[予選リーグ]

17 コート

A ブロック			藤田・伊藤	真鍋・横山	前川・金磯	野口・曽我	得点	順位
1	藤田伊藤 (愛)	Libero ViVid	○	×	○	5	2	
2	真鍋横山 (香)	卓窓会	×	○	○	4	3	
3	前川金磯 (徳)	加茂体協 名西クラブ	○	○	○	6	1	
4	野口曽我 (愛)	ゴールドジム新居浜	×	×	×	3	4	

18 コート

B ブロック			高橋・松田	川人・山下	堀・日浅	得点	順位
1	高橋松田 (香)	花梨クラブ	×	○	3	2	
2	川人山下 (徳)	名西クラブ 川内体協	○	○	4	1	
3	堀日浅 (愛)	アシスト	×	×	2	3	

18 コート

C ブロック			松本・布村	田鍋・八木	戎・山科	得点	順位
1	白井部 (愛)	タカタスポーツ つばき愛卓会	○	○	4	1	
2	田鍋八木 (高)	ピンポン館 四国銀行	×	○	3	2	
3	戎山科 (愛)	泉会 ViVid	×	×	2	3	

19 コート

D ブロック			小田・田内	林・佐々木	伊藤・細川	得点	順位
1	小田田内 (高)	いの町体育会 LBC安芸	×	○	3	2	
2	林佐々木 (徳)	チームHIURA 北島クラブ	○	○	4	1	
3	伊藤細川 (愛)	アシスト	×	×	2	3	

19 コート

E ブロック			櫛田・志摩	秋山・岩元	田中・高橋	得点	順位
1	櫛田志摩 (徳)	北島クラブ	○	○	4	1	
2	秋山岩元 (愛)	ゴールドジム新居浜	×	○	3	2	
3	田中高橋 (愛)	チームJ新居浜 ViVid	×	×	0	3	

20 コート

F ブロック			前野・住田	戸田・橋本	稲井・稲井	得点	順位
1	前野住田 (徳)	北島クラブ	○	○	4	1	
2	戸田橋本 (香)	鬼無体協	×	○	3	2	
3	稲井稲井 (愛)	アシスト	×	×	2	3	

20 コート

G ブロック			松本・布村	片岡・藤村	宮崎・小野	得点	順位
1	松本布村 (愛)	つばき愛卓会	○	○	4	1	
2	片岡藤村 (高)	L B ラボ GOLDSTAR	×	○	3	2	
3	宮崎小野 (愛)	さつき会	×	×	2	3	

4 混合ダブルス <120歳未満> (2)

[予選リーグ]

4人(組)リーグ戦 ① 1 - 4 審判2 ② 2 - 3 審判1 ③ 1 - 3 審判4 ④ 2 - 4 審判3
⑤ 1 - 2 審判4 ⑥ 3 - 4 審判1

[1位トーナメント]

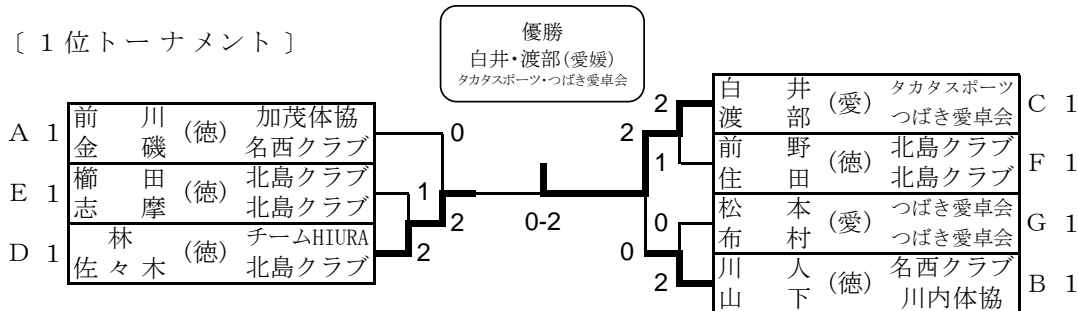

[2位トーナメント]

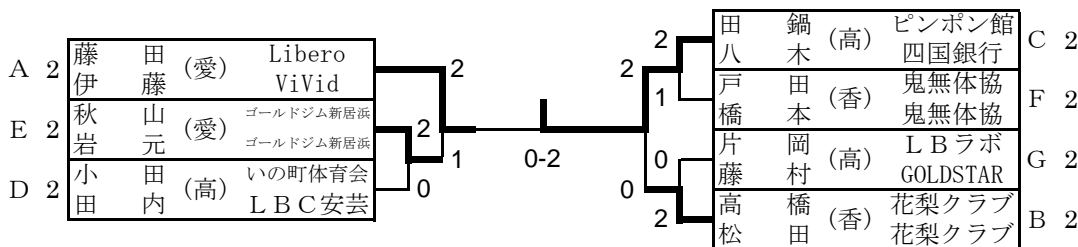

[3・4位トーナメント]

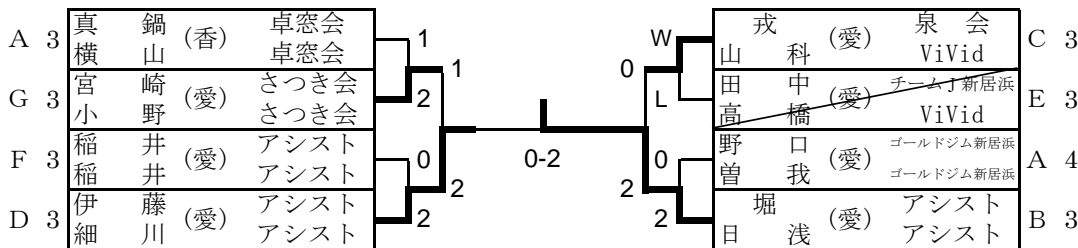

5 混合ダブルス<120歳以上> (1)

[予選リーグ]

11 コート

A ブロック			横山・大津	乗松・岩崎	後藤・伊勢	得点	順位
1	横山 大津	(香) 丸亀SC	/	○ 2 - 0	○ 2 - 0	4	1
2	乗松 岩崎	(愛) KTTS みずは桜	× 0 - 2	/	○ 2 - 1	3	2
3	後藤 伊勢	(徳) 北島クラブ フレンドリー	× 0 - 2	× 1 - 2	/	2	3

11 コート

B ブロック			弘光・濱川	坂尾・國岡	檜垣・小野	得点	順位
1	弘光 濱川	(高) 四国銀行 國松企画	/	○ W - W/O	○ 2 - 0	4	1
2	坂尾 國岡	(徳) SKB	× L - W/O	/	○ 2 - 0	2	2
3	檜垣 小野	(愛) ゴールドジム新居浜	× 0 - 2	× 0 - 2	/	2	3

12 コート

C ブロック			近藤・湯浅	中村・小松	西岡・掛水	得点	順位
1	近藤 湯浅	(徳) しらさぎ	/	○ 2 - 0	○ 2 - 1	4	1
2	中村 小松	(愛) フォーネット 2015	× 0 - 2	/	○ 2 - 1	3	2
3	西岡 掛水	(高) インパクト 市川モーターズ	× 1 - 2	× 1 - 2	/	2	3

12 コート

D ブロック			篠原・伊藤	中村・轟	渡辺・村岡	得点	順位
1	篠原 伊藤	(愛) 三島ウイングス 清山会	/	× 0 - 2	○ 2 - 0	3	2
2	中村 轟	(徳) チームN 個人	○ 2 - 0	/	○ 2 - 0	4	1
3	渡辺 村岡	(高) ピンポン館 FC江陽	× 0 - 2	× 0 - 2	/	2	3

13 コート

E ブロック			四宮・高橋	小松・小松	池田・八十島	得点	順位
1	四宮 高橋	(徳) 名西クラブ 個人	/	○ 2 - 0	○ 2 - 0	4	1
2	小松 小松	(高) LBC安芸	× 0 - 2	/	× 0 - 2	2	3
3	池田 八十島	(愛) 西条卓友会 ViVid	× 0 - 2	○ 2 - 0	/	3	2

13 コート

F ブロック			山本・山本	岡山・山内	高砂・鴻池	得点	順位
1	山本 山本	(香) 鬼無体協	/	○ 2 - 0	○ 2 - 1	4	1
2	岡山 山内	(徳) 加茂体協 個人	× 0 - 2	/	○ 2 - 0	3	2
3	高砂 鴻池	(愛) チームJ新居浜 Libero	× 1 - 2	× 0 - 2	/	2	3

5 混合ダブルス<120歳以上> (2)

[予選リーグ]

14 コート

G ブロック		松本・森田	遠所・近藤	山勢・久米	近藤・阿部	得点	順位
1	松本 本田 (愛) あいひめクラブ	/	× 1 - 2	× 0 - 2	○ 2 - 0	4	2
2	遠所 近藤 (香) 丸亀SC	○ 2 - 1	/	× 0 - 2	× 0 - 2	3/2=1.50 4	4
3	山勢 久米 (徳) チームHIURA 名西クラブ	○ 2 - 0	○ 2 - 0	/	○ 2 - 0	6	1
4	近藤 阿部 (愛) さつき会	× 0 - 2	○ 2 - 0	× 0 - 2	/	2/2=1.00 4	3

15 コート

H ブロック		奥崎・西田	川西・松岡	佐藤・安友	曾我・村上	得点	順位
1	奥崎 西田 (高) FC江陽	/	× 1 - 2	× 0 - 2	○ 2 - 0	4	3
2	川西 松岡 (香) 卓窓会	○ 2 - 1	/	× 0 - 2	○ 2 - 0	5	2
3	佐藤 安友 (徳) 北島クラブ	○ 2 - 0	○ 2 - 0	/	○ 2 - 0	6	1
4	曾我 村上 (愛) ゴールドジム新居浜 すみの	× 0 - 2	× 0 - 2	× 0 - 2	/	3	4

試合順序・審判

- 3人(組)リーグ戦 ① 2 - 3 審判1 ② 1 - 3 審判2 ③ 1 - 2 審判3
 4人(組)リーグ戦 ① 1 - 4 審判2 ② 2 - 3 審判1 ③ 1 - 3 審判4 ④ 2 - 4 審判3
 ⑤ 1 - 2 審判4 ⑥ 3 - 4 審判1

[1位トーナメント]

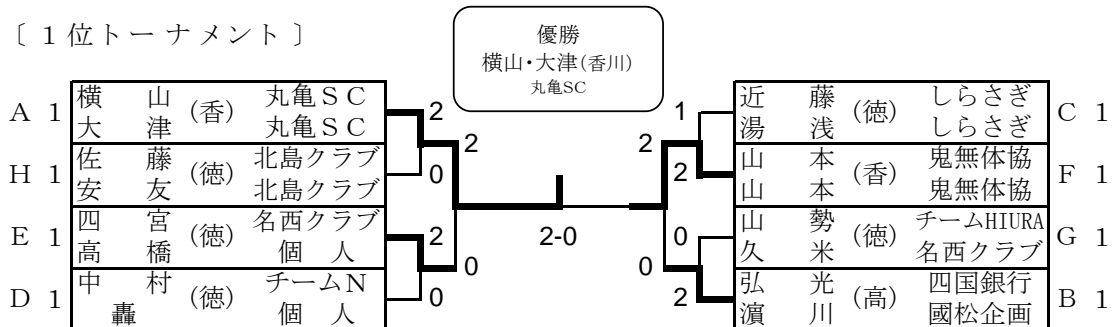

[2位トーナメント]

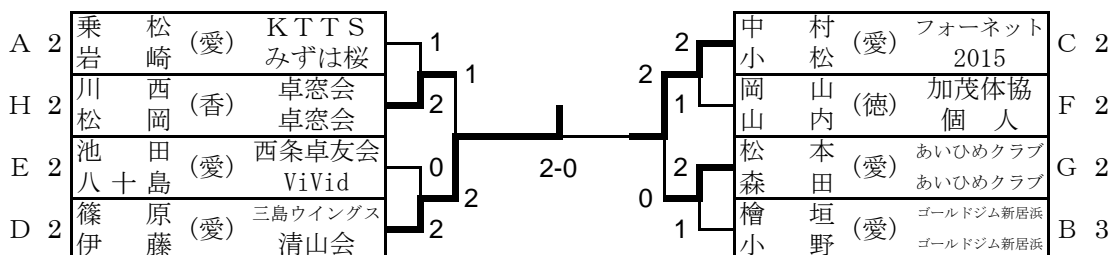

[3・4位トーナメント]

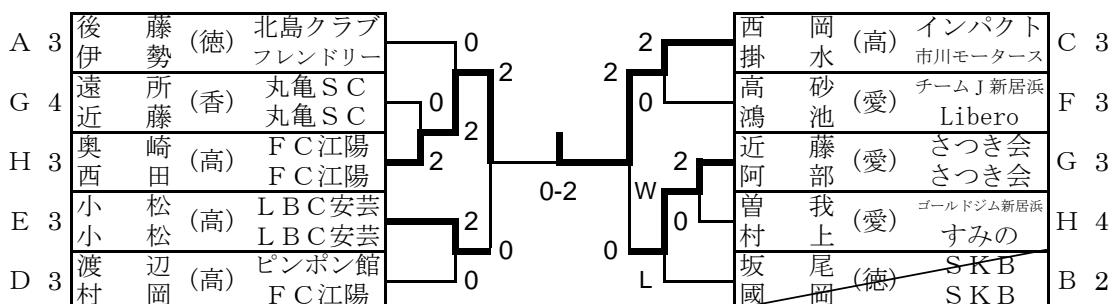

6 混合ダブルス<130歳以上> (1)

[予選リーグ]

21 コート

A ブロック		濱西・横山	黒田・尾崎	灰田・山本	得点	順位
1	濱西 (高) ピンポン館		○ 2 - 1	○ 2 - 0	4	1
2	黒田 (香) 丸亀SC 尾崎 クローバ	× 1 - 2		○ 2 - 0	3	2
3	灰田 (徳) フレンド 山本 ふれあい	× 0 - 2	× 0 - 2		2	3

21 コート

B ブロック		江見・香西	佐々木・原	田中・田中	得点	順位
1	江見 (香) ES高松		○ 2 - 0	○ 2 - 0	4	1
2	佐々木 (徳) 名西クラブ	× 0 - 2		× 1 - 2	2	3
3	田中 (高) TTC波多 田中 のじぎく	× 0 - 2	○ 2 - 1		3	2

22 コート

C ブロック		村上・鎌田	片座・塚本	細谷・竹内	得点	順位
1	村上 (徳) 北島クラブ		○ 2 - 1	○ 2 - 0	4	1
2	片座 (愛) ぷちとまと 塚本 若葉クラブ	× 1 - 2		○ 2 - 1	3	2
3	細谷 (香) 綾川体協	× 0 - 2	× 1 - 2		2	3

22 コート

D ブロック		日浦・香美	氏家・佐々木	山口・岡田	得点	順位
1	日浦 (徳) チームHIURA		○ 2 - 0	○ 2 - 0	4	1
2	氏家 (香) クローバ	× 0 - 2		× 0 - 2	2	3
3	山口 (高) 鵬程万里	× 0 - 2	○ 2 - 0		3	2

23 コート

E ブロック		石丸・三好	清水・宮本	石井・三木	得点	順位
1	石丸 (愛) あいひめクラブ 三好 2015		○ 2 - 0	○ 2 - 0	4	1
2	清水 (徳) 渭水クラブ	× 0 - 2		○ 2 - 0	3	2
3	石井 (香) みのもん倶楽部	× 0 - 2	× 0 - 2		2	3

23 コート

F ブロック		山科・中尾	山本・福島	山崎・西森	得点	順位
1	山科 (香) 丸亀SC		○ 2 - 0	○ 2 - 1	4	1
2	山本 (徳) ふれあい	× 0 - 2		○ 2 - 0	3	2
3	山崎 (高) 鵬程万里	× 1 - 2	× 0 - 2		2	3

24 コート

G ブロック		中山・恒石	山下・山崎	長尾・平田	得点	順位
1	中山 (高) 暖流会 恒石 TEAM25		× 0 - 2	× 1 - 2	2	3
2	山下 (香) 卓窓会	○ 2 - 0		× 1 - 2	3	2
3	長尾 (徳) 渭水クラブ 平田 名西クラブ	○ 2 - 1	○ 2 - 1		4	1

6 混合ダブルス<130歳以上> (2)

[予選リーグ]

24 コート

H ブロック		日浅・青木	笹山・笹山	豊嶋・福井	得点	順位
1	日浅 青木 (愛) 石井体協 帝友クラブ	△	×	×	2	3
2	笹山 山山 (徳) ベアーズ	○	△	○	4	1
3	豊嶋 福井 (香) 高松卓愛クラブ	○	×	△	3	2

25 コート

I ブロック		嶋田・氏家	岩本・山口	小浜・田村	得点	順位
1	嶋田 氏家 (香) 丸亀SC	△	○	×	3	2
2	岩本 山口 (愛) ロビンズ 媛卓会	×	△	×	2	3
3	小浜 田村 (徳) あいのすけ 北島クラブ	○	○	△	4	1

25 コート

J ブロック		古田・古田	守長・石川	生島・守谷	得点	順位
1	古田 古田 (徳) 名西クラブ	△	×	×	2	3
2	守長 石川 (香) みのもん倶楽部	○	△	○	4	1
3	生島 守谷 (愛) さつき会	○	×	△	3	2

26 コート

K ブロック		大野・小田	田中・西川	岡崎・津田	得点	順位
1	大野 小田 (愛) あいひめクラブ みずは桜	△	○	○	4	1
2	田中 西川 (高) ピンポン館	×	△	○	3	2
3	岡崎 津田 (徳) 牟岐クラブ	×	×	△	2	3

26 コート

L ブロック		星加・梶原	森澤・西山	柏木・脇田	得点	順位
1	星加 梶原 (香) 卓窓会	△	○	○	4	1
2	森澤 西山 (高) ピンポン館	×	△	○	3	2
3	柏木 脇田 (徳) チームHIURA	×	×	△	2	3

27 コート

M ブロック		坂本・中澤	仁科・松岡	三木・野田	得点	順位
1	坂本 中澤 (高) GOLDSTAR TEAM25	△	○	○	4	1
2	仁科 松岡 (愛) 伊予卓研 2015	×	△	○	3	2
3	三木 野田 (徳) 名西クラブ	×	×	△	2	3

6 混合ダブルス<130歳以上> (3)

[予選リーグ]

試合順序・審判

- 3人(組)リーグ戦 ① 2 - 3 審判1 ② 1 - 3 審判2 ③ 1 - 2 審判3
 4人(組)リーグ戦 ① 1 - 4 審判2 ② 2 - 3 審判1 ③ 1 - 3 審判4 ④ 2 - 4 審判3
 ⑤ 1 - 2 審判4 ⑥ 3 - 4 審判1

[1位トーナメント]

優勝
濱西・横山(高知)
ピンポン館

A 1	濱 西 (高) ピンポン館	2	1	村 上 (徳) 北島クラブ	C 1
I 1	小 浜 (徳) あいのすけ	2	2	大 野 (愛) あいひめクラブ	K 1
H 1	笹 山 (徳) ベアーズ	0	2	山 科 (香) 丸亀SC	F 1
E 1	石 丸 (愛) あいひめクラブ	2	2-0	長 尾 (徳) 渭水クラブ	G 1
L 1	星 加 (香) 卓窓会	1	0	守 長 (香) みのもん倶楽部	J 1
M 1	坂 本 (高) GOLDSTAR	0	0	江 見 (香) ES高松	B 1
D 1	日 浦 (徳) チームHIURA	2	1	香 西 (香) ES高松	

[2位トーナメント]

A 2	黒 田 (香) 丸亀SC	0	2	片 座 (愛) ふちとまと	C 2
I 2	嶋 田 (香) 丸亀SC	2	1	田 中 (高) ピンポン館	K 2
H 2	豊 嶋 (香) 高松卓愛クラブ	1	0	山 本 (徳) ふれあい	F 2
E 2	清 水 (徳) 渭水クラブ	2	2-1	山 下 (香) 卓窓会	G 2
L 2	森 澤 (高) ピンポン館	0	2	生 島 (愛) さつき会	J 2
M 2	仁 科 (愛) 伊予卓研	2	0	田 中 (高) TTC波多	B 2
D 2	山 口 (高) 鵬程万里	1	0	岡 田 (高) のじぎく	

[3位トーナメント]

A 3	灰 田 (徳) フレンド	0	0	細 谷 (香) 綾川体協	C 3
I 3	岩 本 (愛) ロビンズ	0	2	岡 崎 (徳) 牟岐クラブ	K 3
H 3	日 浅 (愛) 石井体協	2	0	山 崎 (高) 鵬程万里	F 3
E 3	石 井 (香) みのもん倶楽部	0	0-2	中 山 (高) 暖流会	G 3
L 3	柏 木 (徳) チームHIURA	2	2	古 田 (徳) 名西クラブ	J 3
M 3	三 木 (徳) 名西クラブ	0	0	佐 々 木 (徳) 名西クラブ	B 3
D 3	氏 家 (香) クローバ	2	0	原 (徳) 名西クラブ	

7 混合ダブルス<140歳以上> (1)

[予選リーグ]

5 コート

A ブロック		筒井・杉本	山口・梶	別役・森田	得点	順位
1	筒井 (香) 高松卓愛クラブ		○ 2 - 0	○ 2 - 0	4	1
2	山口 (徳) 渭水クラブ 梶 国府クラブ	× 0 - 2		○ 2 - 0	3	2
3	別役 (高) まほろば南国 森田 野市体育協会	× 0 - 2	× 0 - 2		2	3

5 コート

B ブロック		富士川・樋本	下村・下村	藤代・古字	得点	順位
1	富士川 (香) 丸亀SC		○ 2 - 1	○ 2 - 0	4	1
2	下村 (高) TEAM25 下村	× 1 - 2		○ 2 - 0	3	2
3	藤代 (徳) 北島クラブ 古字	× 0 - 2	× 0 - 2		2	3

6 コート

C ブロック		竹内・藤澤	藤原・熊野	西村・橋田	得点	順位
1	竹内 (香) 綾川体協 藤澤		○ 2 - 0	○ 2 - 0	4	1
2	藤原 (愛) 帝友クラブ 熊野 媛卓会	× 0 - 2		× 0 - 2	2	3
3	西村 (高) TEAM25 橋田 ピンポン館	× 0 - 2	○ 2 - 0		3	2

6 コート

D ブロック		山田・村上	米田・岩崎	高橋・羽多野	得点	順位
1	山田 (高) 黒潮クラブ 村上		× 1 - 2	○ 2 - 0	3	2
2	米田 (香) 香川昴 岩崎 クローバ	○ 2 - 1		○ 2 - 0	4	1
3	高橋 (愛) さつき会 羽多野	× 0 - 2	× 0 - 2		2	3

7 コート

E ブロック		山本・青木	森・岩本	若山・秋山	得点	順位
1	山本 (愛) 帝友クラブ 青木 2015		○ 2 - 0	× 0 - 2	3	2
2	森 (徳) 北島クラブ 岩本	× 0 - 2		× 1 - 2	2	3
3	若山 (香) ヴィスポことひら 秋山	○ 2 - 0	○ 2 - 1		4	1

7 コート

F ブロック		高松・高松	吉田・栗野	荒滝・渡部	得点	順位
1	高松 (高) 黒潮クラブ 高松		○ 2 - 1	○ 2 - 0	4	1
2	吉田 (香) 高松卓愛クラブ 栗野	× 1 - 2		○ 2 - 0	3	2
3	荒滝 (愛) EFT 渡部 あたごクラブ	× 0 - 2	× 0 - 2		2	3

7 混合ダブルス<140歳以上> (2)

[予選リーグ]

9 コート

G ブロック		木内・武知	越智・浅野	鶴尾・鶴尾	得点	順位
1	木内 (徳) 国府クラブ		○ W - W/O	○ 2 - 0	4	1
2	越智 (愛) ぶちとまと	×		×	0	3
3	鶴尾 (香) 高松卓愛クラブ	×	○ W - W/O		3	2
		L - W/O		L - W/O		
		0 - 2				

8 コート

H ブロック		杉村・川人	福谷・瀬川	芳地・武川	得点	順位
1	杉村 (徳) チームHIURA		○ W - W/O	○ 2 - 0	4	1
2	福谷 (高) FC江陽	×		×	0	3
3	芳地 (香) みのもん倶楽部	×	○ W - W/O		3	2
		L - W/O		L - W/O		
		0 - 2				

試合順序・審判

- 3人(組)リーグ戦 ① 2 - 3 審判1 ② 1 - 3 審判2 ③ 1 - 2 審判3
 4人(組)リーグ戦 ① 1 - 4 審判2 ② 2 - 3 審判1 ③ 1 - 3 審判4 ④ 2 - 4 審判3
 ⑤ 1 - 2 審判4 ⑥ 3 - 4 審判1

[1位トーナメント]

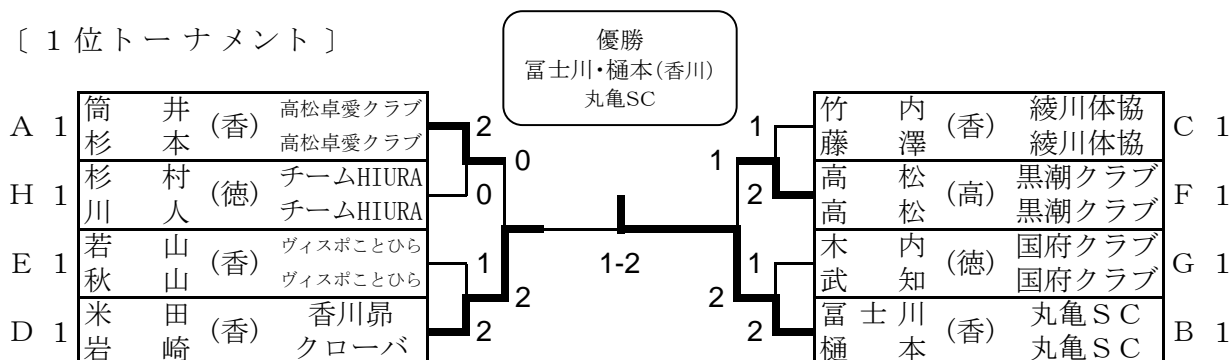

[2位トーナメント]

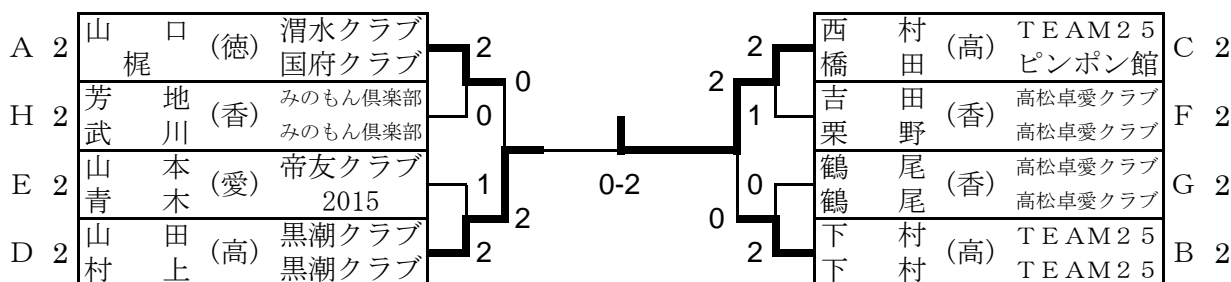

[3位トーナメント]

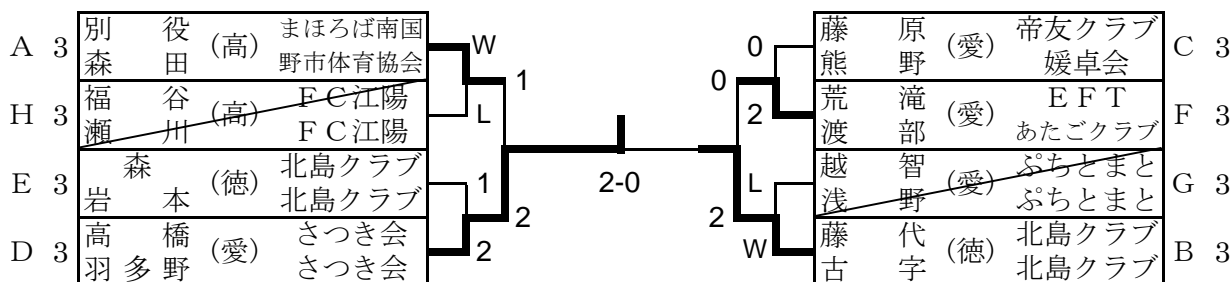

8 混合ダブルス150 <150歳以上> (1)

[予選リーグ]

1 コート

A ブロック			井上・白石	日下・坂部	和島・伊藤	高杉・小西	得点	順位
1	井上石 (香) 香川昂 懇友会			×	○	○	5	2
2	日下部 (徳) フレンド	○			○	○	6	1
3	和島藤 (愛) すばる メレンゲ	×	×			×	3	4
4	高杉西 (香) 桜TTC 高松卓愛クラブ	×	×	○			4	3
		1 - 2	0 - 2	2 - 0				

2 コート

B ブロック			古田・溝渕	佐伯・近藤	豊島・鬼頭	得点	順位
1	古田溝渕 (高) 黒潮クラブ			○	○	4	1
2	佐伯近藤 (愛) あたごクラブ	×			○	3	2
3	豊島鬼頭 (香) 卓窓会	×	×			2	3
		0 - 2	0 - 2	2 - 0			

2 コート

C ブロック			柏原・柏原	若林・村住	谷本・前田	得点	順位
1	柏原 (徳) ノビアブランカ			×	×	0	3
2	若林村住 (愛) ロビンス らるご	○			○	4	1
3	谷本前田 (香) 卓窓会	○	×			3	2
		W - W/O	0 - 2	L - W/O	L - W/O		

3 コート

D ブロック			安藤・水口	川田・関谷	松本・坂東	得点	順位
1	安藤水口 (愛) 新居浜卓研 忠八クラブ			○	×	3	2
2	川田関谷 (香) 卓窓会	×			×	2	3
3	松本坂東 (香) 綾川体協	○	○			4	1
		0 - 2	2 - 1	0 - 2	1 - 2		

3 コート

E ブロック			中山・花野	戸祭・大西	星加・倉橋	得点	順位
1	中山花野 (徳) クロサキ 城西ラーヂ			×	×	0	3
2	戸祭大西 (香) クローバ 丸亀SC	○			○	4	1
3	星加倉橋 (愛) すばる	○	×			3	2
		W - W/O	1 - 2	L - W/O	L - W/O		

4 コート

F ブロック			窪田・安川	和田・児玉	田岡・田岡	得点	順位
1	窪田安川 (香) クローバ 綾川体協			○	○	4	1
2	和田児玉 (高) 佐川愛球会 しばてんクラブ	×			○	3	2
3	田岡田岡 (香) 卓窓会	×	×			2	3
		0 - 2	0 - 2	2 - 0	2 - 0		

8 混合ダブルス150 <150歳以上> (2)

[予選リーグ]

試合順序・審判

- 3人(組)リーグ戦 ① 2 - 3 審判1 ② 1 - 3 審判2 ③ 1 - 2 審判3
 4人(組)リーグ戦 ① 1 - 4 審判2 ② 2 - 3 審判1 ③ 1 - 3 審判4 ④ 2 - 4 審判3
 ⑤ 1 - 2 審判4 ⑥ 3 - 4 審判1

[1位トーナメント]

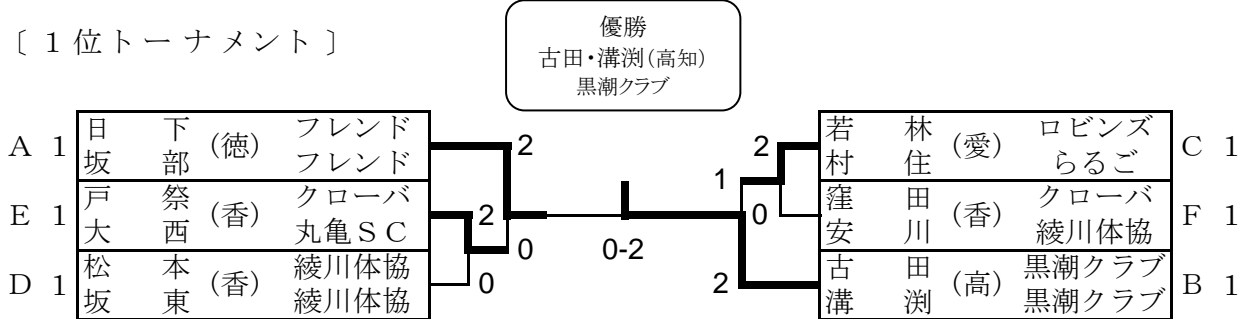

[2位トーナメント]

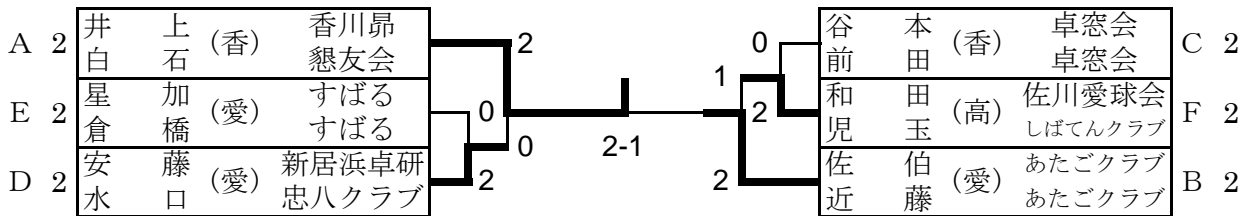

[3・4位トーナメント]

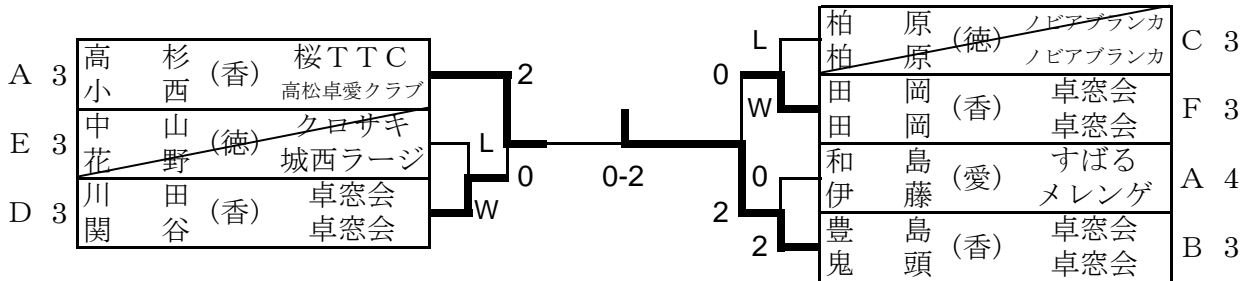

9 男子シングルス<50歳以上>

[予 選 リ ー グ]

18 コート

A ブロック	松 本	星 加	大 栗	川 崎	得点	順位
1 松 本 (愛媛) (つばき愛卓会)		○ 2 - 1	× 1 - 2	○ 2 - 0	5	2
2 星 加 (香川) (卓 窓 会)	× 1 - 2		× 0 - 2	○ 2 - 0	4	3
3 大 栗 (徳島) (徳島銀行)	○ 2 - 1	○ 2 - 0		○ 2 - 0	6	1
4 川 崎 (香川) (E S 高松)	× 0 - 2	× 0 - 2	× 0 - 2		3	4

19 コート

B ブロック	山 崎	堀	伊 藤	櫛 田	得点	順位
1 山 崎 (徳島) (パ ワ ー ズ)		○ 2 - 0	○ 2 - 0	○ W - W/O	6	1
2 堀 (愛媛) (ア シ ス ト)	× 0 - 2		× 1 - 2	○ W - W/O	4	3
3 伊 藤 (香川) (E S 高松)	× 0 - 2	○ 2 - 1		○ W - W/O	5	2
4 櫛 田 (徳島) (北島クラブ)	× L - W/O	× L - W/O	× L - W/O		0	4

20(1/2) コート

C ブロック	布 谷	富 山	宮 崎	得点	順位
1 布 谷 (徳島) (松茂スポーツクラブ)		× 0 - 2	× 0 - 2	2	3
2 富 山 (香川) (E S 高松)	○ 2 - 0		× 0 - 2	3	2
3 宮 崎 (愛媛) (さつき会)	○ 2 - 0	○ 2 - 0		4	1

試合順序・審判

- 3人(組)リーグ戦 ① 2 - 3 審判1 ② 1 - 3 審判2 ③ 1 - 2 審判3
 4人(組)リーグ戦 ① 1 - 4 審判2 ② 2 - 3 審判1 ③ 1 - 3 審判4 ④ 2 - 4 審判3
 ⑤ 1 - 2 審判4 ⑥ 3 - 4 審判1

[1・2位トーナメント]

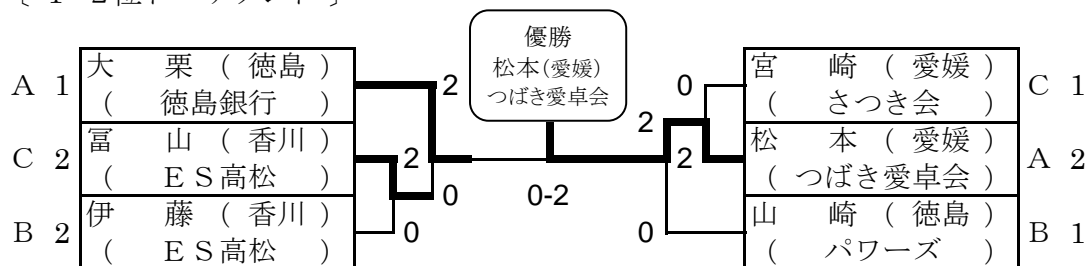

[3・4位トーナメント]

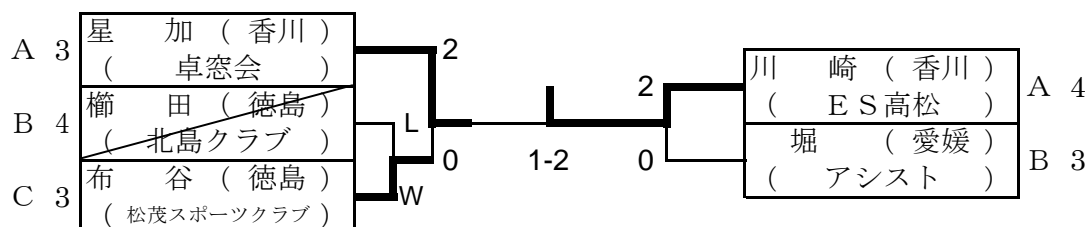

10 男子シングルス<60歳以上>

[予選リーグ]

26 コート

A ブロック	弘 光	佐 藤	池 田	阿 部	得点	順位
1 弘 光 (高知) (四国銀行)		○ 2 - 0	○ 2 - 0	○ 2 - 0	6	1
2 佐 藤 (徳島) (北島クラブ)	× 0 - 2		× 0 - 2	○ 2 - 0	4	3
3 池 田 (愛媛) (西条卓友会)	× 0 - 2	○ 2 - 0		× 1 - 2	2/2=1.00 4	2
4 阿 部 (香川) (丸亀SC)	× 0 - 2	× 0 - 2	○ 2 - 1		3/2=1.50 4	4
					2/3=0.67	

27 コート

B ブロック	仁 科	亀 石	西 岡	近 藤	得点	順位
1 仁 科 (愛媛) (伊予卓研)		○ 2 - 1	× 0 - 2	○ 2 - 0	5	2
2 亀 石 (香川) (丸亀SC)	× 1 - 2		× 1 - 2	○ 2 - 0	4	3
3 西 岡 (高知) (インパクト)	○ 2 - 0	○ 2 - 1		○ 2 - 1	6	1
4 近 藤 (愛媛) (さつき会)	× 0 - 2	× 0 - 2	× 1 - 2		3	4

試合順序・審判

- 4人(組)リーグ戦 ① 1 - 4 審判2 ② 2 - 3 審判1 ③ 1 - 3 審判4 ④ 2 - 4 審判3
 ⑤ 1 - 2 審判4 ⑥ 3 - 4 審判1

[1・2位トーナメント]

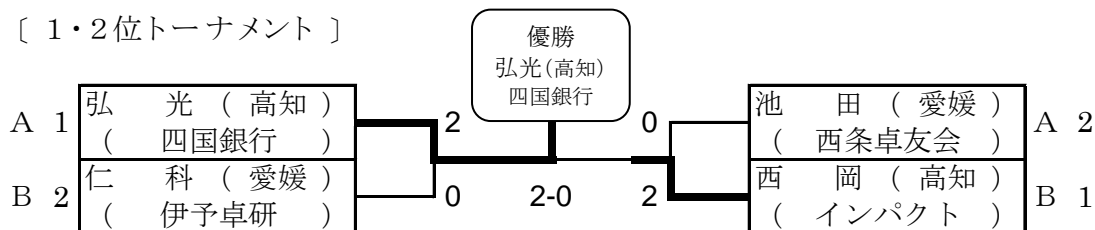

[3・4位トーナメント]

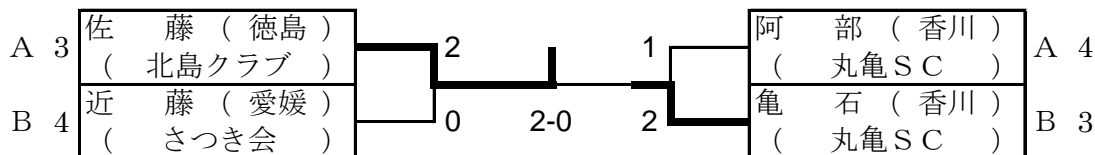

11 男子シングルス<65歳以上> (1)

[予選リーグ]

28 コート

A ブロック	濱 西	笹 山	高 嶋	山 口	得点	順位
1 濱 西 (高知) (ピンポン館)		○ 2 - 0	○ 2 - 0	○ 2 - 0	6	1
2 笹 山 (徳島) (ベアーズ)	× 0 - 2		○ 2 - 0	○ 2 - 1	5	2
3 高 嶋 (香川) (卓窓会)	× 0 - 2	× 0 - 2		○ 2 - 0	4	3
4 山 口 (徳島) (渭水クラブ)	× 0 - 2	× 1 - 2	× 0 - 2		3	4

29 コート

B ブロック	日 浦	依 光	生 島	石 井	得点	順位
1 日 浦 (徳島) (チームHIURA)		○ 2 - 0	○ 2 - 0	○ 2 - 0	6	1
2 依 光 (高知) (小高坂クラブ)	× 0 - 2		○ 2 - 1	○ 2 - 0	5	2
3 生 島 (愛媛) (さつき会)	× 0 - 2	× 1 - 2		○ 2 - 0	4	3
4 石 井 (香川) (みのもん倶楽部)	× 0 - 2	× 0 - 2	× 0 - 2		3	4

30 コート

C ブロック	田 中	江 見	岡 山	得点	順位
1 田 中 (高知) (TTC波多)		○ 2 - 0	× 0 - 2	3	2
2 江 見 (香川) (ES高松)	× 0 - 2		○ 2 - 1	2/2=1.00	3
3 岡 山 (徳島) (加茂体協)	○ 2 - 0	× 1 - 2		2/3=0.67	3
				3	1
				3/2=1.50	

30 コート

D ブロック	岡 崎	米 本	田 中	得点	順位
1 岡 崎 (徳島) (牟岐クラブ)		× 1 - 2	○ 2 - 0	3	2
2 米 本 (香川) (丸亀SC)	○ 2 - 1		○ 2 - 0	4	1
3 田 中 (高知) (ピンポン館)	× 0 - 2	× 0 - 2		2	3

20(1/2) コート

E ブロック	米 田	山 勢	桑 原	得点	順位
1 米 田 (香川) (香川昴)		× 0 - 2	○ 2 - 0	3	2
2 山 勢 (徳島) (チームHIURA)	○ 2 - 0		○ 2 - 0	4	1
3 桑 原 (高知) (黒潮クラブ)	× 0 - 2	× 0 - 2		2	3

11 男子シングルス<65歳以上> (2)

[予 選 リ ー グ]

試合順序・審判

3人(組)リーグ戦 ① 2 - 3 審判1 ② 1 - 3 審判2 ③ 1 - 2 審判3
 4人(組)リーグ戦 ① 1 - 4 審判2 ② 2 - 3 審判1 ③ 1 - 3 審判4 ④ 2 - 4 審判3
 ⑤ 1 - 2 審判4 ⑥ 3 - 4 審判1

[1 位 ト ー ナ メ ン ト]

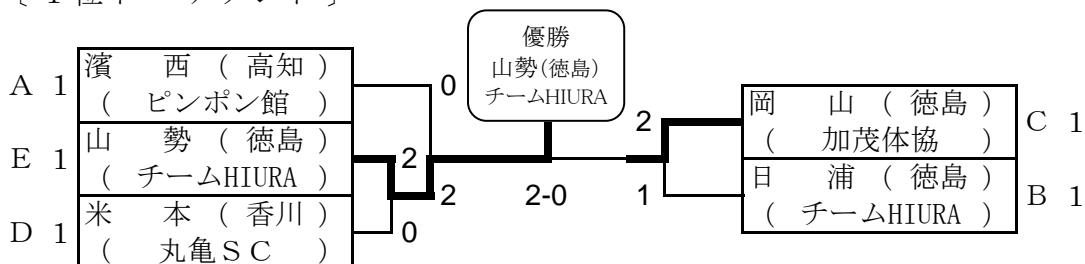

[2 位 ト ー ナ メ ン ト]

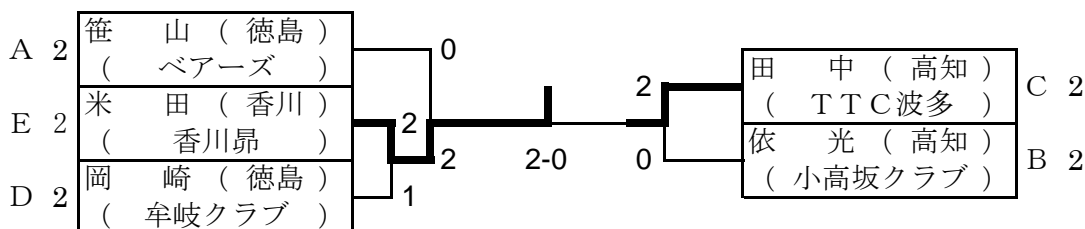

[3・4 位 ト ー ナ メ ン ト]

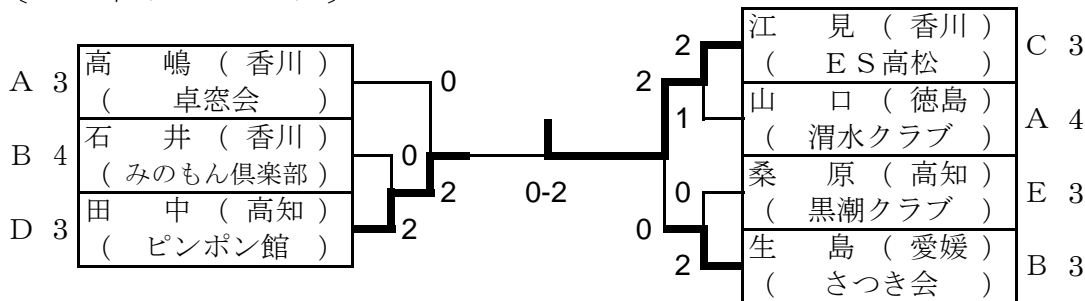

12 男子シングルス<70歳以上> (1)

[予選リーグ]

25 コート

A ブロック	吉 田	古 田	川 口	長 尾	得点	順位
1 吉 田 (香川) (高松卓愛クラブ)		○ 2 - 1	○ 2 - 0	○ 2 - 0	6	1
2 古 田 (徳島) (名西クラブ)	× 1 - 2		○ 2 - 0	× 1 - 2	4	3
3 川 口 (香川) (桜 T T C)	× 0 - 2	× 0 - 2		× 0 - 2	3	4
4 長 尾 (徳島) (渭水クラブ)	× 0 - 2	○ 2 - 1	○ 2 - 0		5	2

24 コート

B ブロック	長谷川	中 山	安 藤	得点	順位
1 長谷川 (高知) (PROUD)		× 0 - 2	× 1 - 2	2	3
2 中 山 (徳島) (クロサキ)	○ 2 - 0		○ 2 - 0	4	1
3 安 藤 (香川) (三宝)	○ 2 - 1	× 0 - 2		3	2

24 コート

C ブロック	清 水	横 山	坂 東	得点	順位
1 清 水 (徳島) (渭水クラブ)		× 1 - 2	○ 2 - 1	3	2
2 横 山 (香川) (丸亀SC)	○ 2 - 1		○ 2 - 0	4	1
3 坂 東 (徳島) (ベアーズ)	× 1 - 2	× 0 - 2		2	3

23(1/2) コート

D ブロック	天 野	玉 井	井 上	得点	順位
1 天 野 (徳島) (城西ラージ)		○ 2 - 0	○ 2 - 0	4	1
2 玉 井 (愛媛) (新居浜卓研)	× 0 - 2		○ 2 - 0	3	2
3 井 上 (香川) (香川 昴)	× 0 - 2	× 0 - 2		2	3

12 男子シングルス<70歳以上> (2)

[予 選 リ ー グ]

試合順序・審判

3人(組)リーグ戦 ① 2 - 3 審判1 ② 1 - 3 審判2 ③ 1 - 2 審判3
 4人(組)リーグ戦 ① 1 - 4 審判2 ② 2 - 3 審判1 ③ 1 - 3 審判4 ④ 2 - 4 審判3
 ⑤ 1 - 2 審判4 ⑥ 3 - 4 審判1

[1 位 ト ー ナ メ ン ト]

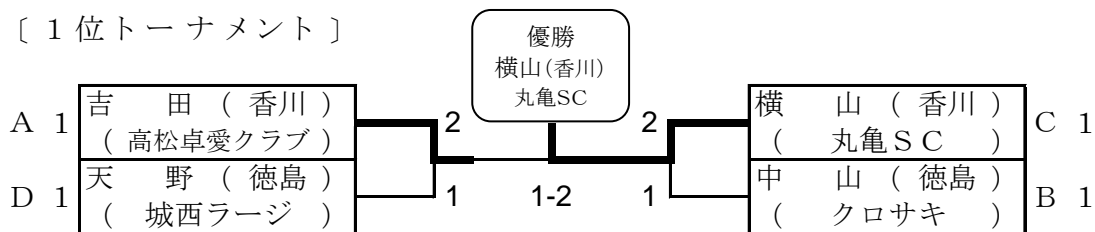

[2 位 ト ー ナ メ ン ト]

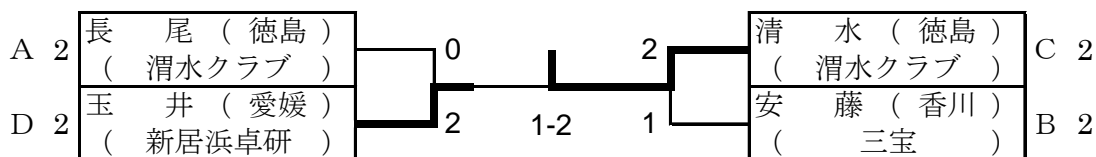

[3・4 位 ト ー ナ メ ン ト]

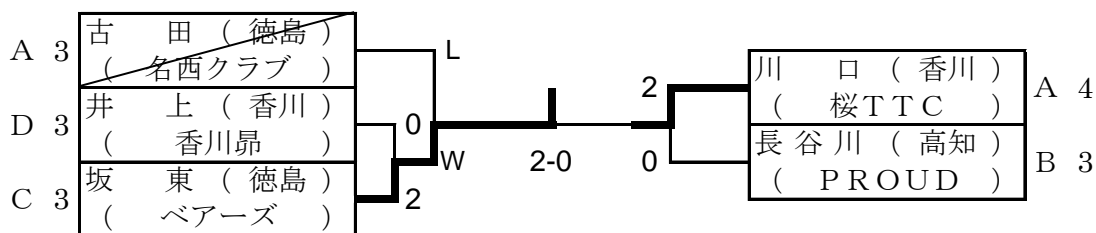

13 男子シングルス<75歳以上> (1)

[予選リーグ]

21 コート

A ブロック	筒井	井上	谷本	得点	順位
1 筒井 (香川) (高松卓愛クラブ)		○ W - W/O	○ 2 - 0	4	1
2 井上 (愛媛) (さつき会)	× L - W/O		× L - W/O	0	3
3 谷本 (香川) (卓窓会)	× 0 - 2	○ W - W/O		3	2

21 コート

B ブロック	高橋	柏原	松本	得点	順位
1 高橋 (愛媛) (さつき会)		○ 2 - 0	○ 2 - 0	4	1
2 柏原 (徳島) (ノビアブランカ)	× 0 - 2		× 0 - 2	2	3
3 松本 (香川) (綾川体協)	× 0 - 2	○ 2 - 0		3	2

22 コート

C ブロック	岡崎	松本	田岡	得点	順位
1 岡崎 (高知) (黒潮クラブ)		× 0 - 2	○ 2 - 0	3	2
2 松本 (香川) (高松卓愛クラブ)	○ 2 - 0		○ 2 - 0	4	1
3 田岡 (香川) (卓窓会)	× 0 - 2	× 0 - 2		2	3

22 コート

D ブロック	佐伯	窪田	白川	得点	順位
1 佐伯 (愛媛) (あたごクラブ)		× 0 - 2	○ 2 - 1	3	2
2 窪田 (香川) (クローバ)	○ 2 - 0		○ 2 - 0	4	1
3 白川 (香川) (桜 T T C)	× 1 - 2	× 0 - 2		2	3

23(1/2) コート

E ブロック	日下	戸祭	高杉	得点	順位
1 日下 (徳島) (フレンド)		○ 2 - 0	○ 2 - 1	4	1
2 戸祭 (香川) (クローバ)	× 0 - 2		× 1 - 2	2	3
3 高杉 (香川) (桜 T T C)	× 1 - 2	○ 2 - 1		3	2

13 男子シングルス<75歳以上> (2)

[予選リーグ]

試合順序・審判

3人(組)リーグ戦 ① 2 - 3 審判1 ② 1 - 3 審判2 ③ 1 - 2 審判3

[1 位トーナメント]

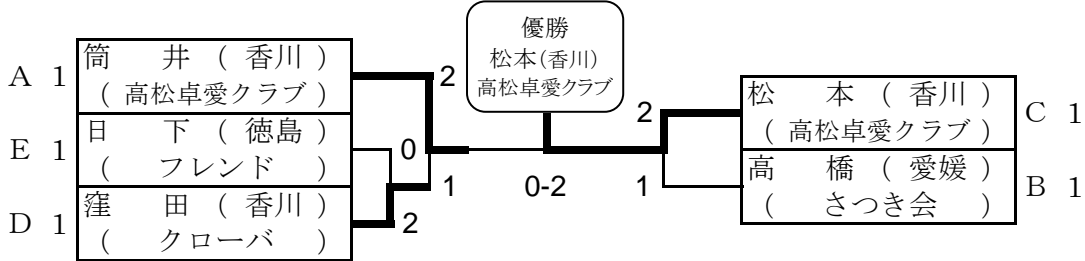

[2 位トーナメント]

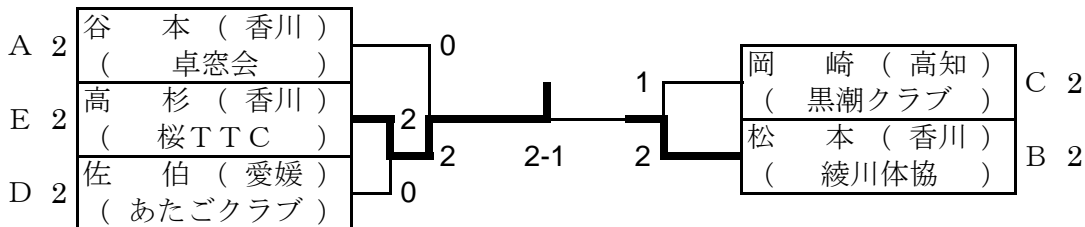

[3 位トーナメント]

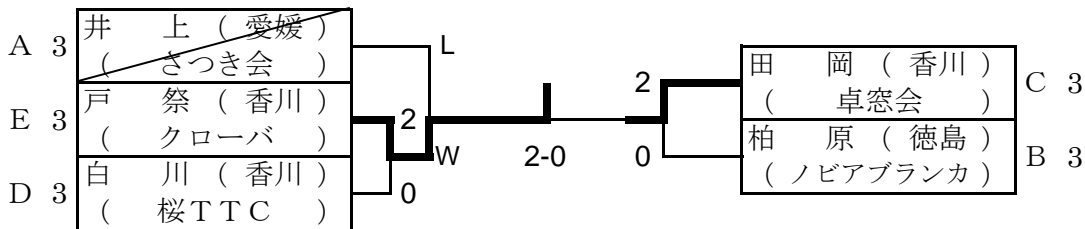

14 女子シングルス<50歳以上> (1)

[予選リーグ]

1 コート

A ブロック	川 島	國 岡	志 摩	中 井	得点	順位
1 川 島 (香川) (丸 亀 S C)		○ W - W/O	○ 2 - 0	○ 2 - 0	6	1
2 國 岡 (徳島) (S K B)	× L - W/O		× L - W/O	× L - W/O	0	4
3 志 摩 (徳島) (北 島 クラブ)	× 0 - 2	○ W - W/O		× 0 - 2	4	3
4 中 井 (香川) (卓 窓 会)	× 0 - 2	○ W - W/O	○ 2 - 0		5	2

2 コート

B ブロック	土 肥	小 野	増 野	得点	順位
1 土 肥 (徳島) (沖 洲 体 協)		○ 2 - 0	○ 2 - 0	4	1
2 小 野 (愛媛) (さ つ き 会)	× 0 - 2		○ 2 - 0	3	2
3 増 野 (香川) (A S C)	× 0 - 2	× 0 - 2		2	3

2 コート

C ブロック	岡 田	中 尾	佐々木	得点	順位
1 岡 田 (高知) (インパクト)		× 0 - 2	× 0 - 2	2	3
2 中 尾 (香川) (丸 亀 S C)	○ 2 - 0		○ 2 - 0	4	1
3 佐々木 (徳島) (北 島 クラブ)	○ 2 - 0	× 0 - 2		3	2

3(1/2) コート

D ブロック	高 市	石 尾	黒 島	得点	順位
1 高 市 (愛媛) (フォーネット)		○ 2 - 1	× 1 - 2	3	2
2 石 尾 (香川) (A S C)	× 1 - 2		× 0 - 2	2	3
3 黒 島 (徳島) (城 西 ラージ)	○ 2 - 1	○ 2 - 0		4	1

14 女子シングルス<50歳以上> (2)

[予選リーグ]

試合順序・審判

3人(組)リーグ戦 ① 2 - 3 審判1 ② 1 - 3 審判2 ③ 1 - 2 審判3
 4人(組)リーグ戦 ① 1 - 4 審判2 ② 2 - 3 審判1 ③ 1 - 3 審判4 ④ 2 - 4 審判3
 ⑤ 1 - 2 審判4 ⑥ 3 - 4 審判1

[1位トーナメント]

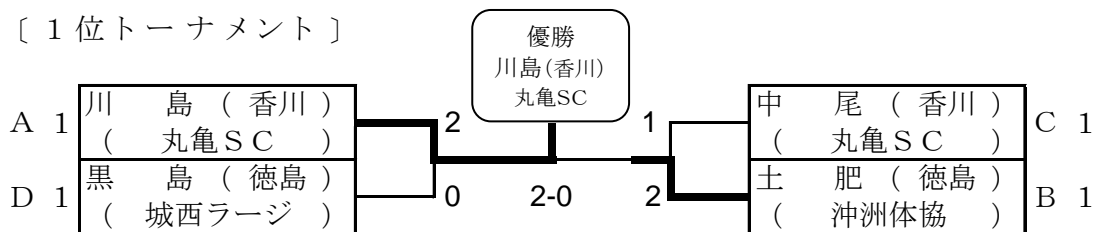

[2位トーナメント]

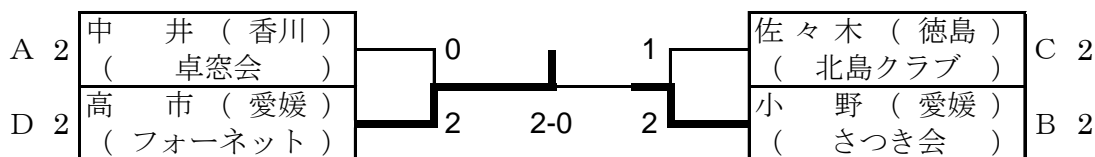

[3・4位トーナメント]

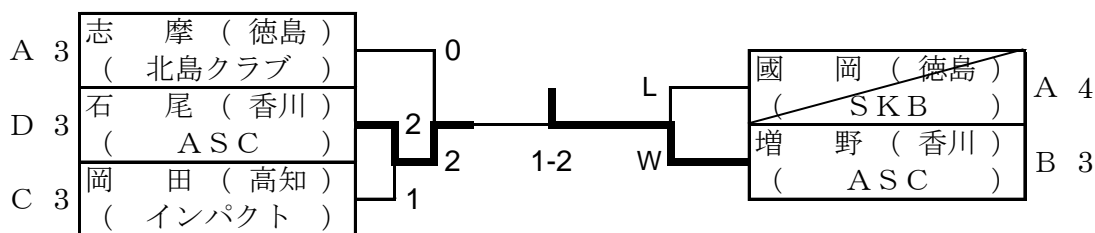

15 女子シングルス<60歳以上> (1)

[予選リーグ]

15 コート

A ブロック	高 橋	伊 藤	横 田	宮 本	得点	順位
1 高 橋 (徳島) (イレブンステアーズ)		○ 2 - 1	× 0 - 2	× 0 - 2	4	4
2 伊 藤 (愛媛) (清 山 会)	× 1 - 2		○ 2 - 0	× 0 - 2	2/3=0.67 4 2	
3 横 田 (香川) (丸 亀 S C)	○ 2 - 0	× 0 - 2		× 0 - 2	3/2=1.50 4 3	
4 宮 本 (徳島) (渭水クラブ)	○ 2 - 0	○ 2 - 0	○ 2 - 0		2/2=1.00 6 1	

16 コート

B ブロック	中 野	阿 部	吉 岡	高 橋	得点	順位
1 中 野 (香川) (丸 亀 S C)		× L - W/O	× L - W/O	× L - W/O	0	4
2 阿 部 (愛媛) (さつき会)	○ W - W/O		○ 2 - 0	○ 2 - 1	6	1
3 吉 岡 (高知) (ピンポン館)	○ W - W/O	× 0 - 2		× 0 - 2	4	3
4 高 橋 (徳島) (個人)	○ W - W/O	× 1 - 2	○ 2 - 0		5	2

17 コート

C ブロック	山 内	高 橋	藤 村	得点	順位
1 山 内 (徳島) (個人)		○ 2 - 0	○ 2 - 1	4	1
2 高 橋 (香川) (A S C)	× 0 - 2		○ 2 - 1	3	2
3 藤 村 (高知) (GOLDSTAR)	× 1 - 2	× 1 - 2		2	3

17 コート

D ブロック	國 松	山 下	米 田	得点	順位
1 國 松 (高知) (國松企画)		○ 2 - 0	○ 2 - 0	4	1
2 山 下 (徳島) (しらさぎ)	× 0 - 2		○ 2 - 0	3	2
3 米 田 (香川) (香川昴)	× 0 - 2	× 0 - 2		2	3

15 女子シングルス<60歳以上> (2)

[予選リーグ]

試合順序・審判

- 3人(組)リーグ戦 ① 2 - 3 審判1 ② 1 - 3 審判2 ③ 1 - 2 審判3
 4人(組)リーグ戦 ① 1 - 4 審判2 ② 2 - 3 審判1 ③ 1 - 3 審判4 ④ 2 - 4 審判3
 ⑤ 1 - 2 審判4 ⑥ 3 - 4 審判1

[1位トーナメント]

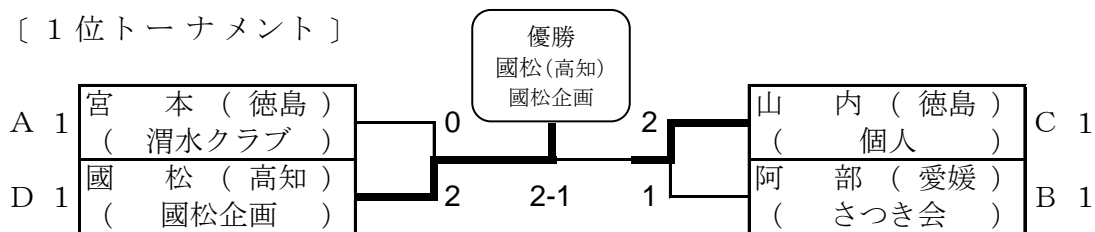

[2位トーナメント]

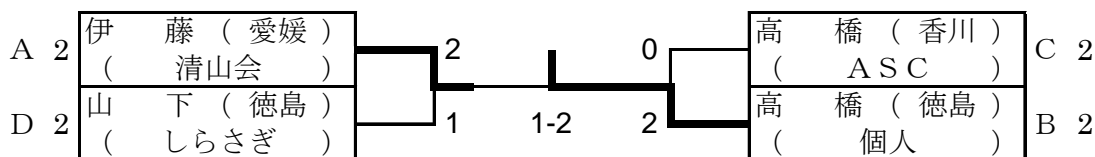

[3・4位トーナメント]

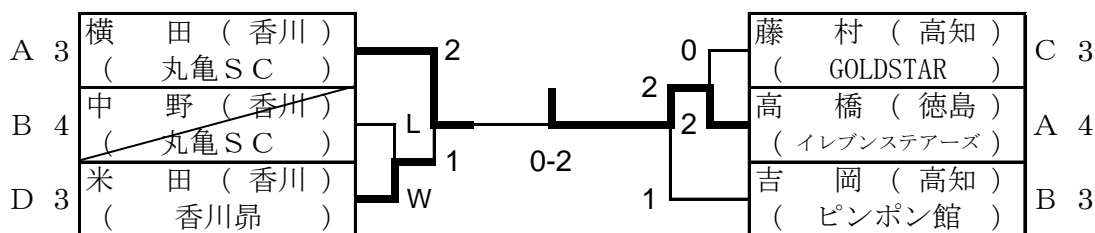

16 女子シングルス<65歳以上> (1)

〔予選リーグ〕

4 コート

A	ブロック	横 山	吉 成	河 田	得点	順位
1	横 山 (高知) (ピンポン館)		○ 2 - 0	○ 2 - 0	4	1
2	吉 成 (徳島) (個人)	× 0 - 2		○ 2 - 1	3	2
3	河 田 (香川) (みのもん倶楽部)	× 0 - 2	× 1 - 2		2	3

4 コート

B	ブロック	鏡	早 原	田 中	得点	順位
1	鏡 (徳島) (チームHIURA)		○ 2 - 1	○ 2 - 0	4	1
2	早 原 (香川) (ASC)	× 1 - 2		○ 2 - 0	3	2
3	田 中 (高知) (のじぎく)	× 0 - 2	× 0 - 2		2	3

3(1/2) コート

C	ブロック	加 藤	笹 山	高 橋	得点	順位
1	加 藤 (香川) (卓窓会)		× L - W/O		0	2
2	笹 山 (徳島) (ベアーズ)	○ W - W/O		○ W - W/O	4	1
3	高 橋 (愛媛) (サベルタ)		× L - W/O		0	2

5 コート

D	ブロック	津 田	横 田	秋 山	得点	順位
1	津 田 (徳島) (牟岐クラブ)		○ 2 - 0	× 0 - 2	3	2
2	横 田 (高知) (TEAM25)	× 0 - 2		○ 2 - 1	2/2=1.00	3
3	秋 山 (香川) (カイスボ*ことひら)	○ 2 - 0	× 1 - 2		2/3=0.67	3
					3/2=1.50	1

5 コート

E	ブロック	杉 村	熊 野	原	得点	順位
1	杉 村 (香川) (卓窓会)		○ 2 - 0	○ 2 - 0	4	1
2	熊 野 (愛媛) (媛卓会)	× 0 - 2		× 0 - 2	2	3
3	原 (徳島) (名西クラブ)	× 0 - 2	○ 2 - 0		3	2

16 女子シングルス<65歳以上> (2)

6 コート

F ブロック		村 上	井 内	杉 村	得点	順位
1	村 上 (高知) (黒潮クラブ)		× 0 - 2	× 0 - 2	2	3
2	井 内 (徳島) (北島体協)	○ 2 - 0		○ 2 - 0	4	1
3	杉 村 (香川) (高松卓愛クラブ)	○ 2 - 0	× 0 - 2		3	2

6 コート

G ブロック		伊 藤	藤 村	野 田	得点	順位
1	伊 藤 (愛媛) (あたごクラブ)		× 1 - 2	× 1 - 2	2	3
2	藤 村 (香川) (丸亀SC)	○ 2 - 1		○ 2 - 0	4	1
3	野 田 (徳島) (名西クラブ)	○ 2 - 1	× 0 - 2		3	2

試合順序・審判

3人(組)リーグ戦 ① 2 - 3 審判1 ② 1 - 3 審判2 ③ 1 - 2 審判3

[1 位トーナメント]

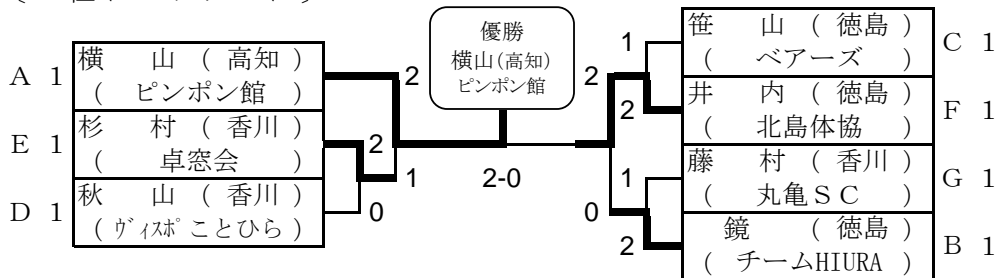

[2 位トーナメント]

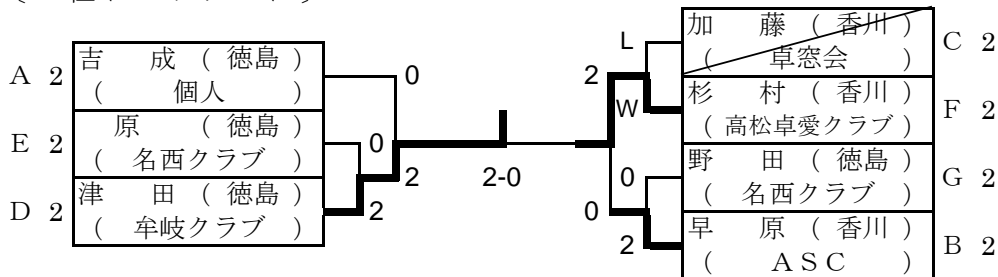

[3 位トーナメント]

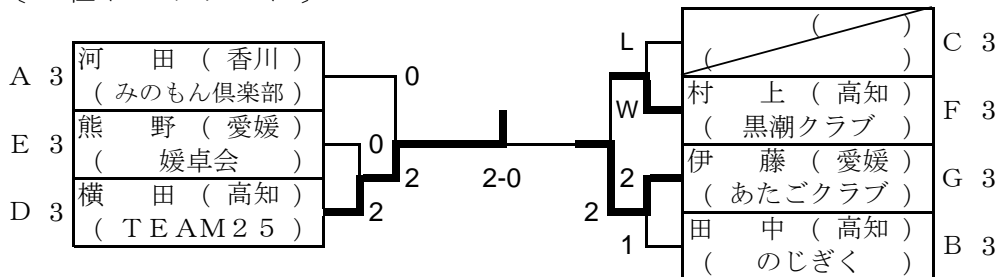

17 女子シングルス<70歳以上> (1)

[予選リーグ]

7 コート

A ブロック	花 野	香 西	長 尾	葛 石	得点	順位
1 花 野 (徳島) (城西ラーズ)		×	×	×	0	4
2 香 西 (香川) (E S 高松)	○ W - W/O		○ 2 - 0	○ 2 - 0	6	1
3 長 尾 (高知) (黒潮クラブ)	○ W - W/O	×		○ 2 - 1	5	2
4 葛 石 (香川) (クローバ)	○ W - W/O	×	×		4	3

8 コート

B ブロック	杉 本	刈 谷	柏 原	氏 家	得点	順位
1 杉 本 (香川) (高松卓愛クラブ)		○ 2 - 0	○ W - W/O	○ 2 - 1	6	1
2 刈 谷 (高知) (黒潮クラブ)	×		○ W - W/O	○ 2 - 0	5	2
3 柏 原 (徳島) (フビアブランカ)	×	×		×	0	4
4 氏 家 (香川) (丸亀S C)	×	×	○ W - W/O		4	3

9 コート

C ブロック	村 上	鎌 田	福 井	得点	順位
1 村 上 (高知) (黒潮クラブ)		○ 2 - 0	○ W - W/O	4	1
2 鎌 田 (徳島) (名西クラブ)	×		○ W - W/O	3	2
3 福 井 (香川) (高松卓愛クラブ)	×	×		0	3

9 コート

D ブロック	樋 本	久 保	梶	得点	順位
1 樋 本 (香川) (丸亀S C)		○ 2 - 0	○ 2 - 0	4	1
2 久 保 (高知) (黒潮クラブ)	×		○ 2 - 0	3	2
3 梶 (徳島) (国府クラブ)	×	×		2	3

10 コート

E ブロック	伊 藤	土 田	佐々木	得点	順位
1 伊 藤 (愛媛) (メレンゲ)		×	×	2	3
2 土 田 (香川) (高松卓愛クラブ)	○ 2 - 0		○ 2 - 0	4	1
3 佐々木 (香川) (ガイスポことひら)	○ 2 - 0	×		3	2

10 コート

F ブロック	尾 崎	池 川	森	得点	順位
1 尾 崎 (徳島) (加茂体協)		○ 2 - 1	○ 2 - 0	4	1
2 池 川 (高知) (黒潮クラブ)	×		○ 2 - 0	3	2
3 森 (香川) (高松卓愛クラブ)	×	×		2	3

17 女子シングルス<70歳以上> (2)

[予選リーグ]

試合順序・審判

3人(組)リーグ戦 ① 2 - 3 審判1 ② 1 - 3 審判2 ③ 1 - 2 審判3
 4人(組)リーグ戦 ① 1 - 4 審判2 ② 2 - 3 審判1 ③ 1 - 3 審判4 ④ 2 - 4 審判3
 ⑤ 1 - 2 審判4 ⑥ 3 - 4 審判1

[1位トーナメント]

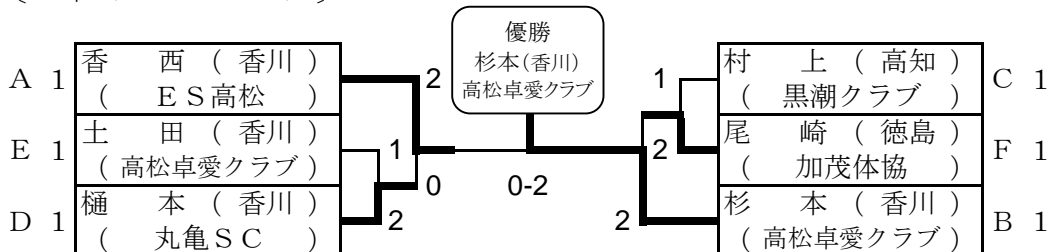

[2位トーナメント]

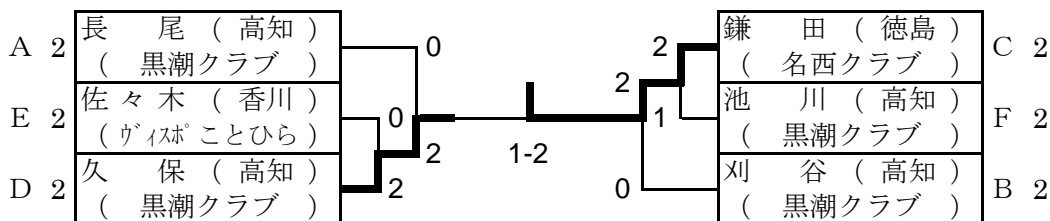

[3・4位トーナメント]

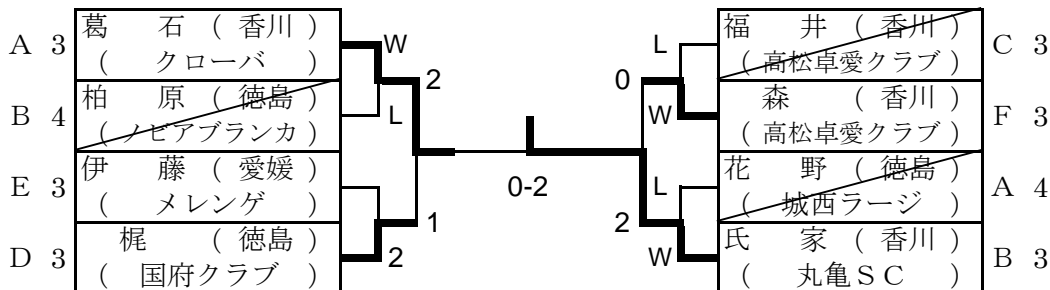

18 女子シングルス<75歳以上> (1)

[予選リーグ]

11 コート

A ブロック	白石	森	近藤	福西	得点	順位
1 白石 (香川) (懇友会)		× 0 - 2	○ 2 - 0	○ 2 - 0	5	2
2 森 (徳島) (よしこのクラブ)	○ 2 - 0		○ 2 - 0	○ 2 - 0	6	1
3 近藤 (愛媛) (あたごクラブ)	× 0 - 2	× 0 - 2		○ 2 - 1	4	3
4 福西 (香川) (卓窓会)	× 0 - 2	× 0 - 2	× 1 - 2		3	4

12 コート

B ブロック	安川	児玉	川人	小西	得点	順位
1 安川 (香川) (綾川体協)		× 0 - 2	○ 2 - 0	○ 2 - 0	5	2
2 児玉 (高知) (しばてんクラブ)	○ 2 - 0		○ 2 - 1	○ 2 - 0	6	1
3 川人 (徳島) (チームHIURA)	× 0 - 2	× 1 - 2		○ 2 - 0	4	3
4 小西 (香川) (高松卓愛クラブ)	× 0 - 2	× 0 - 2	× 0 - 2		3	4

13 コート

C ブロック	坂部	安部	西山	得点	順位
1 坂部 (徳島) (フレンド)		○ 2 - 1	× 0 - 2	3	3
2 安部 (香川) (高松卓愛クラブ)	× 1 - 2		○ 2 - 0	2/3=0.67	3
3 西山 (高知) (ピンポン館)	○ 2 - 0	× 0 - 2		3/2=1.50	1
				3	2
				2/2=1.00	

13 コート

D ブロック	植田	田岡	塚田	得点	順位
1 植田 (高知) (黒潮クラブ)		○ 2 - 0	○ 2 - 1	4	1
2 田岡 (香川) (卓窓会)	× 0 - 2		× 0 - 2	2	3
3 塚田 (香川) (高松卓愛クラブ)	× 1 - 2	○ 2 - 0		3	2

14 コート

E ブロック	渡部	宮武	井上	得点	順位
1 渡部 (愛媛) (あたごクラブ)		○ 2 - 0	○ 2 - 1	4	1
2 宮武 (香川) (ガイホことひら)	× 0 - 2		○ 2 - 1	3	2
3 井上 (香川) (香川 昴)	× 1 - 2	× 1 - 2		2	3

18 女子シングルス<75歳以上> (2)

[予選リーグ]

試合順序・審判

3人(組)リーグ戦 ① 2 - 3 審判1 ② 1 - 3 審判2 ③ 1 - 2 審判3
 4人(組)リーグ戦 ① 1 - 4 審判2 ② 2 - 3 審判1 ③ 1 - 3 審判4 ④ 2 - 4 審判3
 ⑤ 1 - 2 審判4 ⑥ 3 - 4 審判1

[1位トーナメント]

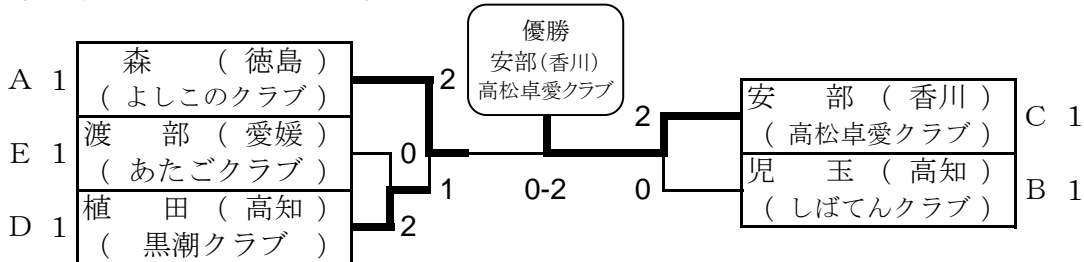

[2位トーナメント]

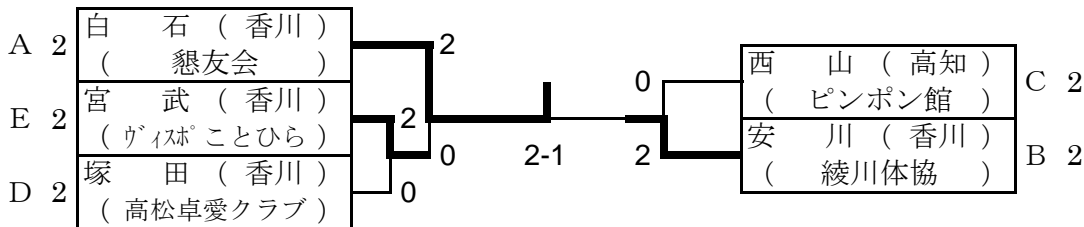

[3・4位トーナメント]

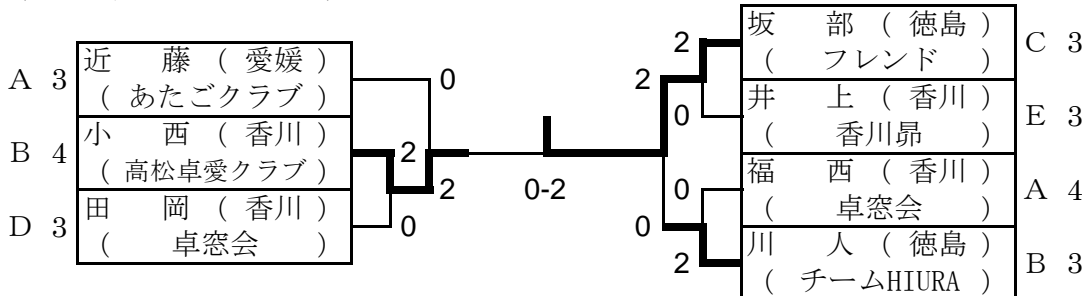

19 男子ダブルス <120歳未満>

[予選リーグ]

29 コート

A ブロック			大杉・村岡	大栗・山崎	野口・曾我	得点	順位
1	大村 杉岡 (高)	インパクト 関西愛卓会		○ 2 - 1	○ 2 - 0	4	1
2	大山 栗崎 (徳)	徳島銀行 パワーズ	× 1 - 2		○ 2 - 0	3	2
3	野口 曾我 (愛)	ゴールドジム新居浜	× 0 - 2	× 0 - 2		2	3

30 コート

B ブロック			稲井・伊藤	川崎・富山	生島・河村	得点	順位
1	稲井 伊藤 (愛)	アシスト		× 0 - 2	○ 2 - 1	3	2
2	川崎 富山 (香)	E S 高松	○ 2 - 0		○ 2 - 0	4	1
3	生島 河村 (愛)	さつき会 川之江卓研	× 1 - 2	× 0 - 2		2	3

試合順序・審判

3人(組)リーグ戦 ① 2 - 3 審判1 ② 1 - 3 審判2 ③ 1 - 2 審判3

[決勝トーナメント]

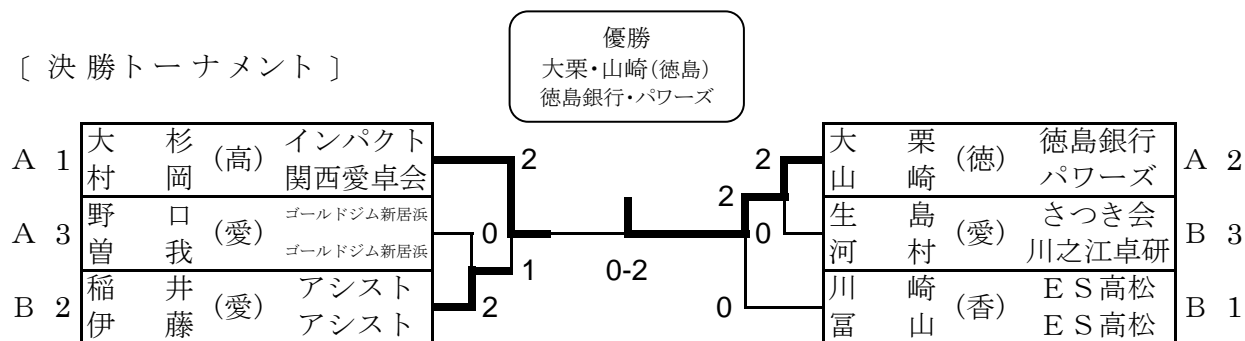

20 男子ダブルス<120歳以上> (1)

[予選リーグ]

18 コート

A ブロック			篠原・白井	嶋田・遠所	高砂・戎	得点	順位
1	篠原 白井	(愛) 三島ウイングス タカタスポーツ	○	○	○	4	1
2	嶋田 遠所	(香) 丸亀SC	×	×	×	2	3
3	高砂 戎	(愛) チームJ新居浜 泉会	×	○	○	3	2

18 コート

B ブロック			石丸・大野	前野・佐藤	高嶋・真鍋	得点	順位
1	石丸 大野	(愛) あいひめクラブ	○	○	○	4	1
2	前野 佐藤	(徳) 北島クラブ	×	○	○	3	2
3	高嶋 真鍋	(香) 卓窓会	×	×	×	2	3

19 コート

C ブロック			川田・星加	岡崎・増田	松本・乗松	得点	順位
1	川田 星加	(香) 卓窓会	○	○	○	4	1
2	岡崎 増田	(徳) 牟岐クラブ チームHIURA	×	×	×	2	3
3	松本 乗松	(愛) あいひめクラブ KTTS	×	○	○	3	2

19 コート

D ブロック			坂尾・布谷	田中・森澤	江見・伊藤	得点	順位
1	坂尾 布谷	(徳) SKB 松茂スポーツクラブ	○	○	×	3	2
2	田中 森澤	(高) FC江陽 ピンポン館	×	×	×	2	3
3	江見 伊藤	(香) ES高松	○	○	○	4	1

20 コート

E ブロック			依光・奥崎	檜垣・秋山	阿部・亀石	得点	順位
1	依光 奥崎	(高) 小高坂クラブ FC江陽	×	×	×	2	3
2	檜垣 秋山	(愛) ゴールドジム新居浜	○	○	○	4	1
3	阿部 亀石	(香) 丸亀SC	○	×	×	3	2

20 男子ダブルス<120歳以上> (2)

[予選リーグ]

試合順序・審判

3人(組)リーグ戦 ① 2 - 3 審判1 ② 1 - 3 審判2 ③ 1 - 2 審判3

[1位トーナメント]

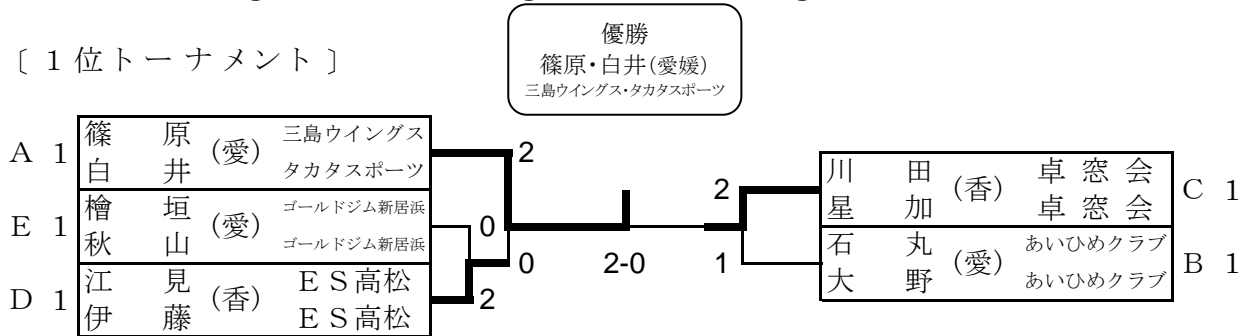

[2位トーナメント]

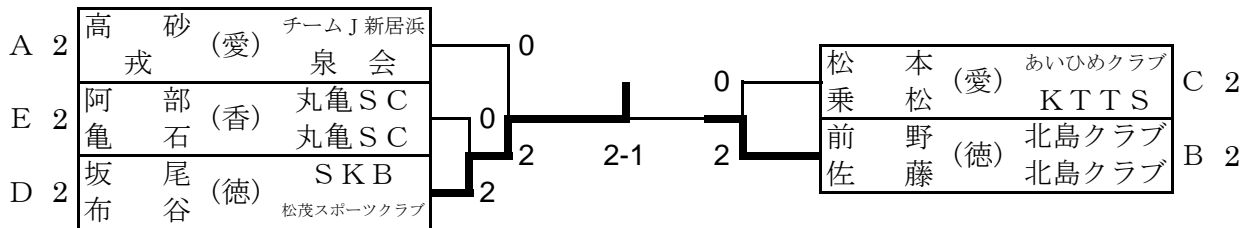

[3位トーナメント]

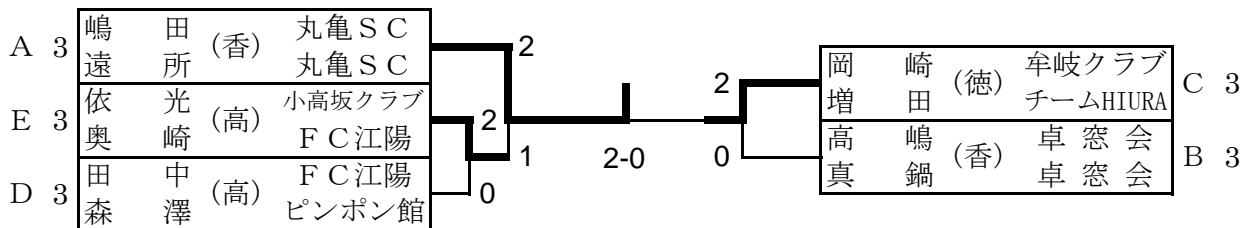

21 男子ダブルス<130歳以上> (1)

[予選リーグ]

				25 コート				得点	順位
A ブロック				四宮・天野	高橋・宮崎	藤井・米本	清水・山口		
1	四宮天野	(徳)	名西クラブ 城西ラーズ		○ 2 - 0	○ 2 - 0	○ 2 - 0	6	1
2	高宮橋崎	(愛)	さつき会	× 0 - 2		○ ²²⁻¹⁰ 2 - 0	× ¹⁸⁻²³ 0 - 2	4	2
3	藤井米本	(香)	丸亀SC	× 0 - 2	× ¹⁰⁻²² 0 - 2		○ ²⁵⁻²⁰ 2 - 0	4	4
4	清水山口	(徳)	渭水クラブ	× 0 - 2	○ ²³⁻¹⁸ 2 - 0	× ²⁰⁻²⁵ 0 - 2		4	3
								40/33=1.21	
								35/42=0.83	
								43/43=1.00	

				26 コート				得点	順位
B ブロック				杉村・林	日浅・中村	中山・坂本	三木・佐々木		
1	杉村林	(徳)	チームHIURA		○ 2 - 0	○ 2 - 1	○ 2 - 0	6	1
2	日中浅村	(愛)	石井体協 フォーネット	× 0 - 2		○ 2 - 1	○ 2 - 0	5	2
3	中坂山本	(高)	暖流会 GOLDSTAR	× 1 - 2	× 1 - 2		○ 2 - 0	4	3
4	三木佐々木	(徳)	名西クラブ	× 0 - 2	× 0 - 2	× 0 - 2		3	4

				27 コート				得点	順位
C ブロック				下村・小笠原	山下・川西	坂東・笹山			
1	下村小笠原	(高)	TEAM25		○ 2 - 0	○ 2 - 0	4	1	
2	山下川西	(香)	卓窓会	× 0 - 2		× 1 - 2	2	3	
3	坂東笹山	(徳)	ベアーズ	× 0 - 2	○ 2 - 1		3	2	

21 男子ダブルス<130歳以上> (2)

[予選リーグ]

試合順序・審判

3人(組)リーグ戦 ① 2 - 3 審判1 ② 1 - 3 審判2 ③ 1 - 2 審判3
 4人(組)リーグ戦 ① 1 - 4 審判2 ② 2 - 3 審判1 ③ 1 - 3 審判4 ④ 2 - 4 審判3
 ⑤ 1 - 2 審判4 ⑥ 3 - 4 審判1

[1・2位トーナメント]

優勝
 四宮・天野(徳島)
 名西クラブ・城西ラージ

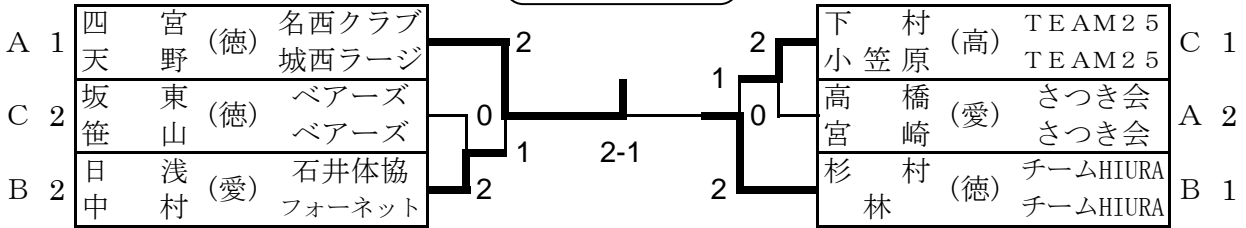

[3・4位トーナメント]

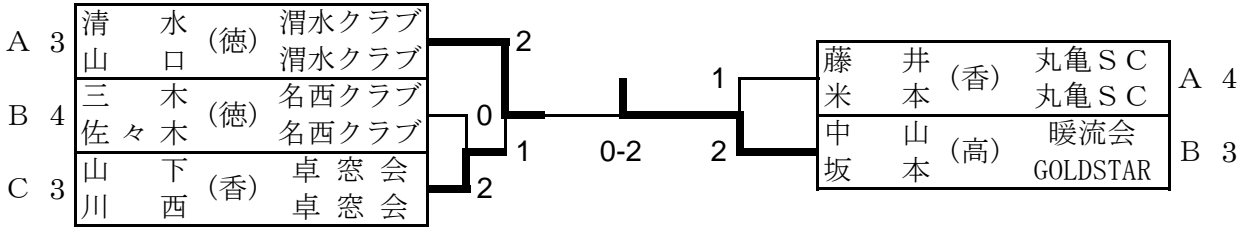

22 男子ダブルス<140歳以上> (1)

[予選リーグ]

21 コート

A ブロック		藤原・山本	和田・長谷川	若山・中橋	得点	順位
1	藤原 (愛) 帝友クラブ	\	○ 2 - 0	○ 2 - 1	4	1
2	和田 (高) 佐川愛球会	× 0 - 2	\	× 0 - 2	2	3
3	長谷川 (香) ヴィスポことひら	× 1 - 2	○ 2 - 0	\	3	2

21 コート

B ブロック		安藤・玉井	井上・米田	岡崎・桑原	得点	順位
1	安藤 (愛) 新居浜卓研	\	× 0 - 2	○ 2 - 0	3	2
2	井上 (香) 香川昴	○ 2 - 0	\	○ 2 - 0	4	1
3	岡崎 (高) 黒潮クラブ	× 0 - 2	× 0 - 2	\	2	3

22 コート

C ブロック		松本・豊嶋	若林・佐伯	中山・長尾	得点	順位
1	松本 (香) 高松卓愛クラブ	\	○ 2 - 0	× 1 - 2	3	2
2	若林 (愛) ロビンズ	× 0 - 2	\	× 1 - 2	2	3
3	佐伯 (徳) クロサキ	○ 2 - 1	○ 2 - 1	\	4	1

22 コート

D ブロック		中村・柏木	川田・鶴尾	荒滝・岩本	得点	順位
1	中村 (徳) チームN	\	○ 2 - 0	○ 2 - 1	4	1
2	柏木 (香) チームHIURA	× 0 - 2	\	○ 2 - 0	3	2
3	川田 (愛) EFT	× 1 - 2	× 0 - 2	\	2	3

23 コート

E ブロック		西村・高松	細谷・松本	星加・和島	得点	順位
1	西村 (高) TEAM25	\	× 0 - 2	○ 2 - 1	3	2
2	高松 (香) 黒潮クラブ	○ 2 - 0	\	○ 2 - 0	4	1
3	細谷 (愛) すばる	× 1 - 2	× 0 - 2	\	2	3

23 コート

F ブロック		古田・山田	木内・山本	川口・高杉	得点	順位
1	古田 (高) 黒潮クラブ	\	○ 2 - 1	× 1 - 2	3	2
2	木内 (徳) 国府クラブ	× 1 - 2	\	○ 2 - 0	3/3=1.00	
3	川口 (香) 桜TTC	○ 2 - 1	× 0 - 2	\	3	1
					3/2=1.50	
					3	3
					2/3=0.67	

22 男子ダブルス<140歳以上> (2)

[予選リーグ]

試合順序・審判

3人(組)リーグ戦 ① 2 - 3 審判1 ② 1 - 3 審判2 ③ 1 - 2 審判3

[1位トーナメント]

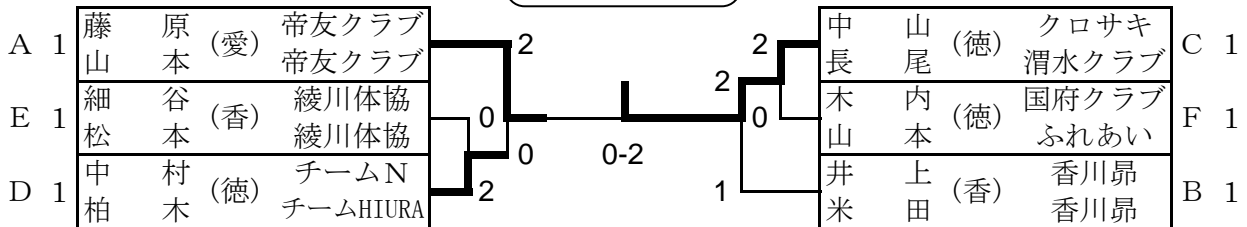

[2位トーナメント]

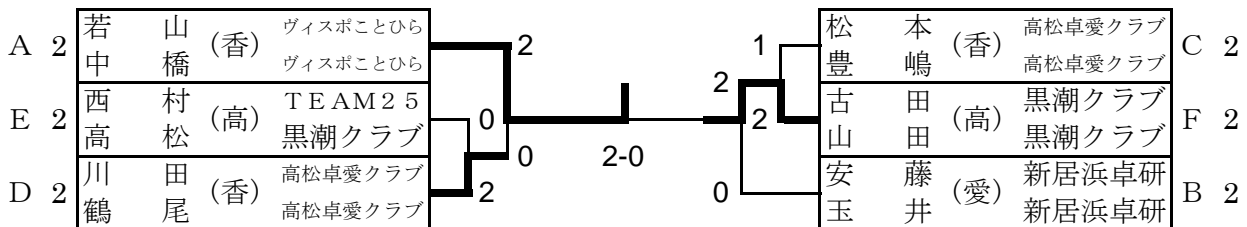

[3位トーナメント]

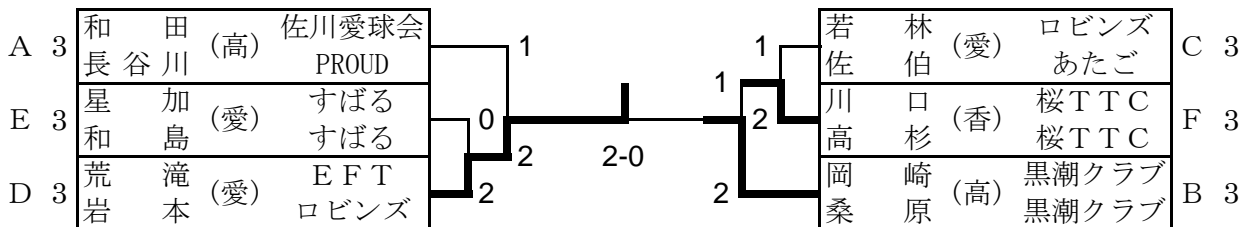

23 女子ダブルス <120歳未満> (1)

[予選リーグ]

15 コート

A ブロック		大津・川島	菊川・岡田	小野・岩元	得点	順位
1	大川津島 (香) 丸亀SC		○ 2 - 0	○ 2 - 0	4	1
2	菊岡川田 (高) オレンジペコ インパクト	× 0 - 2		○ 2 - 1	3	2
3	小野元 (愛) ゴールドジム新居浜	× 0 - 2	× 1 - 2		2	3

15 コート

B ブロック		黒島・土肥	布村・渡部	岡田・小野	得点	順位
1	黒島土肥 (徳) 城西ラージ 沖洲体協		○ 2 - 0	○ 2 - 0	4	1
2	布村渡部 (愛) つばき愛卓会	× 0 - 2		○ 2 - 0	3	2
3	岡田小野 (高) あすなろ さつき会	× 0 - 2	× 0 - 2		2	3

16 コート

C ブロック		小松・田内	細川・日浅	増野・石尾	得点	順位
1	小田松内 (高) LBC安芸		○ 2 - 0	× 1 - 2	3	2
2	細川日浅 (愛) アシスト	× 0 - 2		× 0 - 2	2	3
3	増野石尾 (香) ASC	○ 2 - 1	○ 2 - 0		4	1

16 コート

D ブロック		高市・林	安友・住田	山崎・横山	得点	順位
1	高市林 (愛) フォーネット 石井体協		× 0 - 2	○ 2 - 0	3	2
2	安住友田 (徳) 北島クラブ	○ 2 - 0		○ 2 - 0	4	1
3	山崎横山 (香) 卓窓会	× 0 - 2	× 0 - 2		2	3

23 女子ダブルス <120歳未満> (2)

[予選リーグ]

試合順序・審判

3人(組)リーグ戦 ① 2 - 3 審判1 ② 1 - 3 審判2 ③ 1 - 2 審判3

[1位トーナメント]

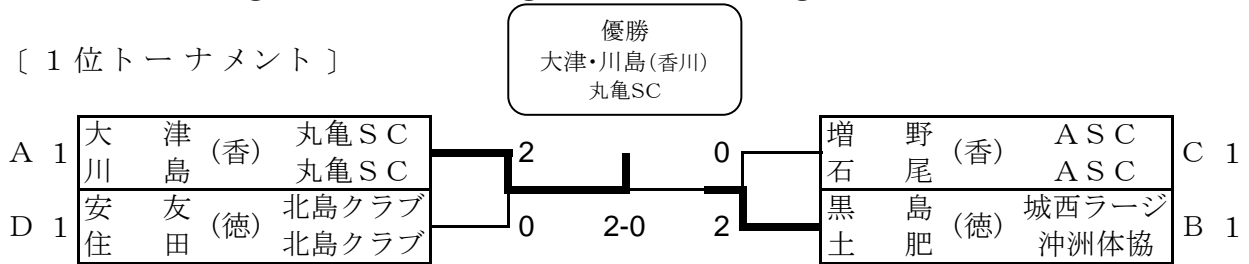

[2位トーナメント]

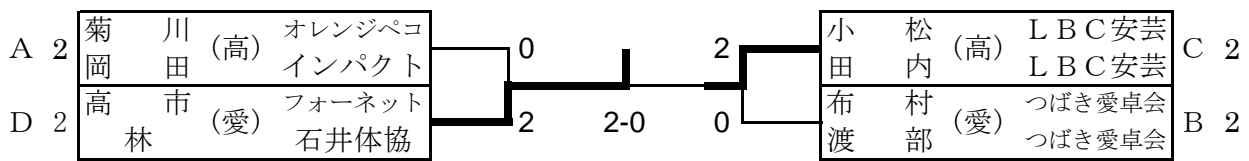

[3位トーナメント]

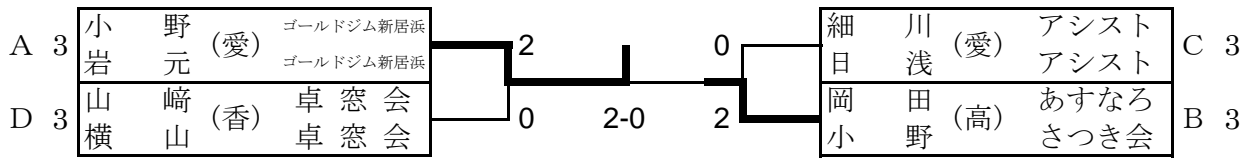

24 女子ダブルス<120歳以上> (1)

[予選リーグ]

7 コート

A ブロック		國松・濱川	守谷・阿部	宮本・梶	笹山・轟	得点	順位
1	國松川 (高) 國松企画		○ 2 - 0	○ 2 - 0	○ 2 - 0	6	1
2	守谷部 (愛) さつき会	× 0 - 2		× 1 - 2	× 0 - 2	3	4
3	宮本 (徳) 渭水クラブ 梶 国府クラブ	× 0 - 2	○ 2 - 1		× 0 - 2	4	3
4	笹山 (徳) ベアーズ 轟 個人	× 0 - 2	○ 2 - 0	○ 2 - 0		5	2

8 コート

B ブロック		中野・近藤	脇田・香美	田中・吉岡	得点	順位
1	中野藤 (香) 丸亀SC		○ 2 - 0	○ 2 - 0	4	1
2	脇田 (徳) チームHIURA 香美	× 0 - 2		○ 2 - 0	3	2
3	田中 (高) のじぎく 吉岡 ピンポン館	× 0 - 2	× 0 - 2		2	3

8 コート

C ブロック		福田・平田	八十島・鴻池	高橋・早原	得点	順位
1	福田 (徳) 名西クラブ 平田		○ 2 - 1	○ 2 - 0	4	1
2	八十島 (愛) ViVid 鴻池 Libero	× 1 - 2		○ 2 - 0	3	2
3	高橋 (香) ASC 早原	× 0 - 2	× 0 - 2		2	3

9 コート

D ブロック		岩崎・森田	西田・森脇	山内・高橋	得点	順位
1	岩崎 (愛) みずは桜 森田 あいひめクラブ		× 0 - 2	× 0 - 2	2	3
2	西田 (高) FC江陽 森脇 鵬程万里	○ 2 - 0		× 1 - 2	3	2
3	山内 (徳) 個人 高橋 イレブンステアーズ	○ 2 - 0	○ 2 - 1		4	1

9 コート

E ブロック		金磯・高橋	杉村・中井	羽多野・稲井	得点	順位
1	金磯 (徳) 名西クラブ 高橋 個人		× 0 - 2	○ 2 - 0	3	2
2	杉村 (香) 卓窓会 中井	○ 2 - 0		○ 2 - 0	4	1
3	羽多野 (愛) さつき会 稲井 アシスト	× 0 - 2	× 0 - 2		2	3

25 女子ダブルス<130歳以上> (1)

[予選リーグ]

11 コート

A ブロック		下村・恒石	鎌田・古田	熊野・山口	井内・岡地	得点	順位
1	下村 (高) TEAM25		○ 2 - 0	○ 2 - 0	× 1 - 2	5	1
2	鎌田 (徳) 名西クラブ	× 0 - 2		○ 2 - 0	○ 2 - 0	3/2=1.50	
3	熊野 (愛) 媛卓会	× 0 - 2	× 0 - 2		× 1 - 2	5	2
4	井内 (徳) 北島クラブ 岡地 個人	○ 2 - 1	× 0 - 2	○ 2 - 1		2/2=1.00	
						5	3
						2/3=0.67	

12 コート

B ブロック		鏡・津田	中澤・横田	村上・曾我	得点	順位
1	鏡田 (徳) チームHIURA 牟岐クラブ		○ 2 - 0	○ 2 - 0	4	1
2	中澤 (高) TEAM25	× 0 - 2		○ 2 - 0	3	2
3	村上 (愛) すみの 曾我 ゴールドジム新居浜	× 0 - 2	× 0 - 2		2	3

12 コート

C ブロック		松岡・加藤	武知・吉成	瀬川・岡田	得点	順位
1	松岡 (香) 卓窓会		× L - W/O		0	2
2	武知 (徳) 国府クラブ 吉成 個人	○ W - W/O		○ W - W/O	4	1
3	瀬川 (高) FC江陽 岡田 鵬程万里		× L - W/O		0	2

13 コート

D ブロック		三好・小松	宮武・山下	福島・山本	得点	順位
1	三好 (愛) 2015		○ 2 - 0	○ 2 - 1	4	1
2	宮武 (香) ヴィスポことひら	× 0 - 2		× 1 - 2	2	3
3	福島 (徳) ふれあい	× 1 - 2	○ 2 - 1		3	2

13 コート

E ブロック		橋田・西川	小田・青木	原・井内	得点	順位
1	橋田 (高) ピンポン館		× 0 - 2	○ 2 - 0	3	2
2	小田 (愛) みずは桜 青木 帝友クラブ	○ 2 - 0		○ 2 - 0	4	1
3	原 (徳) 名西クラブ 井内 北島体協	× 0 - 2	× 0 - 2		2	3

26 女子ダブルス<140歳以上> (1)

[予選リーグ]

1 コート

A ブロック		青木・松岡	安部・杉村	井上・米田	得点	順位
1	青木 松岡 (愛) 2015		×	○	3	2
2	安部 杉村 (香) 高松卓愛クラブ	○		○	4	1
3	井上 米田 (香) 香川昴	×	×		2	3
		2 - 0	0 - 2	2 - 1		
		1 - 2	0 - 2			

1 コート

B ブロック		白石・横田	倉橋・水口	塚田・二川	得点	順位
1	白石 横田 (香) 懇友会 丸亀SC		○	○	4	1
2	倉橋 水口 (愛) すばる 忠八クラブ	×		○	3	2
3	塚田 二川 (香) 高松卓愛クラブ	×	×		2	3
		0 - 2		2 - 0		
		0 - 2	0 - 2			

2 コート

C ブロック		村住・井上	池川・高松	土田・森	得点	順位
1	村住 井上 (愛) らるご フレンズ		○	×	3	2
2	池川 高松 (高) 黒潮クラブ	×		×	2	3
3	土田 森 (香) 高松卓愛クラブ	○	○		4	1
		1 - 2		0 - 2		
		2 - 1	2 - 0			

2 コート

D ブロック		樋本・藤村	川人・野田	前田・梶原	得点	順位
1	樋本 藤村 (香) 丸亀SC		○	○	4	1
2	川人 野田 (徳) チームHIURA 名西クラブ	×		○	3	2
3	前田 梶原 (香) 卓窓会	×	×		2	3
		0 - 2		2 - 0		
		0 - 2	0 - 2			

3 コート

E ブロック		溝渕・刈谷	栗野・鶴尾	大西・秋山	得点	順位
1	溝渕 刈谷 (高) 黒潮クラブ		○	○	4	1
2	栗野 鶴尾 (香) 高松卓愛クラブ	×		○	3	2
3	大西 秋山 (香) ヴィスポことひら	×	×		2	3
		0 - 2		2 - 1		
		1 - 2	1 - 2			

3 コート

F ブロック		森・尾崎	岩崎・佐々木	西山・村岡	得点	順位
1	森 尾崎 (徳) よしこのクラブ 加茂体協		×	×	2	3
2	岩崎 佐々木 (香) クローバ	○		×	3	2
3	西山 村岡 (高) ピンポン館 FC江陽	○	○		4	1
		2 - 1		0 - 2		
		2 - 0	2 - 0			

26 女子ダブルス<140歳以上> (2)

4 コート

G ブロック		久保・村上	渡部・伊藤	関谷・田岡	隅田・江南	得点	順位
1	久保 (高) 黒潮クラブ	\diagdown	× 26-30 1 - 2	○ 39-37 2 - 1	○ 2 - 0	5	2
2	渡部 (愛) あたごクラブ		○ 30-26 2 - 1	× 23-31 1 - 2	○ 2 - 0	65/67=0.97	
3	関谷 (香) 卓窓会		× 37-39 1 - 2	○ 31-23 2 - 1	○ 2 - 0	53/57=0.93	
4	隅田 (香) 高松卓愛クラブ		× 0 - 2	× 0 - 2	× 0 - 2	68/62=1.09	

5 コート

H ブロック		安川・大西	植田・長尾	木下・福西	葛石・小西	得点	順位
1	安川 (香) 綾川体協丸亀SC	\diagdown	× 0 - 2	○ 2 - 0	○ 2 - 0	5	2
2	植田 (高) 黒潮クラブ		○ 2 - 0	○ 2 - 1	○ 2 - 1	6	1
3	木下 (香) 卓窓会		× 0 - 2	× 1 - 2	○ 2 - 1	4	3
4	葛石 (香) クローバ高松卓愛クラブ		× 0 - 2	× 1 - 2	× 1 - 2	3	4

試合順序・審判

- 3人(組)リーグ戦 ① 2 - 3 審判1 ② 1 - 3 審判2 ③ 1 - 2 審判3
 4人(組)リーグ戦 ① 1 - 4 審判2 ② 2 - 3 審判1 ③ 1 - 3 審判4 ④ 2 - 4 審判3
 ⑤ 1 - 2 審判4 ⑥ 3 - 4 審判1

[1位トーナメント]

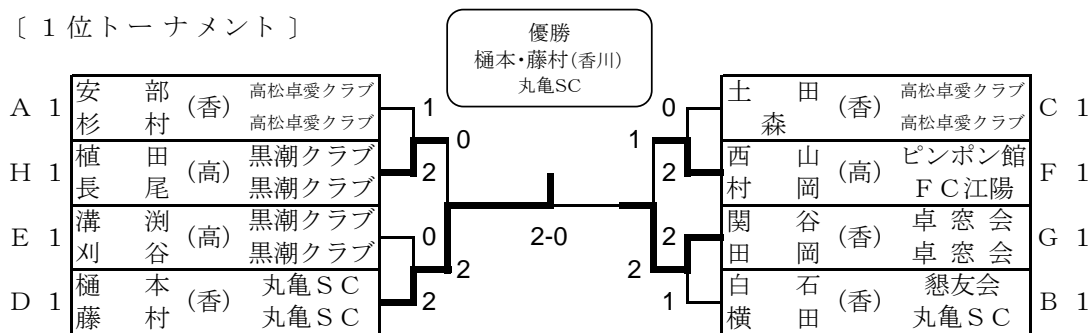

[2位トーナメント]

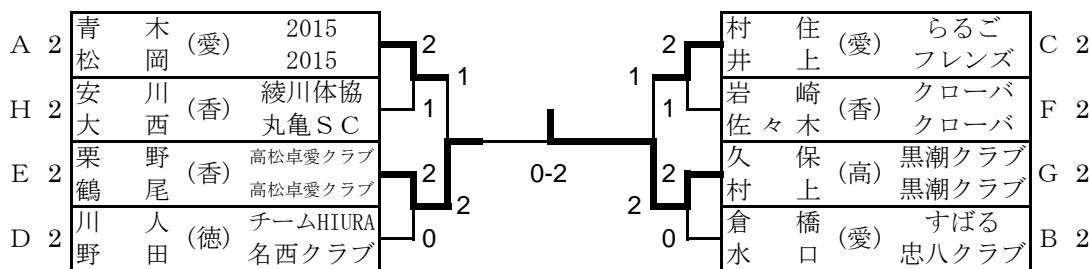

[3・4位トーナメント]

