

# 男子団体予選リーグ

1ゾーン

	明德	清水	土佐塾	香南	勝敗	順位
1 明德		3-0	3-0	3-0	3-0	1
2 清水	0-3		2-3	2-3	0-3	4
3 土佐塾	0-3	3-2		0-3	1-2	3
4 香南	0-3	3-2	3-0		2-1	2

2ゾーン キ

	附属	羽根	鏡野	池川	勝敗	順位
1 附属			3-0	3-0	2-0	1
2 羽根						
3 鏡野	0-3			3-0	1-1	2
4 池川	0-3		0-3		0-2	3

3ゾーン

	大月	一宮	佐川	勝敗	順位
1 大月		3-1	3-0	2-0	1
2 一宮	1-3		3-0	1-1	2
3 佐川	0-3	0-3		0-2	3

4ゾーン

	学芸	春野	城北	勝敗	順位
1 学芸		2-3	2-3	0-2	3
2 春野	3-2		3-2	2-0	1
3 城北	3-2	2-3		1-1	2

5ゾーン

	野市	佐賀	介良	勝敗	順位
1 野市		2-3	3-0	1-1	2
2 佐賀	3-2		3-0	2-0	1
3 介良	0-3	0-3		0-2	3

6ゾーン

	窪川	愛宕	西部	勝敗	順位
1 窪川		0-3	3-2	1-1	2
2 愛宕	3-0		3-1	2-0	1
3 西部	2-3	1-3		0-2	3

7ゾーン

	北陵	潮江	市中村	勝敗	順位
1 北陵		3-0	3-0	2-0	1
2 潮江	0-3		2-3	0-2	3
3 市中村	0-3	3-2		1-1	2

8ゾーン

	城西	高岡	西土佐	勝敗	順位
1 城西		3-0	3-2	2-0	1
2 高岡	0-3		3-1	1-1	2
3 西土佐	0-3	1-3		0-2	3

9ゾーン

	三里	土佐町	朝ヶ丘	勝敗	順位
1 三里		3-0	3-0	2-0	1
2 土佐町	0-3		0-3	0-2	3
3 朝ヶ丘	0-3	3-0		1-1	2

10ゾーン

	中村西	旭	UnionC+	勝敗	順位
1 中村西		3-1	2-3	1-1	2
2 旭	1-3		1-3	0-2	3
3 UnionC+	3-2	3-1		2-0	1

# 女子団体予選リーグ

## 1ゾーン

	明德	西土佐	旭	西部	勝敗	順位
1 明德		3-0	3-0	3-0	3-0	1
2 西土佐	0-3		0-3	3-2	1-2	3
3 旭	0-3	3-0		3-0	2-1	2
4 西部	0-3	2-3	0-3		0-3	4

## 2ゾーン

	土佐女子	附属	市中村	加茂	勝敗	順位
1 土佐女子		3-0	3-0	3-0	3-0	1
2 附属	0-3		3-2	3-2	2-1	2
3 市中村	0-3	2-3		3-1	1-2	3
4 加茂	0-3	2-3	1-3		0-3	4

## 3ゾーン

	香長	一宮	城西	勝敗	順位
1 香長		3-0	1-3	1-1	2
2 一宮	0-3		0-3	0-2	3
3 城西	3-1	3-0		2-0	1

# コンソレーションの部

## A ゾーン

	朝ヶ丘・浦ノ内	伊野	赤岡・野市	中村西	勝敗	順位
1 朝ヶ丘・浦ノ内		1-3	2-3	2-3	0-3	4
2 伊野	3-1		3-1	3-1	3-0	1
3 赤岡・野市	3-2	1-3		3-1	2-1	2
4 中村西	3-2	1-3	1-3		1-2	3

## B ゾーン

	城北瀬江	浦ノ内	大方・佐賀	勝敗	順位
1 城北瀬江		0-3	1-3	0-2	3
2 浦ノ内	3-0		3-0	2-0	1
3 大方・佐賀	3-1	0-3		1-1	2

## C ゾーン

	羽根・室戸	夜須	池川・仁淀・越知	勝敗	順位
1 羽根・室戸		1-3	0-3	0-2	3
2 夜須	3-1		3-2	2-0	1
3 池川・仁淀・越知	3-0	2-3		1-1	2

## D ゾーン

	香長・重ヶ池・北陸	葉山	高知・介良	勝敗	順位
1 香長・重ヶ池・北陸		1-3	1-3	0-2	3
2 葉山	3-1		3-0	2-0	1
3 高知・介良	3-1	0-3		1-1	2

男子団体決勝トーナメント表

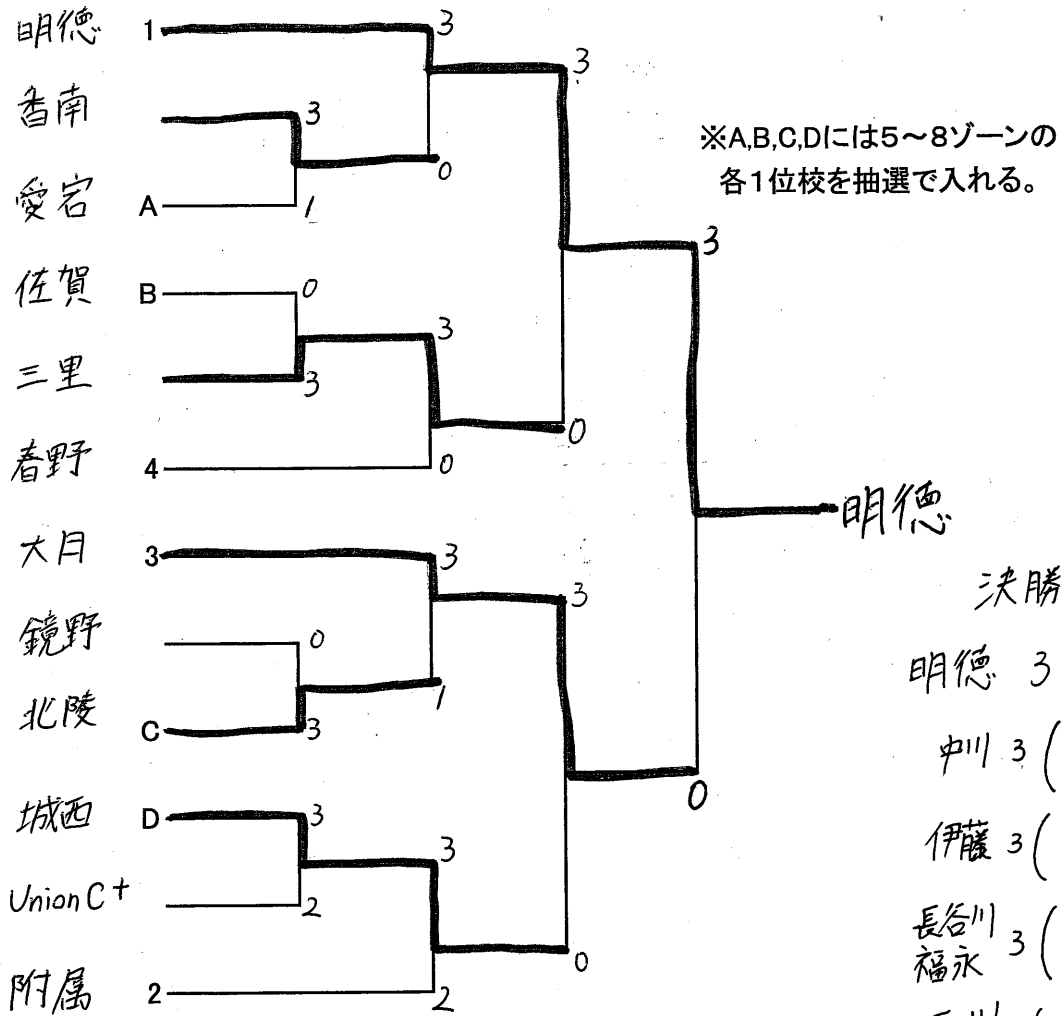

決勝戦  
 Meiji 3 - 0 Taichi  
 Kawanishi 3 (11-9, 11-6, 11-5) 0 Mizumoto  
 Iwano 3 (11-5, 11-0, 11-4) 0 Saibara  
 Nagahara 3 (11-5, 11-4, 11-8) 0 Kaneko  
 Fukuoka 福永 ( ) 0 Nishimura 西森  
 Nishikawa 西川 ( ) 横山  
 Furuta 古谷 ( ) 久米

女子団体決勝トーナメント表

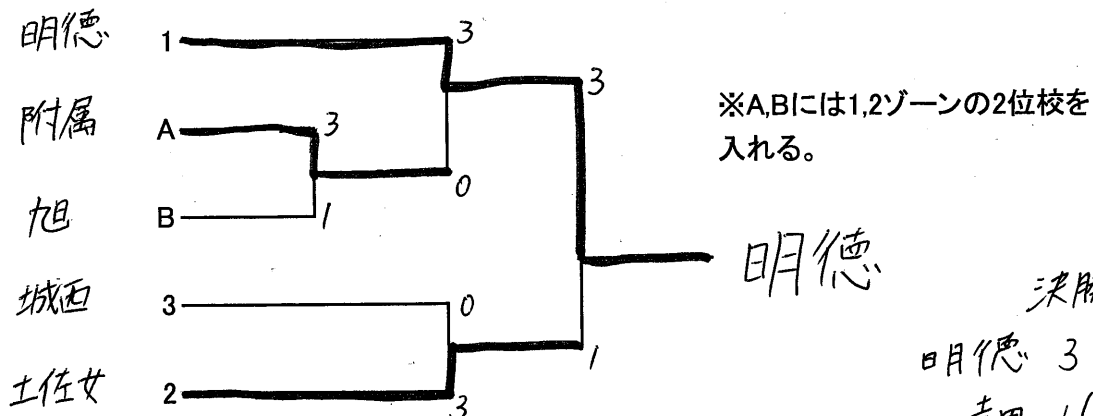

決勝戦  
 Meiji 3 - 1 Tsuji  
 Yoshida 1 (11-7, 11-13, 9-11, 4-11) 3 Matsubara  
 Tachibana 立川 3 (11-0, 11-1, 11-1) 0 Matsubara  
 Kobayashi 小橋 3 (11-9, 11-6, 11-6) 0 Uemura  
 Iwano 石井 3 (11-3, 11-3, 11-2) 0 Ueno  
 Ueno 馬向瀬 ( ) 西岡

# 男子シングルス

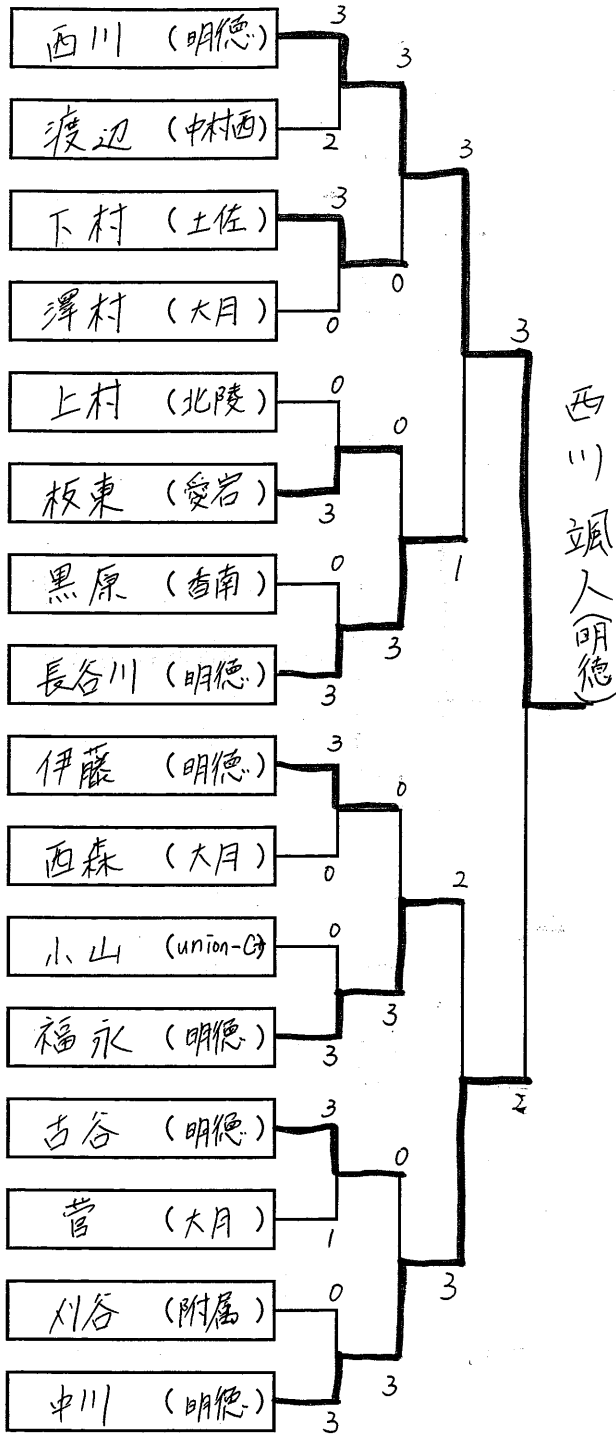

準決勝	西川 3 - 1 長谷川 (明德) (明德)
	福永 2 - 3 中川 (明德) (明德)
決勝	西川 3 [ 8-11, 5-11, 11-9 ] - 2 中川 紬菜 (明德) (明德)

# 女子シングルス

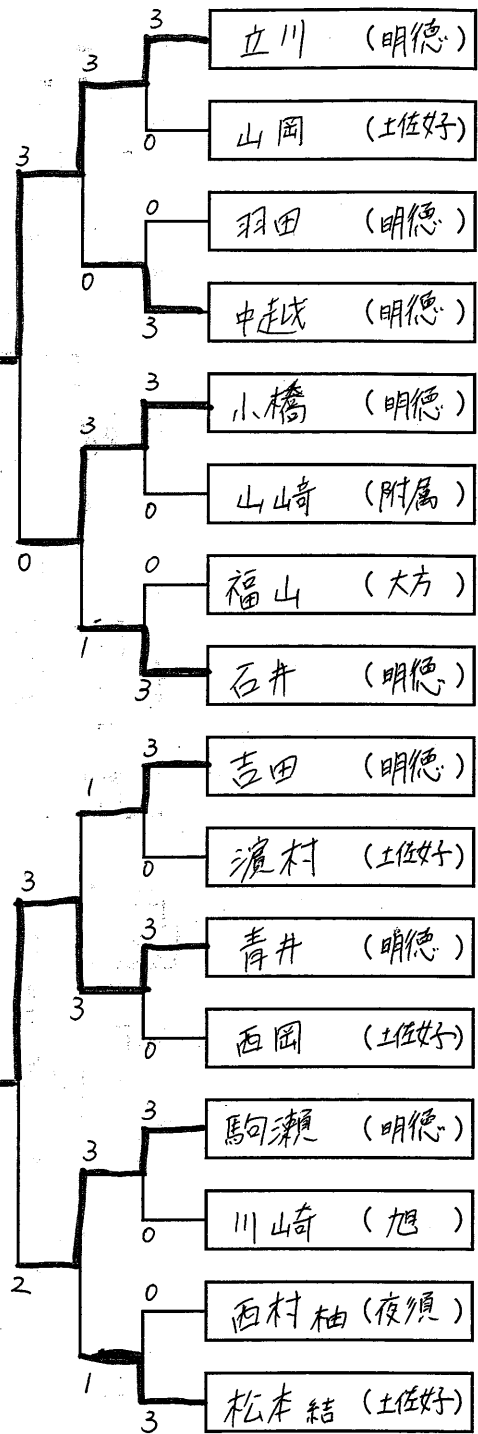

準決勝	立川 3 - 0 小橋 (明德) (明德)
	青井 3 - 2 駒瀬 (明德) (明德)
決勝	立川 3 [ 11-9, 12-10 ] - 0 青井 紬菜 (明德) (明德)

男子シングルス(No 1)

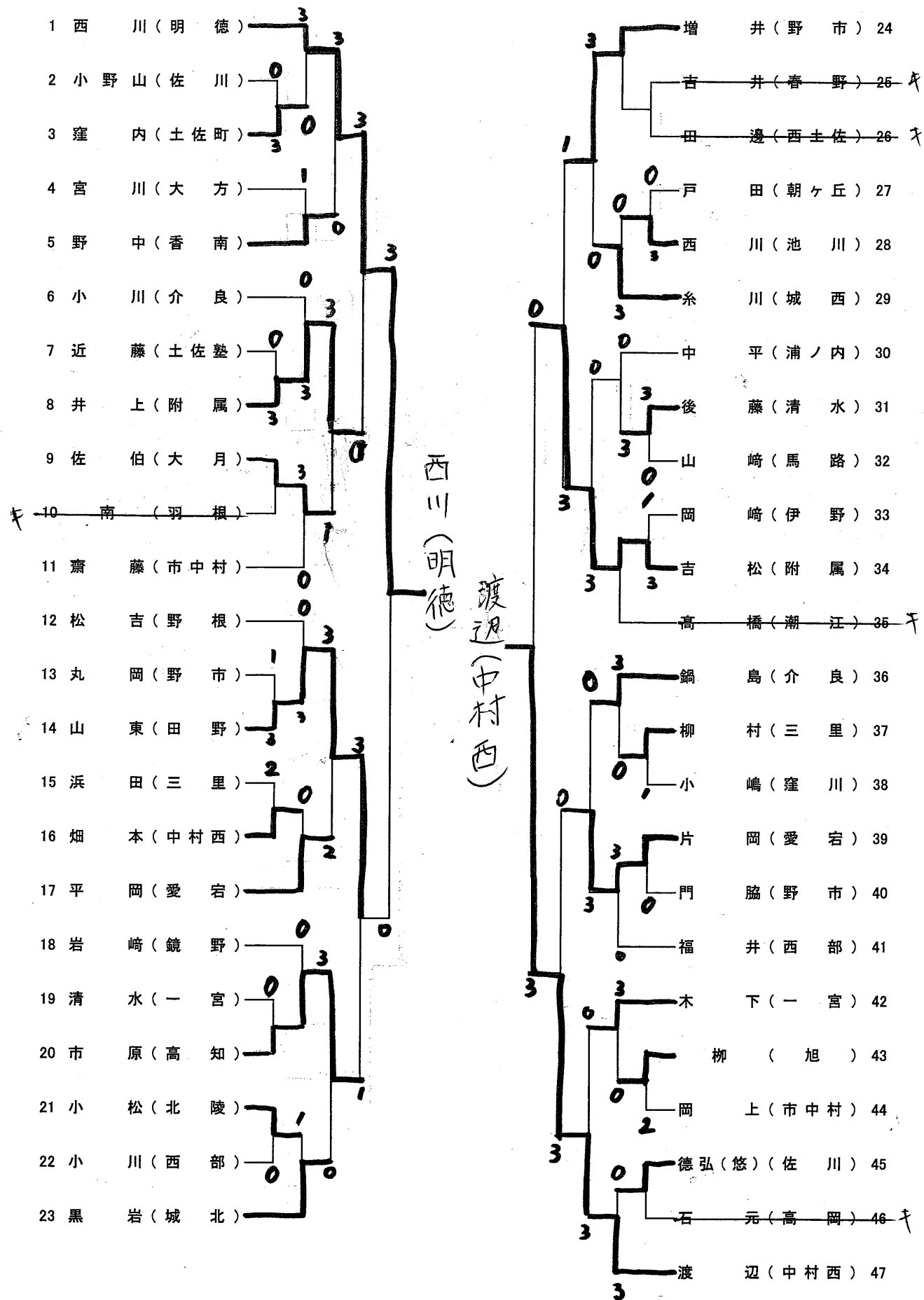

男子シングルス(No 2)

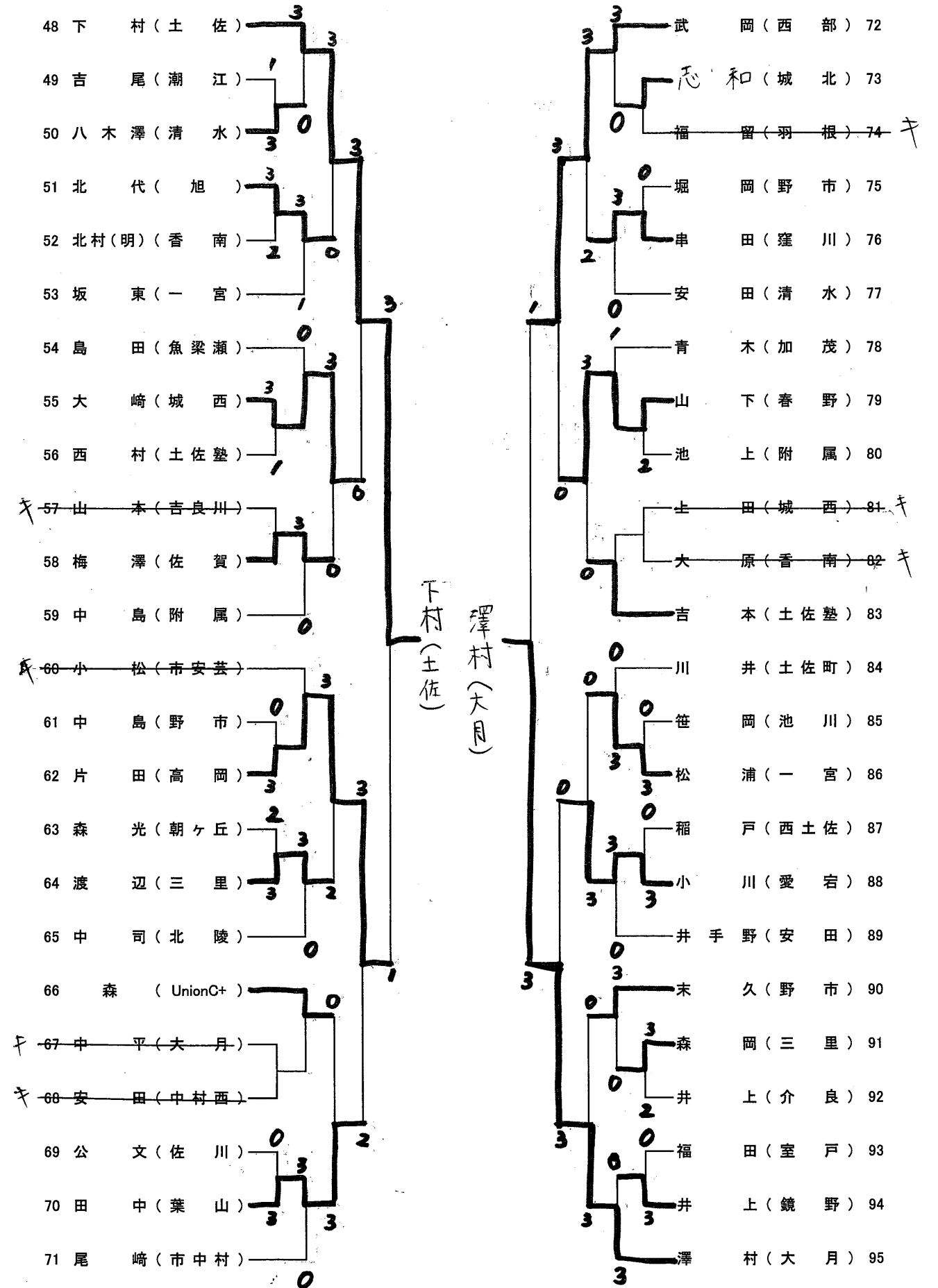

男子シングルス(No 3)

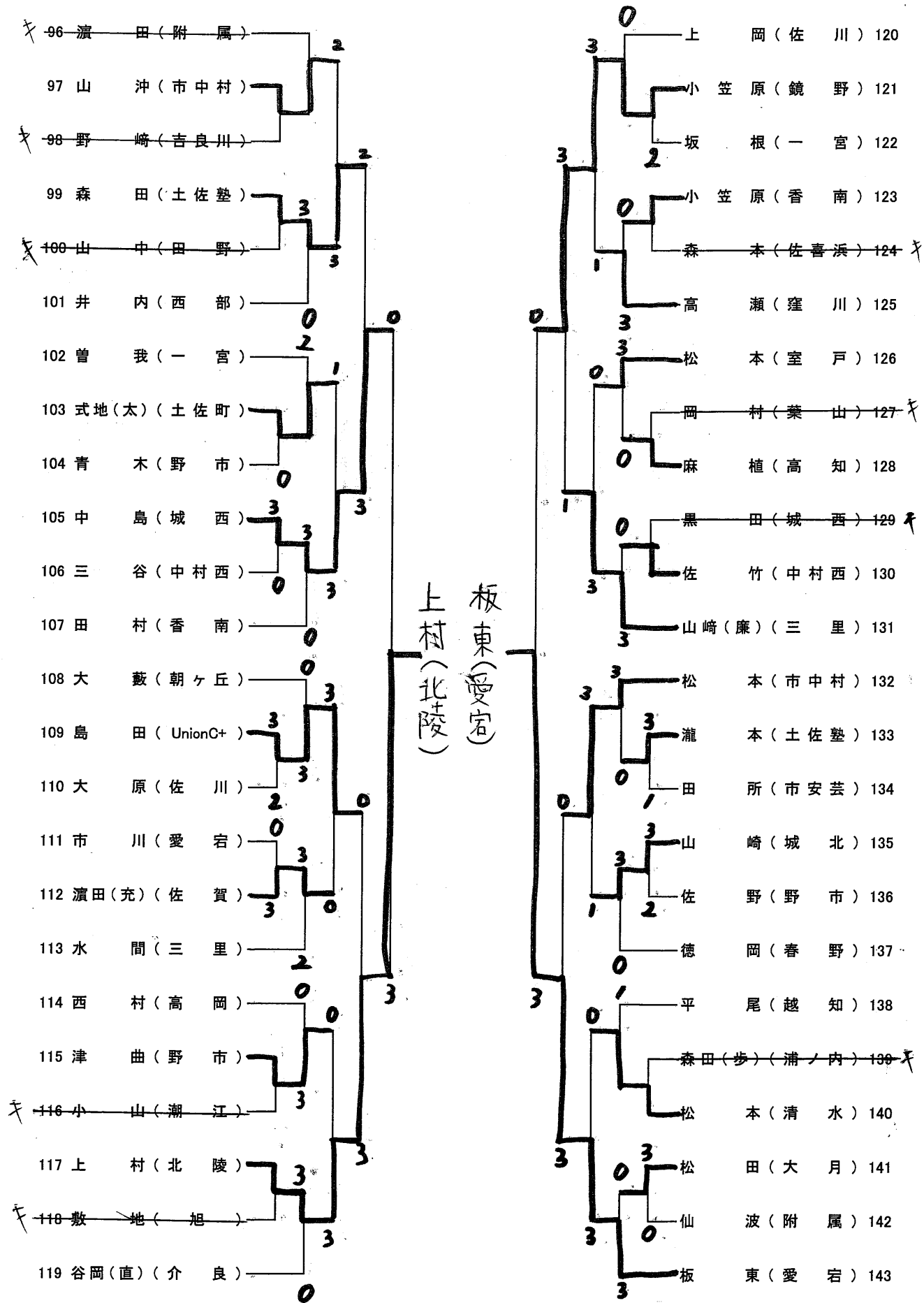

男子シングルス(No 4)

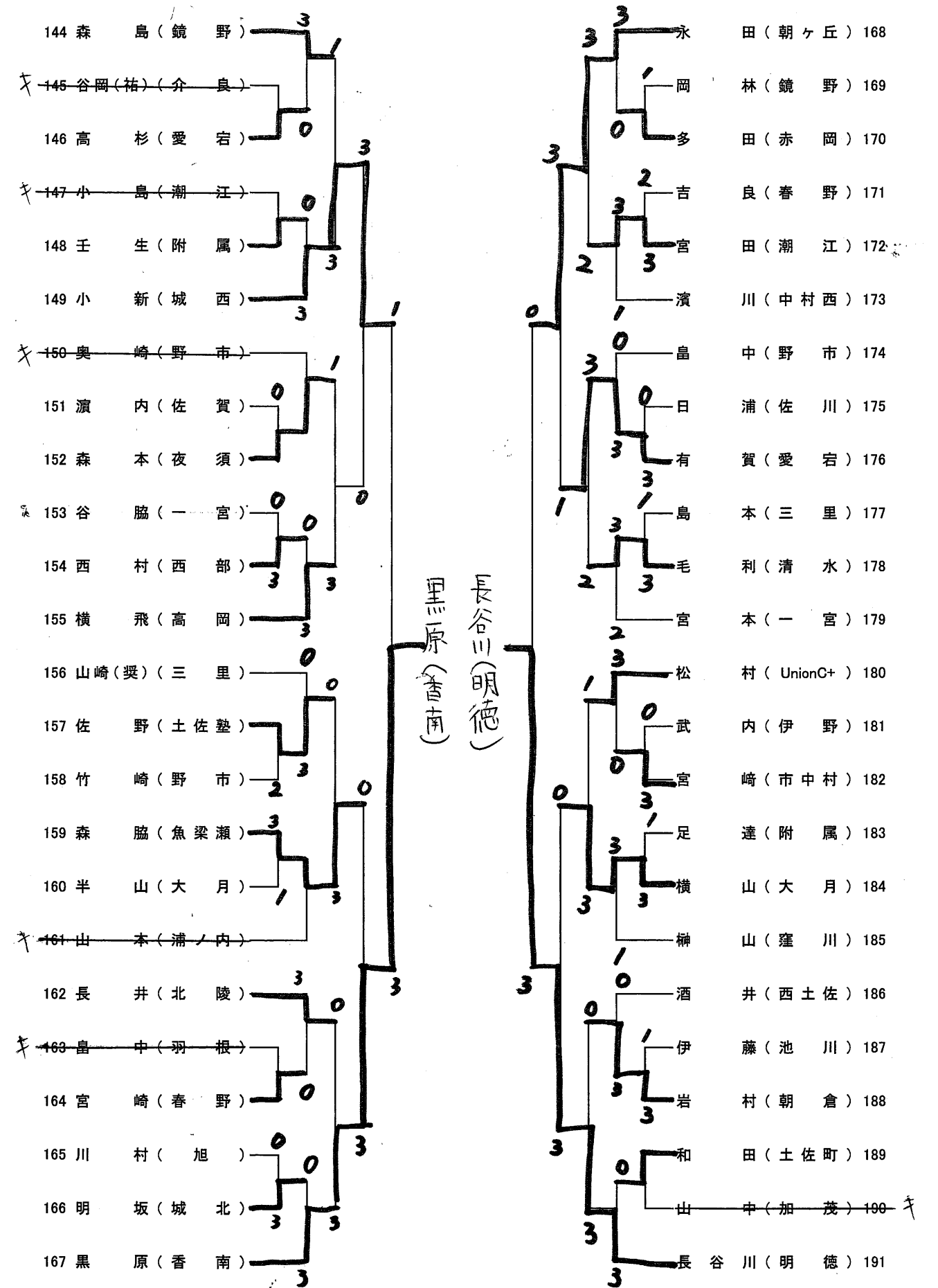

男子シングルス(No 5)

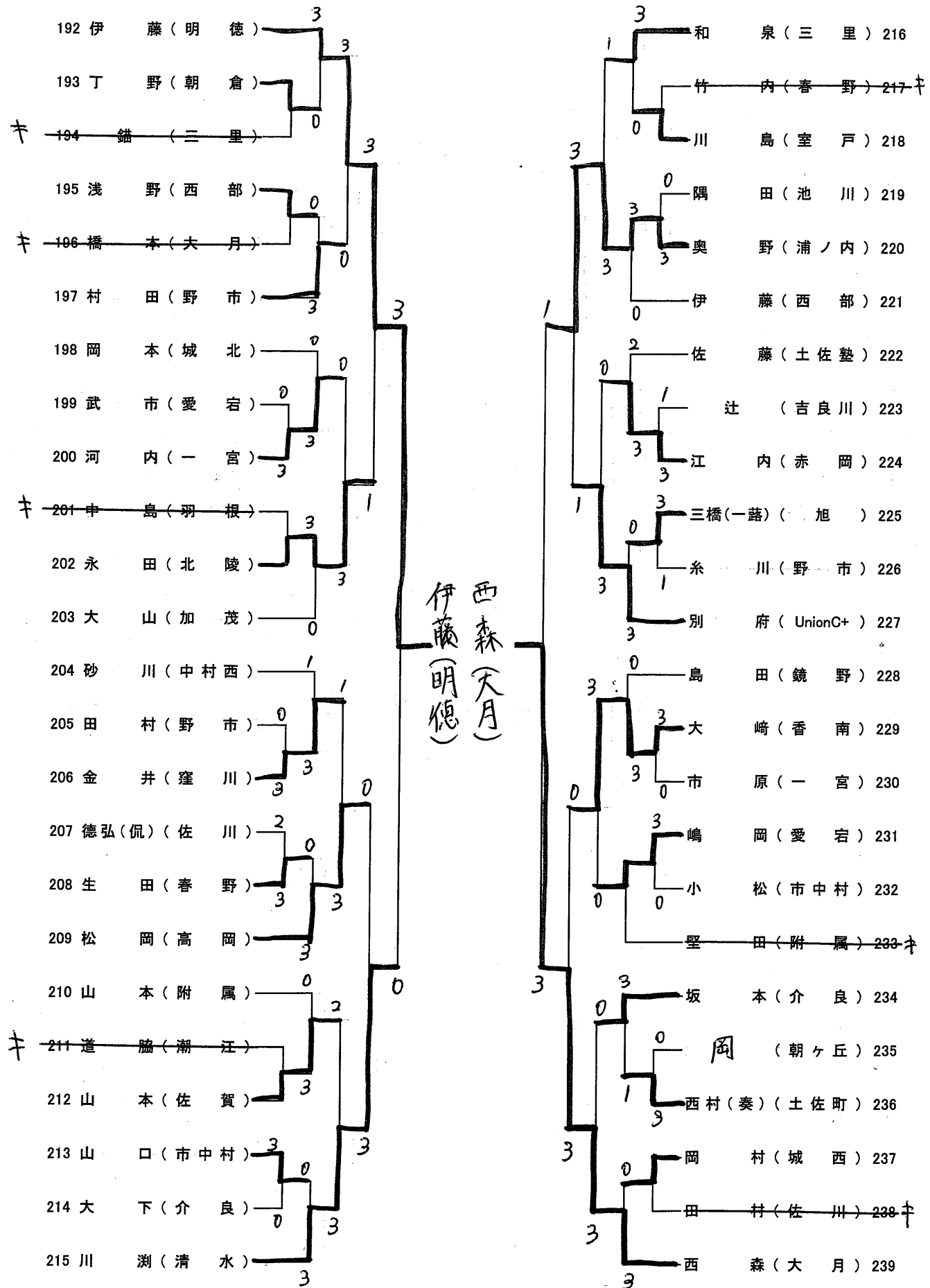

男子シングルス(No 6)

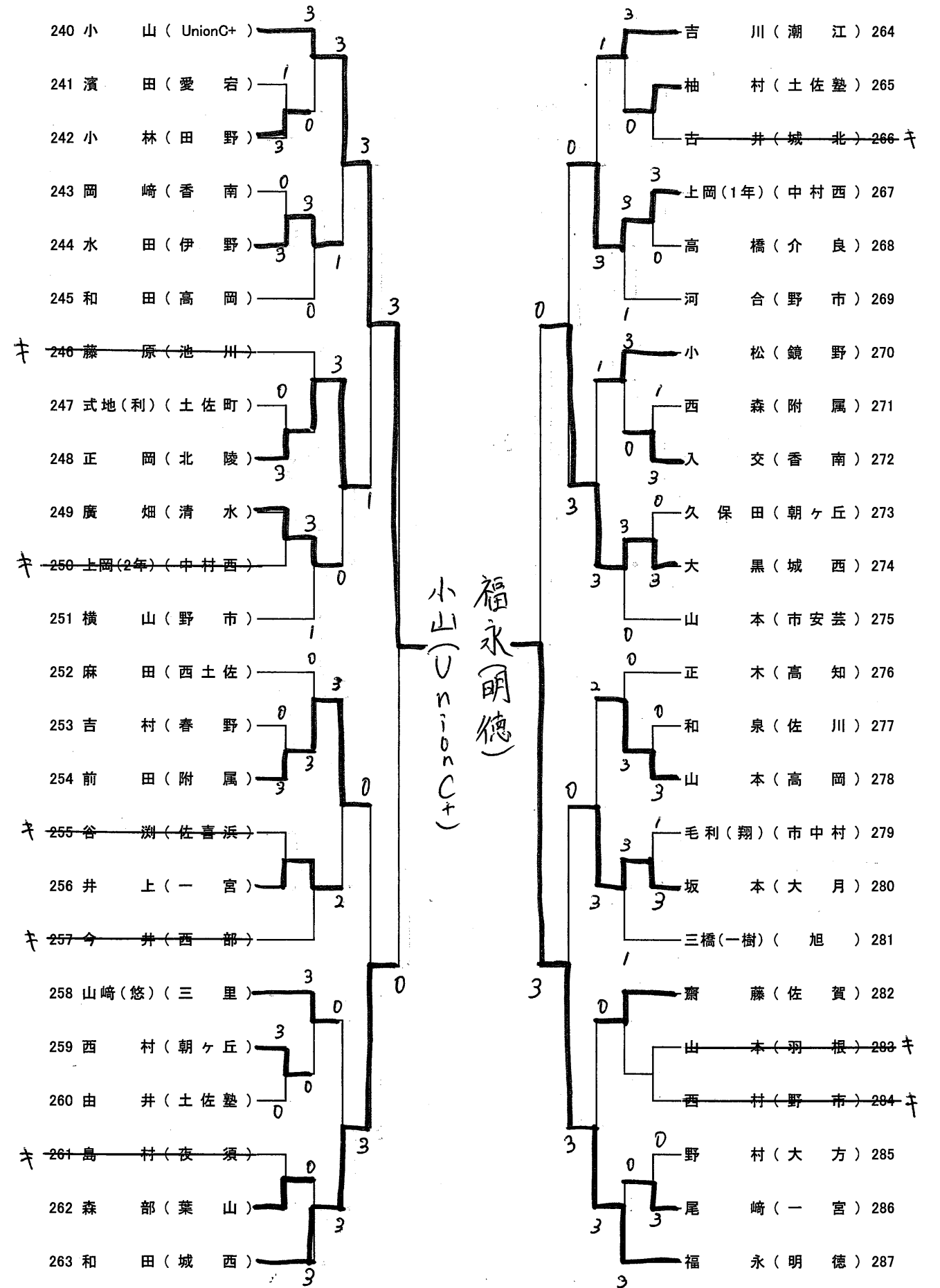

男子シングルス(No 7)

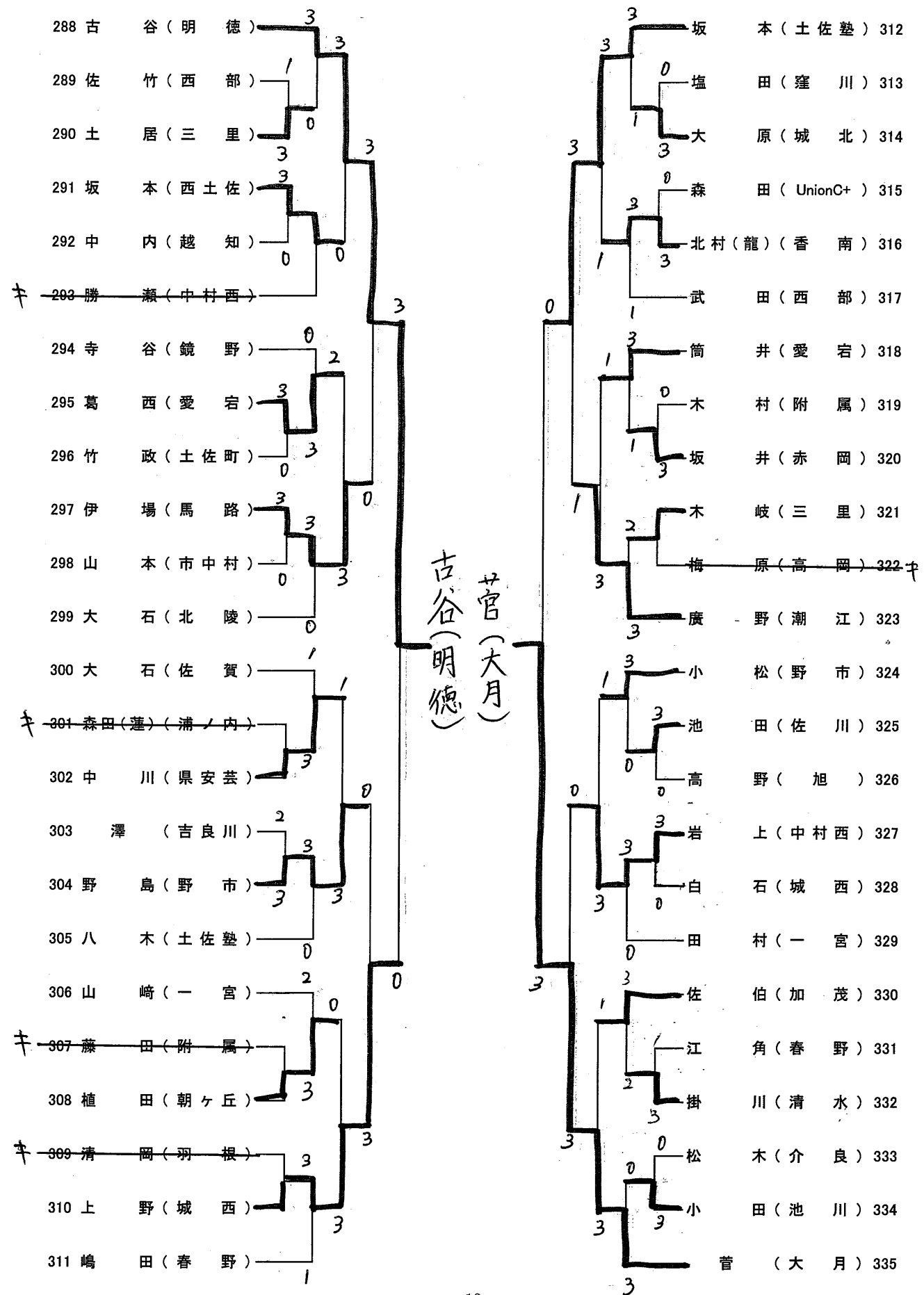

古谷(明德)  
中川(大月)

男子シングルス(No 8)

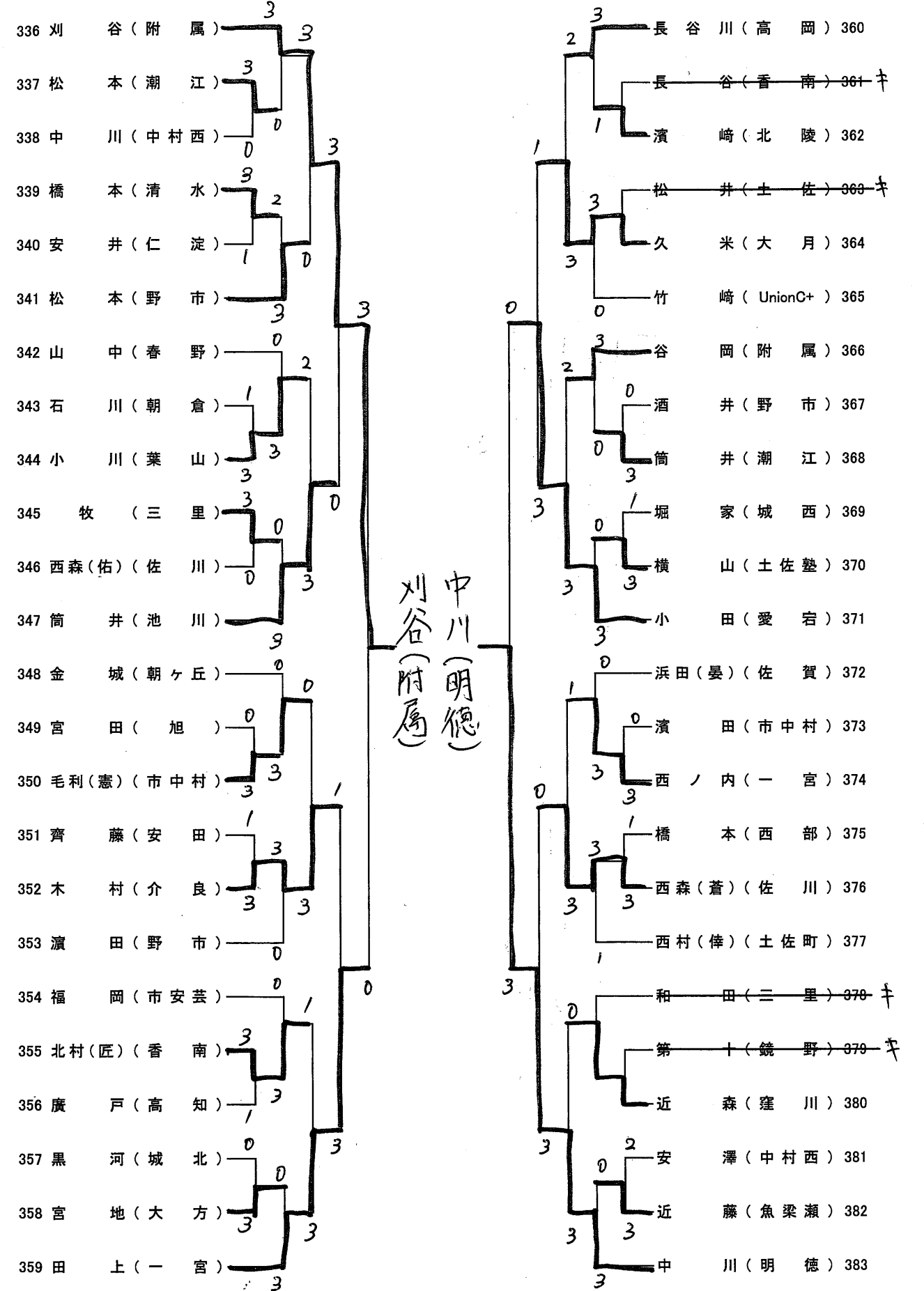

刈谷(附属)  
中川(明德)



女子シングルス(No 1)

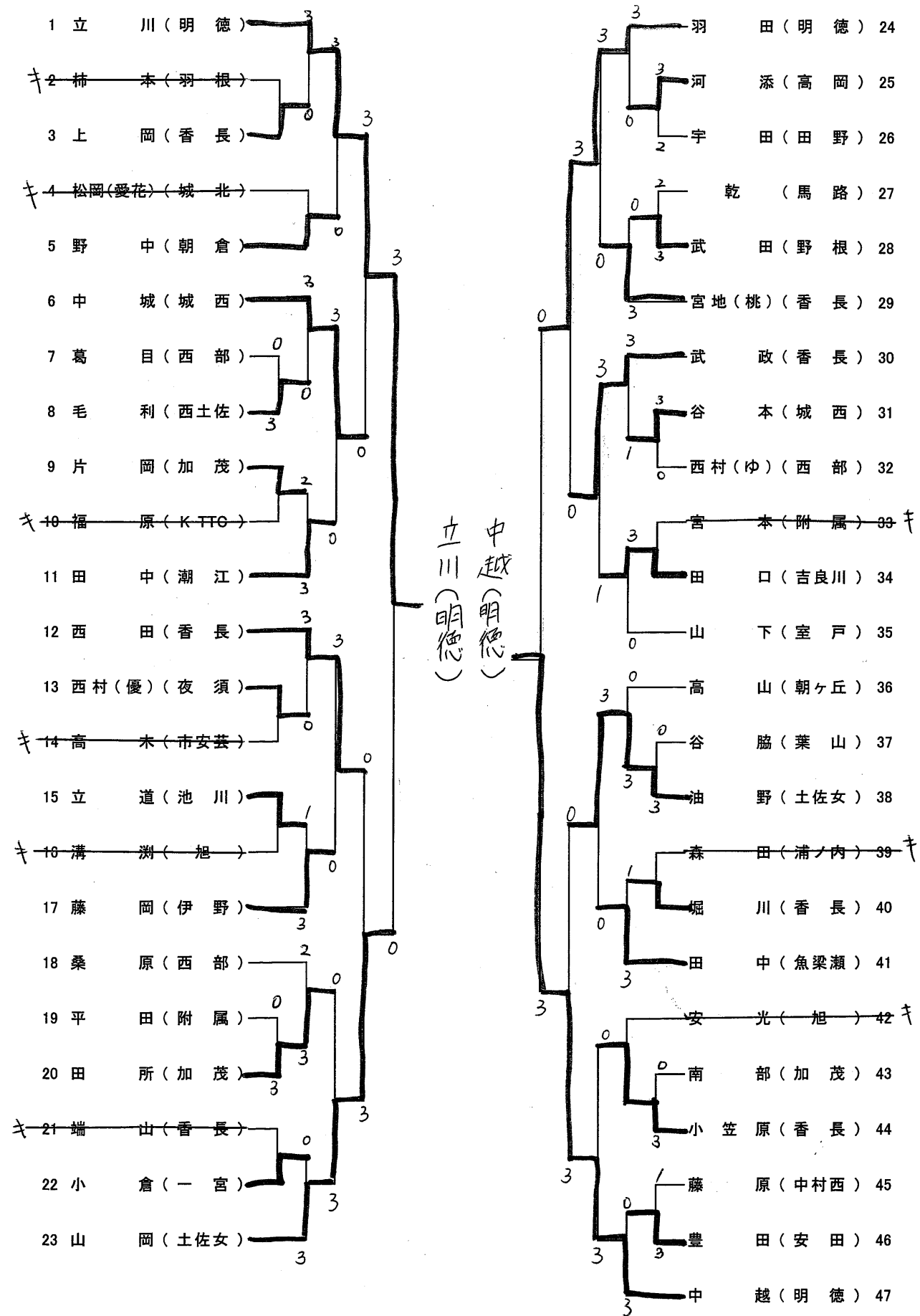

女子シングルス(No 2)

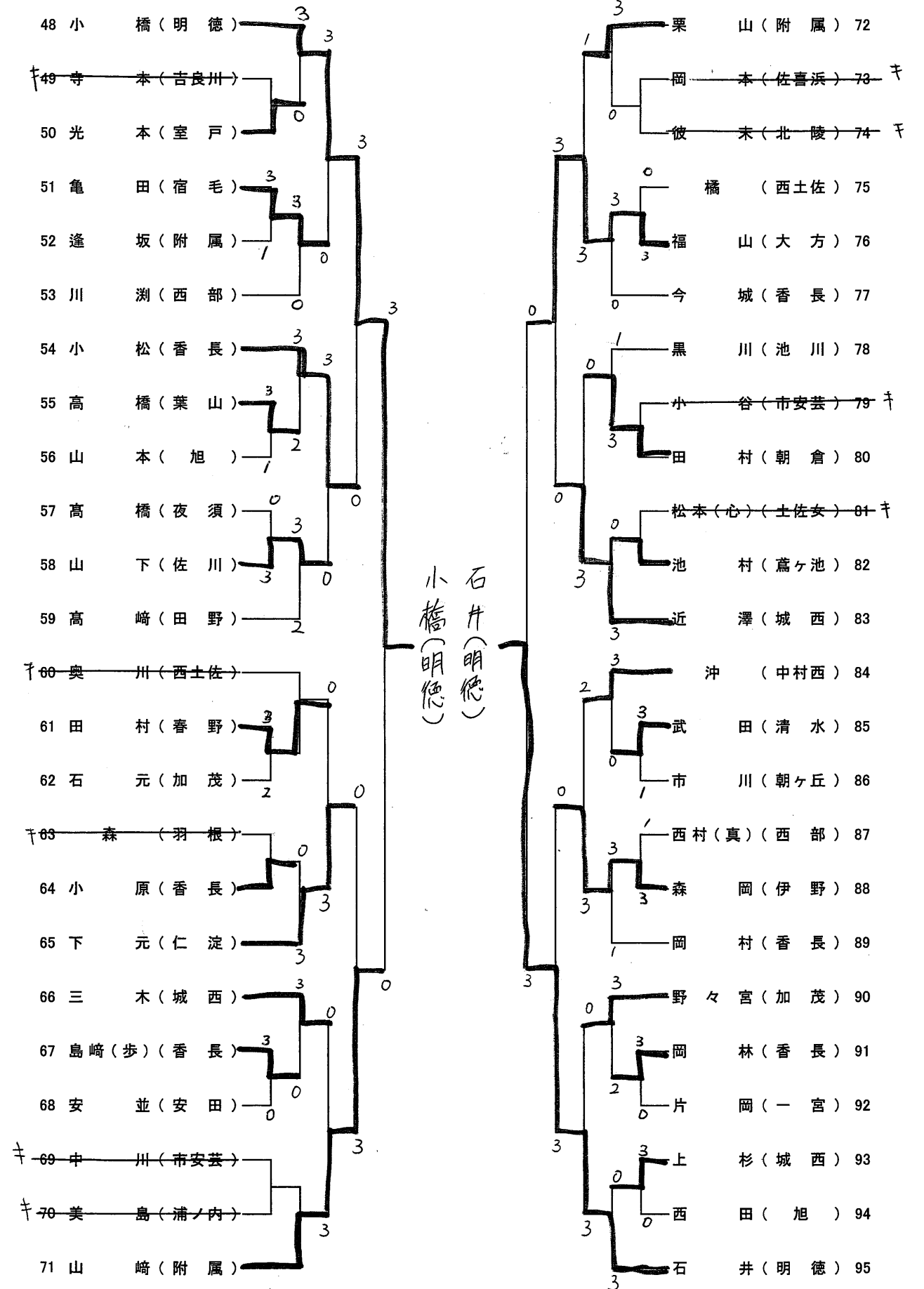

女子シングルス(No 3)

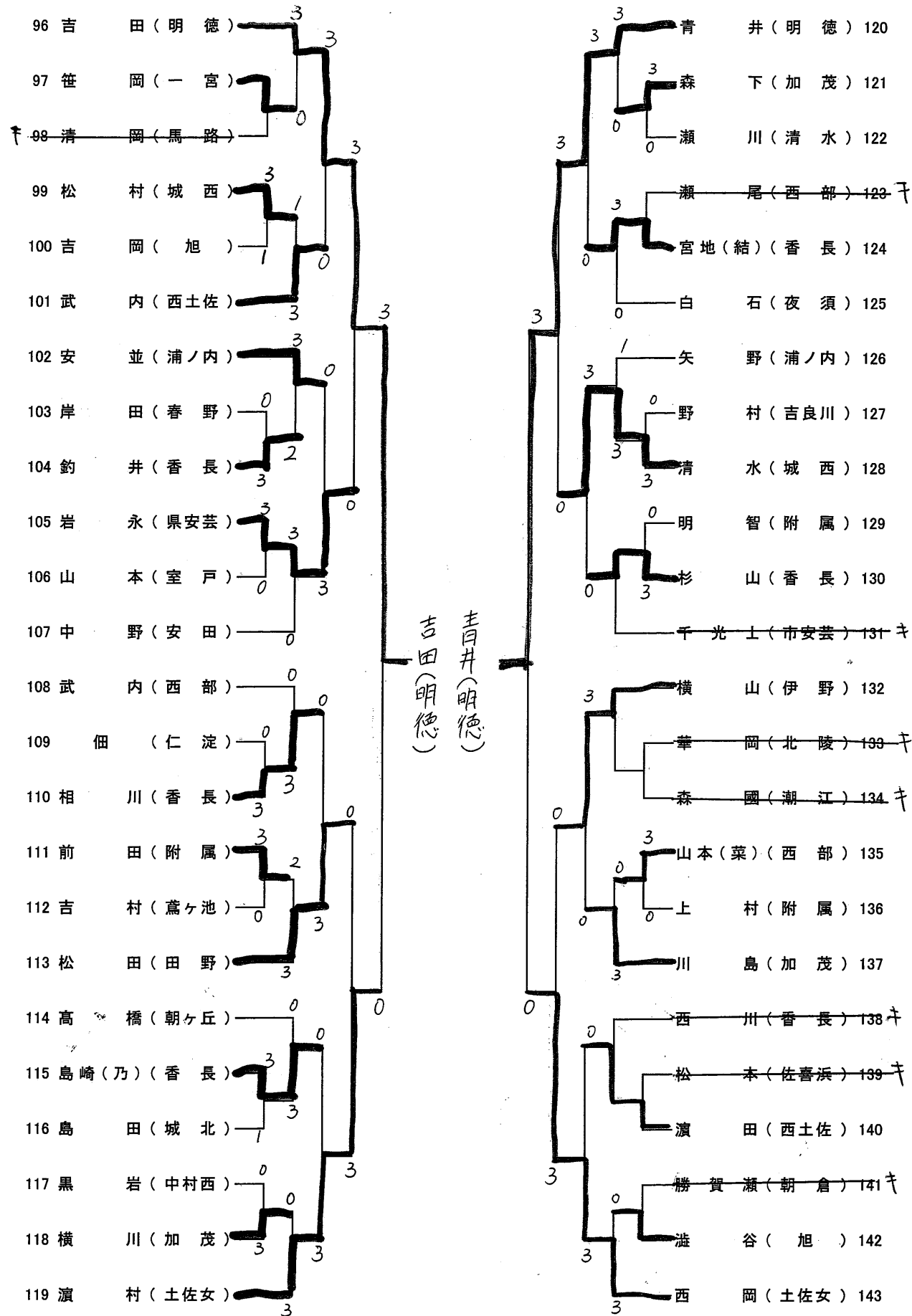

女子シングルス(No 4)

