

## 第5回 全日本ラージボール卓球選手権大会 ランキング表

一般男子シングルス(MS)			
1	池田 亘通	(神奈川県)	Infinity
2	大須賀 匠	(静岡県)	自由クラブ
3	三枝 晃記	(愛知県)	みつのきTTC
4	太田 英明	(栃木県)	TROUBLESOME
5	安齋 正樹	(東京都)	KTA立川
6	神山 峻	(栃木県)	神山PPC
7	塩野 吉紀	(埼玉県)	iruiru club
8	山下 晴人	(大阪府)	北摂卓球カレッジ

男子シングルス40(MS40)			
1	高橋 智宏	(秋田県)	夕凧クラブ
2	香坂 亮志	(東京都)	天狗乃舞
3	大出 恭平	(茨城県)	サンスポーツ
4	日暮 晋一	(千葉県)	逆井卓修会
5	望月 滋弘	(東京都)	ファースト卓球スクール
6	田窪 竜治	(大阪府)	上六卓球クラブ
7	松浦 真史	(富山県)	憐不二越
8	小西 充	(福島県)	SANKYO

男子シングルス50(MS50)			
1	藤本 武司	(東京都)	ニッタクサンフレンド
2	友井 武志	(愛知県)	PPD
3	山崎 良一	(徳島県)	パワーズ
4	児玉 敦史	(栃木県)	ヨーラ宇都宮
5	山田 昭仁	(静岡県)	井上卓球
6	石岡 智幸	(青森県)	五所川原立俊武多
7	山本 保	(石川県)	ななおクラブ
8	渡部 洋二	(神奈川県)	MD相模

男子シングルス60(MS60)			
1	坂本 憲一	(神奈川県)	COLOR
2	佐々木 伸人	(岩手県)	モーモー
3	浦入 賢一郎	(京都府)	鴨沂クラブ
4	吉野 雅之	(山形県)	つばさクラブ
5	小林 紀雄	(広島県)	吉田クラブ
6	齋藤 茂	(山形県)	東根LBC
7	森下 正	(千葉県)	流山アストロズ
8	日下部 秀雄	(富山県)	富山地鉄

## 第5回 全日本ラージボール卓球選手権大会 ランキング表

男子シングルス65(MS65)			
1	吉田 勝之	(福岡)	秋山卓球
2	横江 寛治	(愛知)	親水クラブ
3	小倉 国由紀	(神奈川)	明卓会
4	齋藤 秀人	(茨城)	Twinkle
5	松下 浩	(愛知)	明誠クラブ
6	三澤 嘉幸	(福島)	マゼンダ
7	伊藤 幹夫	(愛知)	GTTTC
8	山勢 和幸	(徳島)	チームHIURA

男子シングルス70(MS70)			
1	村上 力	(宮城)	桔梗苦羅舞
2	濱西 隆重	(高知)	ピンポン館
3	白木 久光	(福井)	敦賀卓健クラブ
4	北 島 滋	(神奈川)	遊ingクラブ
5	竹内 芳夫	(新潟)	新発田クラブ
6	中山 清司	(東京)	西東京クラブ
7	山本 武佳	(福岡)	博多いとち会
8	田辺 輝男	(新潟)	しおかぜ柏崎

男子シングルス75(MS75)			
1	寺上 忍	(福岡)	T・Cross
2	金田 勉	(新潟)	新潟如水会
3	富岡 成一	(東京)	西東京クラブ
4	森口 健二	(東京)	尾山台クラブ
5	新妻 久雄	(福島)	たんぼぼ
6	富士川 勝	(香川)	丸亀SC
7	佐藤 康則	(宮城)	ティーエムクラブ
8	肥塚 茂行	(茨城)	日立ラージ

男子シングルス80(MS80)			
1	尾崎 義夫	(山口)	下松オールスターズ
2	小寺 征四郎	(大阪)	大阪卓球ベテラン会
3	白井 八郎	(新潟)	桜球
4	川口 正明	(福岡)	久留米卓愛
5	間瀬 武彦	(静岡)	浜松ベテラン会
6	杉山 泰敏	(静岡)	富士ラージ
7	大野 榮作	(富山)	かたかご
8	川岸 敏男	(福井)	福井紫陽花

## 第5回 全日本ラージボール卓球選手権大会 ランキング表

男子シングルス85(MS85)			
1	池内 祥治	(熊本)	SEIZANクラブ
2	浦田 秀夫	(栃木)	茂木百之会
3	阿部 安夫	(神奈川)	ウインド
4	石丸 雄士	(広島)	大竹三倉
5	田村 隆三	(秋田)	横手クラブ

## 第5回 全日本ラージボール卓球選手権大会 ランキング表

一般女子シングルス(WS)			
1	馬場 麻裕	(大阪)	本町卓球センター
2	倉田 瞳	(静岡)	クラーク浜松
3	廣田 めぐみ	(富山)	Sugar
4	三浦 ほのか	(北海道)	南茅部卓球少年団
5	若杉 百花	(東京)	TEAM JOOLA
6	吉田 真美	(東京)	代々木クラブ
7	水野 寛子	(東京)	いろは
8	外山 愛	(福島)	SANKYO

女子シングルス40(WS40)			
1	小野 千代	(東京)	卓精会
2	山口 弘美	(埼玉)	所沢レディース
3	河田 昌子	(兵庫)	チーム虹
4	大出 友美	(茨城)	USHIKUSANSPOーツ
5	木戸 香織	(富山)	富山ブラック
6	高原 いく美	(愛知)	あすなろクラブ
7	穴戸 裕子	(千葉)	花野井クラブ
8	伊藤 恵梨	(長野)	ファン卓

女子シングルス50(WS50)			
1	馮 敏	(岐阜)	シャイン
2	松村 優美	(山梨)	甲斐路クラブ
3	寺門 和枝	(茨城)	双葉台クラブ
4	斎藤 富美子	(宮城)	ゼフィルス
5	田口 秋実	(東京)	SORA
6	下田 祥子	(熊本)	SEIZANクラブ
7	上杉 洋子	(茨城)	瑞穂クラブ
8	宮川 和子	(静岡)	静岡クラブ

女子シングルス60(WS60)			
1	岩西 純子	(大阪)	高槻クラブ
2	珍道 美晴	(三重)	松阪レディース
3	石黒 淳子	(愛知)	国府クラブ
4	森本 なるみ	(福井)	そともクラブ
5	矢取 芳子	(愛知)	はちどり
6	金田 美紀子	(新潟)	新潟如水会
7	今村 勢津子	(福岡)	博多いとち会
8	村上 祥子	(愛知)	白帝

## 第5回 全日本ラージボール卓球選手権大会 ランキング表

女子シングルス65(W565)			
1	國松 愉美	(高知)	国松企画
2	高橋 美根子	(山形)	スマイル会
3	小鷹 春代	(兵庫)	双葉
4	佐藤 やす子	(岩手)	盛岡卓親会
5	山下 すみ子	(熊本)	熊本EAST
6	土佐 節子	(新潟)	ほりす
7	小倉 ちゑ	(青森)	チームナラオカ
8	越野 味予子	(長野)	松本南PPC

女子シングルス70(W570)			
1	久我 たか子	(埼玉)	ツクモカイ
2	小林 京子	(新潟)	新潟クラブ
3	宮澤 喜美子	(東京)	卓習会
4	川中 順子	(富山)	チーム川中
5	大谷 純子	(島根)	SHIPスポーツ
6	坂本 孝子	(千葉)	キャロット
7	天野 久子	(宮城)	中央クラブ
8	村山 範子	(新潟)	しおかぜ柏崎

女子シングルス75(W575)			
1	檜山 せつ子	(茨城)	MAMAクラブ
2	吉田 洋子	(三重)	松阪レディース
3	宮下 弘子	(新潟)	卓好クラブ
4	鳥居 恭子	(愛知)	あすなるクラブ
5	猪原 美美	(福岡)	香椎卓球クラブ
6	北川 暁美	(埼玉)	たんぼぼ
7	仲山 正子	(栃木)	オオールクラブ
8	大石 好子	(静岡)	安東中央

女子シングルス80(W580)			
1	谷野 弘子	(静岡)	リリーズ
2	八木 淳子	(徳島)	北島クラブ
3	新谷 民子	(福井)	そともクラブ
4	龍本 壽美子	(広島)	安クラブ
5	沼尾 啓子	(栃木)	オオールクラブ
6	伊藤 玉枝	(茨城)	オリオンクラブ
7	伊奈 利子	(愛知)	愛知バルチーダ
8	吉村 美智恵	(福岡)	COSMOS

## 第5回 全日本ラージボール卓球選手権大会 ランキング表

女子シングルス85 (WS85)			
1	山本 加寿恵	(愛知)	E Xクラブ
2	伊藤 利子	(東京)	調布卓連
3	佐藤 常子	(神奈川)	相模原レディース
4	服部 弘子	(愛知)	名王クラブ
5	虫 明 博子	(大阪)	個人
6	細田 明子	(東京)	若葉クラブ

## 第5回 全日本ラージボール卓球選手権大会 ランキング表

一般混合ダブルス(XD)			
1	角 正平 石川 萌子	(東京)	TEAM JOOLA
2	石田 拳志郎 青木 智美	(東京)	TEAM JOOLA
3	丸山 明彦 若杉 百花	(東京)	TEAM JOOLA
4	倉富 隆大 伊東 真璃瑠	(東京)	KTA立川 代々木クラブ
5	伊藤 俊輔 大野 順子	(愛知)	HIRO 日本製鉄名古屋
6	市川 一成 佐藤 公香	(宮城)	JR東日本仙台 P. Pフレンズ
7	内野 巧巳 岩永 南美	(埼玉)	iruiru club
8	山崎 貴司 倉田 瞳	(静岡)	MASUTAKU クラーク浜松

混合ダブルス80(XD80)			
1	藤本 武司 小野 千代	(東京)	ニッタクサンフレンド 卓精会
2	大出 恭平 大出 友美	(茨城)	サンスポーツ USHIKUサンスポーツ
3	大迫 準 藪内 佑実子	(徳島)	JABANK徳島 さくら卓研
4	高橋 清之 河田 昌子	(兵庫)	TTSタカシ チーム虹
5	錦 織 孝 江角 美和子	(島根)	斐川クラブ
6	山口 賢治 山口 弘美	(埼玉)	所沢市役所 所沢レディース
7	大貫 憲司 鹿目 里江子	(栃木)	ヨーラ宇都宮 RKstudio
8	今井 佑記 新谷 朋江	(富山)	YKK T-みらくる

混合ダブルス100(XD100)			
1	山田 昭仁 小長井千恵子	(静岡)	井上卓球 静岡クラブ
2	森 正樹 斎藤 富美子	(宮城)	ゼフィルス
3	今瀬 久典 馮 敏	(岐阜)	亀井チャレンジ シャイン
4	今野 正 吉田 恵里	(山形)	スマイル会
5	村上 力 村上 富貴	(宮城)	桔梗苦羅舞
6	杉山 稔 宮川 和子	(静岡)	concerto 静岡クラブ
7	三浦 和利 布村 裕子	(島根)	VINTAGE
8	中井 一輝 岡持 美紀	(兵庫)	YONROKU outlet

混合ダブルス120(XD120)			
1	下田 真之 安田 美香	(北海道)	星球会 ニッタククラブ
2	戸高 嘉文 矢野 和代	(大分)	かぼすくらぶ
3	佐々木 伸人 佐々木 清子	(岩手)	モーモー
4	安藤 幸一 関 美保	(岐阜)	市之倉クラブ
5	吉田 政次 坂本 孝子	(千葉)	JNC キャロット
6	磯部 正雄 宮澤 真咲美	(群馬)	水芭蕉 DANDELION
7	原 健一 田村 ミサ子	(福島)	日本TI 会津クラブ
8	山田 直才 永江 信子	(静岡)	SCS サイドイン

## 第5回 全日本ラージボール卓球選手権大会 ランキング表

混合ダブルス130(XD130)			
1	奈良岡 克彦 小倉 ちえ	(青森)	チームナラオカ
2	前田 三男 高木 典子	(愛知)	G T T C 国府クラブ
3	四宮 暁 高橋 光枝	(徳島)	城西ラージ
4	堀田 祐雄 黒坂 初枝	(愛知)	ほりたん あすなろクラブ
5	吉原 有三 今村 勢津子	(福岡)	博多いいとち会
6	飛坂 一幸 加藤 しげ子	(福井)	鯖江ベテラン会
7	山下 敬一 山下 すみ子	(熊本)	熊本E A S T
8	伊藤 幹夫 伊藤 泰子	(愛知)	G T T C

混合ダブルス140(XD140)			
1	濱西 隆重 横山 祐見子	(高知)	ピンポン館
2	竹内 芳夫 田村 則子	(新潟)	新発田クラブ ぼらりす
3	田辺 輝男 与口 幹	(新潟)	しおかぜ柏崎
4	菅原 慎一 本田 トシ子	(福島)	竹馬クラブ
5	森口 健二 宮澤 百合子	(東京)	尾山台クラブ
6	山田 吉彦 早川 孝子	(静岡)	ジョイフル
7	山下 滋 宮澤 喜美子	(東京)	神馬クラブ 卓習会
8	前多 一則 丸山 悦子	(長野)	G T T C

混合ダブルス150(XD150)			
1	肥塚 茂行 檜山 せつ子	(茨城)	日立ラージ MAMAクラブ
2	原田 正 吉村 美智恵	(福岡)	博多ベテラン会 COSMOS
3	太田口 和夫 小野里美代子	(千葉)	千葉クラブ チームMBS
4	田村 延弘 内海 容子	(静岡)	沼津クラブ 藤枝卓球クラブ
5	尾関 文憲 河路 悦子	(愛知)	一宮クラブ A Fクラブ
6	立山 清敏 富田 英子	(熊本)	山鹿市卓球協会 銀杏クラブ
7	伊藤 誠二 中川 敏子	(山形)	チーム山形
8	近藤 邦彦 鳥居 恭子	(愛知)	刈谷ラージ あすなろクラブ

混合ダブルス160(XD160)			
1	山田 隆弘 佐野 節子	(愛知)	日進スマイル 春日井ラージ
2	臼井 八郎 上野 久子	(新潟)	桜球 しおかぜ柏崎
3	田中 力 田中 博子	(岐阜)	好卓会 桜T T C
4	中尾 章宏 吉村 宜子	(愛知)	太球倶楽部
5	中村 義興 井原 洋子	(北海道)	厚友会
6	渡邊 秀雄 和田 雅子	(新潟)	三条クラブ フリーダム
7	佐藤 弘 田 マチ	(千葉)	柏クラブ 佐倉ラージ
8	大野 榮作 長谷部 裕子	(富山)	かたかご



# 一般男子シングルス (MS) (1)

1 グループ 11月5日 14:30 1コート				12 グループ 11月5日 14:30 12コート			
1	池田 亘通 (Infinity)	神奈川	1	1	今井 佑記 (Y K K)	富山	35
2	伊藤 頼人 (香里クラブ)	京都	4	棄	吉田 優介 (逆井卓修会)	千葉	36
3	橋 大輔 (エポカル)	富山	3	2	永井 卓弥 (都クラブ)	京都	37
4	大向 悠太 (トヨタ紡織東北)	岩手	2				
2 グループ 11月5日 14:30 2コート				13 グループ 11月5日 15:15 2コート			
5	上田 竣太 (Asterisk旭川)	北海道	2	1	和田 直也 (VINTAGE)	島根	38
6	村井 達哉 (関目卓球場)	大阪	3	2	松平 博己 (横浜SWITCH)	神奈川	39
7	張 永尚 (タクエツ卓球)	埼玉	1	棄	新山 耀彩 (L.D.S.)	青森	40
3 グループ 11月5日 14:30 3コート				14 グループ 11月5日 15:15 3コート			
8	宮本 卓也 (広商クラブ)	広島	1	2	石川 敏也 (FEVER)	静岡	41
9	埴 悠太 (球友クラブ)	茨城	3	3	西岡 蒼一郎 (アヒル屋)	北海道	42
10	山崎 貴司 (MASUTAKU)	静岡	2	1	堀本 真之介 (オレンジ卓球場)	大阪	43
4 グループ 11月5日 14:30 4コート				15 グループ 11月5日 15:15 4コート			
11	笹田 広行 (まじかるぱんだ)	東京	1	1	中川 正博 (ダイナミック)	奈良	44
12	景由 俊之 (絆)	大阪	2	2	飯田 竜之介 (めしだ卓球スタジオ)	栃木	45
13	志賀 晶 (L.D.S.)	青森	3	3	井上 丈平 (木曾川クラブ)	愛知	46
5 グループ 11月5日 14:30 5コート				16 グループ 11月5日 15:15 5コート			
14	山添 良太 (城卓隊)	鳥取	1	1	塩野 吉紀 (iruiru club)	埼玉	47
15	脇ノ谷 大河 (礼武道場)	千葉	棄	3	谷口 勲 (J-Active)	石川	48
16	新帯 雅之 (侍)	静岡	2	2	門田 絃暉 (Y.Y LINK)	岡山	49
6 グループ 11月5日 14:30 6コート				17 グループ 11月5日 15:15 6コート			
17	倉富 隆大 (KTA立川)	東京	1	2	大迫 準 (JAバンク徳島)	徳島	50
18	金光 航平 (関西クラブ)	岡山	3	3	伊藤 大博 (美しが丘クラブ)	神奈川	51
19	三枝 泰司 (明誠アスリート)	愛知	2	1	三枝 晃記 (みつのきTTC)	愛知	52
7 グループ 11月5日 14:30 7コート				18 グループ 11月5日 15:15 7コート			
20	米村 空 (福井紫陽花)	福井	3	1	制野 彩人 (仙台卓球センター)	宮城	53
21	瀧澤 光功 (iruiru club)	埼玉	1	3	岩城 憲和 (卓笑)	大阪	54
22	田澤 優人 (OTTC)	岐阜	2	2	梅澤 祐也 (流山アストロズ)	千葉	55
8 グループ 11月5日 14:30 8コート				19 グループ 11月5日 15:15 8コート			
23	河合 優太 (チーム山形)	山形	3	3	松本 龍希 (山口東京理科大学)	山口	56
24	壺井 竜真 (多度津クラブ)	香川	2	2	珍道 朋也 (古河電工株)	三重	57
25	橋本 啓 (北摂卓球カレッジ)	大阪	1	1	松原 雅己 (Chocola)	神奈川	58
9 グループ 11月5日 14:30 9コート				20 グループ 11月5日 15:15 9コート			
26	相馬 尚樹 (小瀬クラブ)	奈良	3	棄	王藤 裕稀 (チームナラオカ)	青森	59
27	小栗 慧 (TACTIVE函館)	北海道	2	1	白井 寛之 (柏崎Dream)	新潟	60
28	石井 慧 (ONE OUTS)	群馬	1	2	鈴木 佑介 (ニッタククラブ)	北海道	61
10 グループ 11月5日 14:30 10コート				21 グループ 11月5日 15:15 10コート			
29	新沢 凜 (柏崎Dream)	新潟	2	1	内田 康裕 (ニッタク大阪サンフレンド)	大阪	62
30	橋本 卓央 (いわき卓球)	福島	1	2	深野 翔也 (TEAM JOOLA)	東京	63
31	崎山 洋輝 (グリーンラベル)	神奈川	3	3	鈴木 利幸 (自由クラブ)	静岡	64
11 グループ 11月5日 14:30 11コート							
32	杉本 崇幸 (自由クラブ)	静岡	3				
33	倉田 裕也 (TEAM'93)	兵庫	2				
34	神山 峻 (神山PPC)	栃木	1				

# 一般男子シングルス (MS) (2)

## 22 グループ 11月5日 15:15 11コート

65	安藤 卓志 (安藤塾) 宮崎	1
66	半澤 翔太郎 (赤翔馬) 千葉	2
67	右馬ノ一賢 (ダイナミック) 奈良	棄

## 23 グループ 11月5日 16:00 1コート

68	佐藤 伶哉 (TEAM NEXUS) 山形	3
69	河又 大和 (MD相模) 神奈川	1
70	武江 晃生 (柏崎Dream) 新潟	2

## 24 グループ 11月5日 16:00 2コート

71	廣中 充 (スズキ) 静岡	1
72	渡邊 瞭 (山口東京理科大学) 山口	2
73	西田 優人 (OKフレンズ) 大阪	3

## 25 グループ 11月5日 16:00 3コート

74	加藤 弘朗 (TOKAIスパークス) 愛知	3
75	佐々木 信也 (横浜SWITCH) 神奈川	1
76	岩附 勇真 (本町卓球センター) 大阪	2

## 26 グループ 11月5日 16:00 4コート

77	小野寺 有矢 (トヨタ紡織東北) 岩手	2
78	柏 達己 (Team K) 茨城	3
79	安齋 正樹 (KTA立川) 東京	1

## 27 グループ 11月5日 16:00 5コート

80	森 光 (TTSタカハシ) 兵庫	1
81	中田 達也 (戸出クラブ) 富山	3
82	角 正平 (TEAM JOOLA) 東京	2

## 28 グループ 11月5日 16:00 6コート

83	太田 英明 (TROUBLESOME) 栃木	1
84	窪田 裕志 (細江クラブ) 静岡	2
85	大矢 将之 (香川県庁) 香川	3

## 29 グループ 11月5日 16:00 7コート

86	三浦 竜乃丞 (L.D.S.) 青森	1
87	浅田 康太 (Asterisk旭川) 北海道	2
88	藤澤 皓基 (OTTC) 岐阜	3

## 30 グループ 11月5日 16:00 8コート

89	小寺 敬太 (大阪TTC) 大阪	棄
90	川島 慶悟 (美しが丘クラブ) 神奈川	1
91	奥山 慎也 (広商クラブ) 広島	2

## 31 グループ 11月5日 16:00 9コート

92	平塚 拓也 (みつのきTTC) 愛知	1
93	内野 巧巳 (iruiru club) 埼玉	2
94	斎藤 宏樹 (福卓クラブ) 京都	3

## 32 グループ 11月5日 16:00 10コート

1	大須賀 匠 (自由クラブ) 静岡	95
2	秋元 龍也 (逆井卓修会) 千葉	96
3	三好 陽太 (武蔵クラブ) 京都	97

## 33 グループ 11月5日 16:00 11コート

3	細矢 剛典 (つばさクラブ) 山形	98
1	脇田 郁弥 (Sugar) 富山	99
2	平岡 諒也 (岡山県庁) 岡山	100

## 34 グループ 11月5日 16:45 4コート

3	草川 拓己 (グリーンラベル) 神奈川	101
1	國松 優太 (国松企画) 高知	102
2	橋田 亮一 (小瀬クラブ) 奈良	103

## 35 グループ 11月5日 16:45 5コート

2	佐藤 諒右太 (ゆっけ) 静岡	104
棄	小峰 進悟 (A.J.C.G) 神奈川	105
1	小坂 英吾 (ダイハツ) 大阪	106

## 36 グループ 11月5日 16:45 6コート

1	宮澤 淳 (JR東日本高崎) 群馬	107
棄	阿部 貴之 (あべ卓球場) 宮城	108
2	上田 貴弘 (遠軽クラブ) 北海道	109

## 37 グループ 11月5日 16:45 7コート

3	飯塚 幸司 (Let'sぴんぽん) 神奈川	110
2	渡辺 壮 (T-CROWN) 鳥取	111
1	山下 晴人 (北摂卓球カレッジ) 大阪	112

## 38 グループ 11月5日 16:45 8コート

棄	主屋 敏也 (卓球スタジオすまいる) 長野	113
2	永井 一喜 (ヨーラ宇都宮) 栃木	114
1	柿平 格 (椿) 愛知	115

## 39 グループ 11月5日 16:45 9コート

2	星野 涉 (タクエツ卓球) 埼玉	116
3	伊丹 啓人 (徳島倶楽部) 徳島	117
1	辻村 拓哉 (泉壺番館) 大阪	118

## 40 グループ 11月5日 16:45 10コート

3	上柳 光 (大富クラブ) 静岡	119
1	塚本 隼也 (福山ラケットクラブ) 広島	120
2	山村 優 (愛卓会ペガサス) 愛知	121

## 41 グループ 11月5日 15:15 12コート

1	石田 拳志郎 (TEAM JOOLA) 東京	122
棄	下田 健生 (L.D.S.) 青森	123
3	中村 明弘 (YKK) 富山	124
2	山本 大翔 (アヒル屋) 北海道	125

### 決勝

1	池田 亘通 (Infinity) 神奈川	2	大須賀 匠 (自由クラブ) 静岡	95
---	----------------------	---	------------------	----

# 男子シングルス40 (M40)

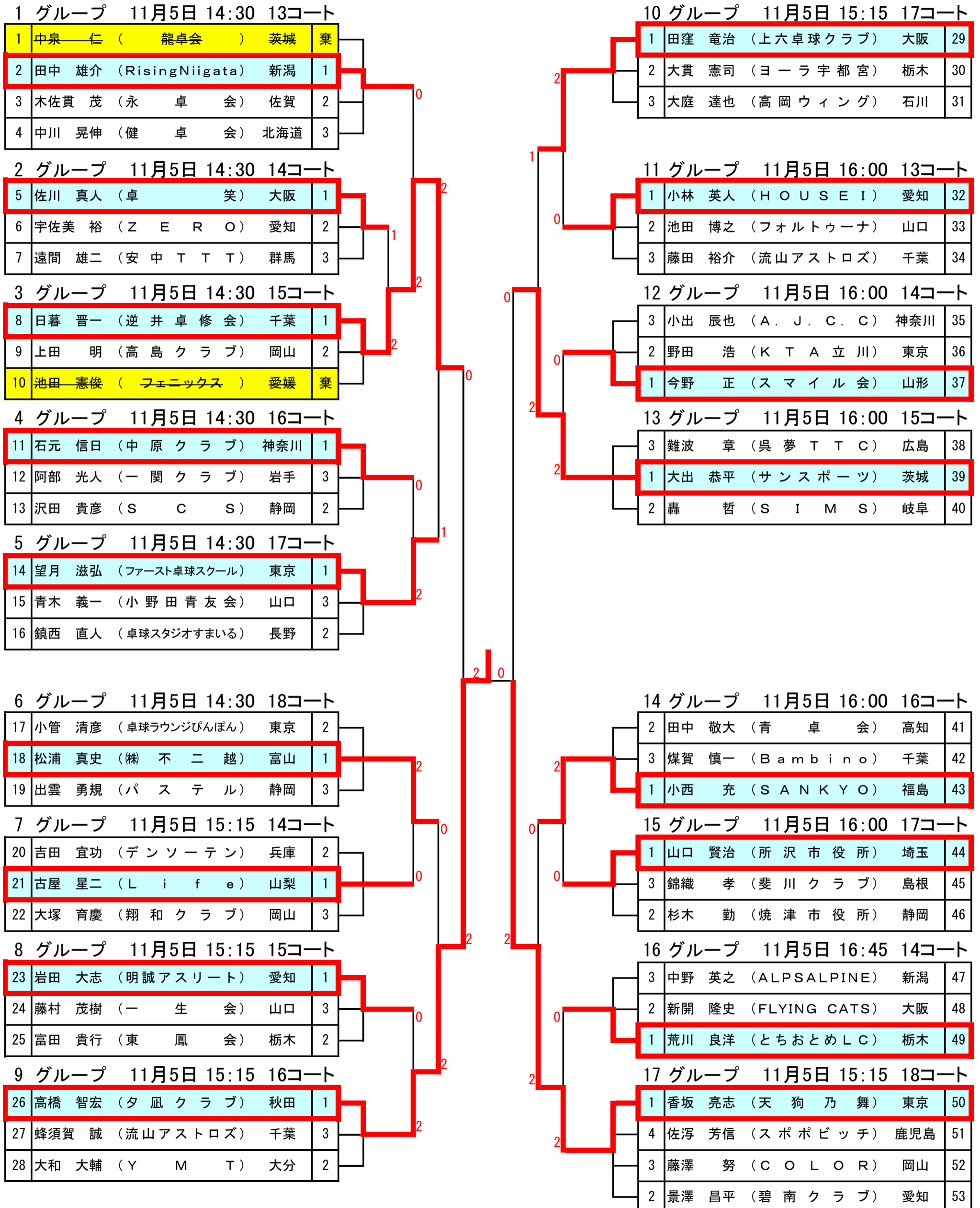

# 男子シングルス50 (M50)

グループ	日時	コート	順位	選手名	所属	ポイント
1	11月5日 14:30	19	1	山田 昭仁	(井上卓球) 静岡	1
			2	倉田 一雄	(チームマツモト) 京都	3
			3	吉田 政次	(JNC) 千葉	2
2	11月5日 14:30	20	4	前川 忠彦	(WINS) 大阪	2
			5	麦島 直樹	(関町クラブ) 東京	3
			6	中島 浩紀	(GBいわき) 福島	1
3	11月5日 14:30	21	7	成富 勝	(早岐卓愛) 長崎	3
			8	千葉 龍一	(敦賀若葉クラブ) 福井	1
			9	大津 清一	(常北クラブ) 茨城	2
4	11月5日 14:30	22	10	辻前 浩樹	(T-みらくる) 富山	2
			11	田崎 行宏	(天狗乃舞) 東京	3
			12	森 正樹	(ゼフィルス) 宮城	1
5	11月5日 14:30	23	13	小野 純司	(HEKIクラブ) 山口	2
			14	友井 武志	(PPD) 愛知	1
			15	関谷 泰浩	(Let'sぴんぼん) 神奈川	3
6	11月5日 15:15	19	16	今瀬 久典	(亀井チャレンジ) 岐阜	2
			17	児玉 敦吏	(ヨ-ラ宇都宮) 栃木	1
			18	齊田 和久	(SEIZANクラブ) 熊本	3
7	11月5日 15:15	20	19	齋藤 均	(チーム山形) 山形	2
			20	宮崎 剛	(東京海上日動) 東京	3
			21	三浦 和利	(VINTAGE) 島根	1
8	11月5日 15:15	21	22	道明 繁夫	(菊友クラブ) 愛知	2
			23	濱田 順	(宮古クラブ) 岩手	1
			24	林 敏行	(吹卓) 埼玉	3
9	11月5日 15:15	22	25	山本 保	(ななおクラブ) 石川	1
			26	鈴木 真也	(流山アストロズ) 千葉	2
			27	岩田 守弘	(スペシャルウィーク) 和歌山	3
10	11月5日 15:15	23	28	山崎 良一	(パワーズ) 徳島	28
			29	山口 義則	(TEAM山) 岡山	29
			30	水上 聡	(TSC) 山梨	30
11	11月5日 16:00	19	31	桜井 泰	(桜井塾) 長野	31
			32	西本 公英	(茗溪卓球クラブ) 東京	32
			33	大谷 聡	(ほりたん) 愛知	33
12	11月5日 16:00	20	34	原 健一	(日本TI) 福島	34
			35	東都 博和	(TTGハセガワ) 群馬	35
			36	池田 茂喜	(田阪卓研) 京都	36
13	11月5日 16:00	21	37	不破 政和	(千葉クラブ) 千葉	37
			38	内田 洋之	(HEKIクラブ) 山口	38
			39	杉山 稔	(concerto) 静岡	39
14	11月5日 16:00	22	40	石岡 智幸	(五所川原立佞武多) 青森	40
			41	増子 武治	(喬徳会) 栃木	41
			42	荒巻 誠	(小郡クラブ) 福岡	42
15	11月5日 16:00	23	43	吉田 健二	(刈谷サタデークラブ) 愛知	43
			44	高橋 寿	(みやぎのイネっと) 宮城	44
			45	藤田 則雄	(目黒不動クラブ) 東京	45
16	11月5日 16:45	19	46	中村 雅樹	(Spica) 奈良	46
			47	高野 賢治	(卓泳会) 新潟	47
			48	渡部 洋二	(MD相模) 神奈川	48
17	11月5日 16:45	20	49	澤田 哲也	(T-みらくる) 富山	49
			50	中尾 和博	(麗翠会) 鳥取	50
			51	山口 定春	(東根LBC) 山形	51
18	11月5日 16:45	21	52	黒須 高明	(ZERO) 千葉	52
			53	渡部 伸哉	(WEED) 愛知	53
			54	佐久田 朝啓	(佐久田卓球) 沖縄	54
19	11月5日 16:45	22	55	藤本 武司	(ニッタクサンフレンド) 東京	55
			56	中井 一輝	(YONROKU) 兵庫	56
			57	松下 明裕	(SCS) 静岡	57

# 男子シングルス60 (M60)

グループ	日時	コート	順位	選手名	所属	年齢
1	11月5日 14:30	24	3	戸高 嘉文	(かぼすくらぶ) 大分	3
2	11月5日 14:30	25	1	坂本 憲一	(C O L O R) 神奈川	1
3	11月5日 14:30	26	4	岡田 徹	(斐川クラブ) 島根	4
4	11月5日 14:30	27	2	羽田野 晃良	(チームディスクス) 愛知	2
5	11月5日 14:30	28	1	米村 慶一郎	(高島クラブ) 岡山	1
6	11月5日 14:30	25	3	新井 直司	(親球会) 埼玉	3
7	11月5日 14:30	26	2	释迦郡 一雄	(Shaka Taku) 大阪	2
8	11月5日 14:30	26	3	重吉 哲弥	(白山クラブ) 石川	3
9	11月5日 14:30	27	1	由利 英治	(スカイ倶楽部) 秋田	1
10	11月5日 14:30	28	2	吉川 和輝	(横内夢クラブ) 静岡	2
11	11月5日 14:30	27	1	林 慎二	(富山ブラック) 富山	1
12	11月5日 14:30	27	3	清水 進	(K O I T O) 静岡	3
13	11月5日 14:30	27	2	佐久間 昌弘	(球極) 福島	2
14	11月5日 14:30	28	棄	香川 浩幸	(厚友会) 北海道	棄
15	11月5日 14:30	28	1	森下 正	(流山アストロズ) 千葉	1
16	11月5日 14:30	28	2	鄭 喜和	(TEAMSATO) 兵庫	2
17	11月5日 15:15	25	1	足立 実行	(卓精会) 東京	1
18	11月5日 15:15	25	3	加藤 健哉	(ゼフィルス) 宮城	3
19	11月5日 15:15	25	2	杉山 高廣	(沼津スターマイン) 静岡	2
20	11月5日 15:15	26	1	浦入 賢一郎	(鴨沂クラブ) 京都	1
21	11月5日 15:15	26	3	萩野 一也	(一桜縁) 三重	3
22	11月5日 15:15	26	2	両坂 浩正	(大野クラブ) 福井	2
23	11月5日 15:15	27	3	宮地 勝夫	(Aマインド) 香川	3
24	11月5日 15:15	27	1	齋藤 茂	(東根LBC) 山形	1
25	11月5日 15:15	27	2	浦丸 和喜	(博多ベテラン会) 福岡	2
26	11月5日 15:15	28	3	高橋 正智	(RisingNiigata) 新潟	3
27	11月5日 15:15	28	2	堀田 祐雄	(ほりたん) 愛知	2
28	11月5日 15:15	28	1	木村 里司	(ターゲット) 茨城	1
29	11月5日 16:00	24	29	鱒岡 正明	(北海道アステイター) 北海道	29
30	11月5日 16:00	24	30	小林 紀雄	(吉田クラブ) 広島	30
31	11月5日 16:00	24	31	加藤 隆	(茗溪卓球クラブ) 東京	31
32	11月5日 16:00	25	32	吉田 好宏	(OVERLIGHT) 石川	32
33	11月5日 16:00	25	33	石井 博雄	(秋田卓球会館) 秋田	33
34	11月5日 16:00	25	34	上田 順康	(奈良ベテラン会) 奈良	34
35	11月5日 16:00	26	35	石川 猶章	(North Wind) 静岡	35
36	11月5日 16:00	26	36	瀧澤 弘	(iruiru club) 埼玉	36
37	11月5日 16:00	26	37	山下 敬一	(熊本EAST) 熊本	37
38	11月5日 16:00	27	38	吉野 雅之	(つばさクラブ) 山形	38
39	11月5日 16:00	27	39	高山 悦次	(TTC岡谷) 長野	39
40	11月5日 16:00	27	40	小松 孝次	(柏クラブ) 千葉	40
41	11月5日 16:00	28	41	松本 茂樹	(チームマツモト) 大阪	41
42	11月5日 16:00	28	42	亀石 章広	(丸亀SC) 香川	42
43	11月5日 16:00	28	43	溝口 彰	(碧南クラブ) 愛知	43
44	11月5日 16:45	24	44	東 龍太郎	(城西ラージ) 徳島	44
45	11月5日 16:45	24	45	中井 哲弥	(久保泉クラブ) 佐賀	45
46	11月5日 16:45	24	46	山田 直才	(SCS) 静岡	46
47	11月5日 16:45	25	47	日下部 秀雄	(富山地鉄) 富山	47
48	11月5日 16:45	25	48	榎谷 孝志	(親球会) 埼玉	48
49	11月5日 16:45	25	49	鈴木 正則	(S.T.C) 福島	49
50	11月5日 16:45	26	50	奈良岡 克彦	(チームナラオカ) 青森	50
51	11月5日 16:45	26	51	奥村 智	(卓魅の華) 大阪	51
52	11月5日 16:45	26	52	西平 昭蔵	(安藤塾) 宮崎	52
53	11月5日 16:45	27	53	橋詰 毅	(伊勢崎クラブ) 群馬	53
54	11月5日 16:45	27	54	公森 正彦	(小牧光ヶ丘) 愛知	54
55	11月5日 16:45	27	55	和田守 一	(斐川クラブ) 島根	55
56	11月5日 16:45	28	56	佐々木 伸人	(モ-モ-) 岩手	56
57	11月5日 16:45	28	57	栗林 淳	(流山アストロズ) 千葉	57
58	11月5日 16:45	28	58	安藤 幸一	(市之倉クラブ) 岐阜	58

# 男子シングルス65 (M65) (1)

## 1 グループ 11月4日 13:00 1コート

1	井上 啓 (井上卓球)	静岡	1
2	藤本 裕三 (翡翠)	大阪	4
3	目谷 幸雄 (ぬかクラブ)	石川	3
4	藤田 義彦 (甲府クラブ)	山梨	2

## 2 グループ 11月4日 13:00 2コート

5	中澤 秀人 (燕卓球クラブ)	新潟	2
6	鶴巻 千秋 (ウィングス庄内)	山形	3
7	鈴木 健介 (ホワイト)	千葉	1

## 3 グループ 11月4日 13:00 3コート

8	足立 安隆 (福岡中央ラージ)	福岡	3
9	斎藤 信夫 (西東京クラブ)	東京	2
10	横江 寛治 (親水クラブ)	愛知	1

## 4 グループ 11月4日 13:00 4コート

11	茂木 暁至 (桐栄会)	群馬	2
12	鈴木 哲郎 (仙台萩クラブ)	宮城	3
13	霜垣 文雄 (十日町ク)	新潟	1

## 5 グループ 11月4日 13:00 5コート

14	有田 茂 (防府ラージ)	山口	3
15	河又 秀雄 (栃木卓翔会)	栃木	2
16	齋藤 齊 (しずおか焼津信用金庫)	静岡	1

## 6 グループ 11月4日 13:00 6コート

17	山勢 和幸 (チームHIURA)	徳島	1
18	大和田 貞男 (牛久SC)	茨城	2
19	永作 吉賢 (松阪協会)	三重	3

## 7 グループ 11月4日 13:00 7コート

1	伊藤 幹夫 (G T T C)	愛知	20
2	高部 久夫 (都留卓協)	山梨	21
3	上村 秀夫 (村上卓球クラブ)	新潟	22

## 8 グループ 11月4日 13:45 2コート

3	石田 裕康 (浜松ベテラン会)	静岡	23
2	林 朋実 (卓精会)	東京	24
1	山田 秀人 (寺西)	広島	25

## 9 グループ 11月4日 13:45 3コート

1	才田 和昭 (福光卓愛会)	富山	26
2	園部 弘一 (球友クラブ)	茨城	27
3	阿部 政勝 (モ-モ-)	岩手	28

## 10 グループ 11月4日 13:45 4コート

1	小倉 国由紀 (明卓会)	神奈川	29
2	柴 厚行 (清水ラージ)	静岡	30
3	山崎 明 (新発田クラブ)	新潟	31

## 11 グループ 11月4日 13:45 5コート

3	芦田 修司 (福卓クラブ)	京都	32
2	安藤 和仁 (安藤塾)	宮崎	33
1	横田 一郎 (会津クラブ)	福島	34

## 12 グループ 11月4日 13:45 6コート

1	板倉 静雄 (大田卓愛)	東京	35
3	山田 和夫 (水都クラブ)	岐阜	36
2	四宮 暁 (城西ラージ)	徳島	37

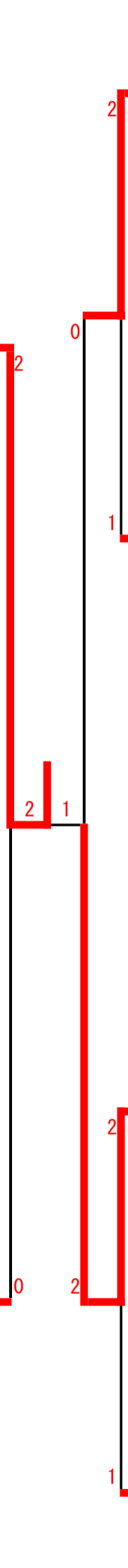



# 男子シングルス70 (M70)

グループ	日時	コート	順位	選手名	所属	県	年齢
1	11月4日 13:00	8	1	大森 健良	(ジョイフル)	静岡	1
1	11月4日 13:00	8	2	中島 正基	(萩中クラブ)	東京	2
1	11月4日 13:00	8	3	木下 良	(档の会)	石川	棄
2	11月4日 13:00	9	4	長嶺 常盤	(つわぶき)	島根	3
2	11月4日 13:00	9	5	杉浦 富夫	(高浜メイクTC)	愛知	2
2	11月4日 13:00	9	6	立山 清敏	(山鹿市卓球協会)	熊本	1
3	11月4日 13:00	10	7	村上 カ	(桔梗苦羅舞)	宮城	1
3	11月4日 13:00	10	8	島田 繁吉	(TSGクラブ)	栃木	2
3	11月4日 13:00	10	9	大西 雅文	(TCけんぶち)	北海道	3
4	11月4日 13:00	11	10	石橋 順一	(T・Cross)	福岡	3
4	11月4日 13:00	11	11	田辺 輝男	(しおかぜ柏崎)	新潟	1
4	11月4日 13:00	11	12	清 孝行	(富士宮卓球クラブ)	静岡	2
5	11月4日 13:00	12	13	尾関 文憲	(一宮クラブ)	愛知	2
5	11月4日 13:00	12	14	筒井 敏樹	(松卓会)	東京	3
5	11月4日 13:00	12	15	山内 芳明	(香芝クラブ)	奈良	1
6	11月4日 13:00	13	16	鈴木 豊	(幸卓会)	愛知	2
6	11月4日 13:00	13	17	高橋 信夫	(スマイル会)	山形	3
6	11月4日 13:00	13	18	庄司 光夫	(都留卓協)	山梨	1
7	11月4日 13:45	8	19	乗金 公生	(ラータル美祢)	山口	1
7	11月4日 13:45	8	20	大西 寛	(田阪卓研)	京都	3
7	11月4日 13:45	8	21	神崎 勝彦	(大在クラブ)	大分	2
8	11月4日 13:45	9	22	白木 久光	(敦賀卓健クラブ)	福井	1
8	11月4日 13:45	9	23	尾崎 澄人	(パンジー)	静岡	2
8	11月4日 13:45	9	24	寺川 俊章	(双葉苦楽部)	東京	3
9	11月4日 13:45	10	25	西河 雅章	(E-SPIRITS)	神奈川	棄
9	11月4日 13:45	10	26	廣田 稔	(魚津クラブ)	富山	2
9	11月4日 13:45	10	27	志太 治美	(沼津マリン)	静岡	1
10	11月4日 13:45	11	28	菅原 慎一	(竹馬クラブ)	福島	1
10	11月4日 13:45	11	29	竹中 正樹	(JFE福山)	広島	3
10	11月4日 13:45	11	30	山下 俊一	(敬愛クラブ)	熊本	2
11	11月4日 13:45	12	31	竹内 芳夫	(新発田クラブ)	新潟	1
11	11月4日 13:45	12	32	佐山 裕治	(かたくり)	群馬	3
11	11月4日 13:45	12	33	石岡 斉	(井上卓球)	静岡	2
12	11月4日 13:45	13	2	宮嶋 秀昭	(多治見クラブ)	岐阜	34
12	11月4日 13:45	13	1	北畠 滋	(遊ingクラブ)	神奈川	35
12	11月4日 13:45	13	3	島川 成人	(敬愛クラブ)	熊本	36
13	11月4日 15:00	8	3	市川 芳章	(スマイル会)	山形	37
13	11月4日 15:00	8	1	馬場 卓	(掛川桔梗)	静岡	38
13	11月4日 15:00	8	2	斉藤 博	(謙信上越)	新潟	39
14	11月4日 15:00	9	3	児嶋 進	(ウイングス)	奈良	40
14	11月4日 15:00	9	2	竹田 幸雄	(球心会)	島根	41
14	11月4日 15:00	9	1	石田 信男	(チームMBS)	千葉	42
15	11月4日 15:00	10	1	野口 正雄	(JFE)	新潟	43
15	11月4日 15:00	10	2	山下 滋	(神馬クラブ)	東京	44
15	11月4日 15:00	10	3	日高 一男	(小野田ラージ)	山口	45
16	11月4日 15:00	11	1	下田 真之	(星球会)	北海道	46
16	11月4日 15:00	11	2	矢作 実	(白絲クラブ)	岩手	47
16	11月4日 15:00	11	3	酒井 喜代志	(藤枝卓球クラブ)	静岡	48
17	11月4日 15:00	12	2	山内 正	(ザ・安祥)	愛知	49
17	11月4日 15:00	12	3	黒川 勇	(筑西卓友クラブ)	茨城	50
17	11月4日 15:00	12	1	山本 武佳	(博多いいとも会)	福岡	51
18	11月4日 15:00	13	1	尾崎 威津男	(碧クラブ)	愛知	52
18	11月4日 15:00	13	2	佐藤 忠広	(梅桜ラージ)	福島	53
18	11月4日 15:00	13	3	前多 一則	(大北愛球)	長野	54
19	11月4日 15:45	8	1	井上 政行	(バックス)	兵庫	55
19	11月4日 15:45	8	3	山本 淳二	(SEIZANクラブ)	熊本	56
19	11月4日 15:45	8	2	加藤 三治	(新潟如水会)	新潟	57
20	11月4日 15:45	9	1	中山 清司	(西東京クラブ)	東京	58
20	11月4日 15:45	9	2	松原 秀行	(美祢卓)	山口	59
20	11月4日 15:45	9	3	早田 俊彦	(袋井交流会)	静岡	60
21	11月4日 15:45	10	3	伊藤 誠二	(チーム山形)	山形	61
21	11月4日 15:45	10	1	三田村 則明	(卓楓会)	東京	62
21	11月4日 15:45	10	2	望月 正治	(沼津マリン)	静岡	63
22	11月4日 15:45	11	2	船津 孝實	(フレッシュ川崎)	大分	64
22	11月4日 15:45	11	3	桜井 規詞	(ぬかクラブ)	石川	65
22	11月4日 15:45	11	1	山田 博基	(大阪ナイトクラブ)	大阪	66
23	11月4日 15:45	12	1	濱西 隆重	(ピンポン館)	高知	67
23	11月4日 15:45	12	3	今村 幸雄	(シビック)	三重	68
23	11月4日 15:45	12	2	宮脇 京治	(彩卓会)	埼玉	69



# 男子シングルス75 (M75)

## 1 グループ 11月4日 13:00 14コート

1	金田 勉 (新潟如水会) 新潟	1
2	田中 力 (好卓会) 岐阜	2
3	宮川 光彦 (萩中クラブ) 東京	棄

## 2 グループ 11月4日 13:00 15コート

4	田村 延弘 (沼津クラブ) 静岡	1
5	村井 英弥 (ファインクラブ) 鹿児島	3
6	羽鳥 信雄 (柏尾クラブ) 神奈川	2

## 3 グループ 11月4日 13:00 16コート

7	佐藤 弘 (柏クラブ) 千葉	2
8	山崎 広海 (ゆうマーベルス) 山口	1
9	菅原 勝弘 (奥州水沢) 岩手	3

## 4 グループ 11月4日 13:00 17コート

10	富士川 勝 (丸亀SC) 香川	1
11	國分 稔 (松阪協会) 三重	3
12	今出川 美登 (T&Tクラブ) 東京	2

## 5 グループ 11月4日 13:00 18コート

13	竹田 元一 (AFブラザー) 愛知	2
14	濱 正 (チームかがやき) 石川	3
15	那須 雄一郎 (佐倉クラブ) 千葉	1

## 6 グループ 11月4日 13:45 14コート

16	岩坂 達哉 (函館卓栄会) 北海道	2
17	新妻 久雄 (たんぼぼ) 福島	1
18	荒牧 利光 (親球会) 埼玉	3

## 7 グループ 11月4日 13:45 15コート

19	武藤 富三 (大洋クラブ) 茨城	3
20	清水 雍夫 (武生菊花クラブ) 福井	2
21	櫻井 晴一郎 (白龍クラブ) 静岡	1

## 8 グループ 11月4日 13:45 16コート

22	太田口 和夫 (千葉クラブ) 千葉	3
23	橋本 幸次郎 (松原卓連) 大阪	2
24	竹内 則之 (磐田ラリー) 静岡	1

## 9 グループ 11月4日 13:45 17コート

25	富岡 成一 (西東京クラブ) 東京	1
26	山下 正 (明誠アスリート) 愛知	2
27	西村 昭弘 (千曲クラブ) 長野	3

## 10 グループ 11月4日 13:45 18コート

1	肥塚 茂行 (日立ラージ) 茨城	28
3	佐藤 勝喜 (ウィングス庄内) 山形	29
2	越川 功 (チームK) 三重	30

## 11 グループ 11月4日 15:00 14コート

2	後藤 義則 (足立夢くらぶ) 東京	31
3	山岸 三信 (武生菊花クラブ) 福井	32
1	秋山 吉男 (白龍クラブ) 静岡	33

## 12 グループ 11月4日 15:00 15コート

3	塩出 潤敏 (明日香) 大阪	34
2	塩田 武志 (卓令会) 栃木	35
1	寺上 忍 (T・Cross) 福岡	36

## 13 グループ 11月4日 15:00 16コート

2	伊藤 昌夫 (T I S S) 福島	37
3	進藤 浩二 (どんぐり) 千葉	38
1	柴田 和正 (ザ・安祥) 愛知	39

## 14 グループ 11月4日 15:00 17コート

3	浅井 重信 (福地クラブ) 愛知	40
2	折田 幹夫 (吉田クラブ) 広島	41
1	森口 健二 (尾山台クラブ) 東京	42

## 15 グループ 11月4日 15:00 18コート

1	田中 勝 (ウィンクル) 富山	43
3	石田 信利 (シャイン) 岐阜	44
2	佐々木 秀男 (牛久SC) 茨城	45

## 16 グループ 11月4日 15:45 14コート

1	佐藤 康則 (ティーエムクラブ) 宮城	46
2	杉村 義廣 (チームHIURA) 徳島	47
3	長島 悦夫 (新潟クラブ) 新潟	48

## 17 グループ 11月4日 15:45 15コート

2	田村 迪明 (苗卓会) 北海道	49
3	斎藤 俊二 (西東京クラブ) 東京	50
1	浜野 俊樹 (長崎すぐる会) 長崎	51

## 18 グループ 11月4日 15:45 16コート

1	富樫 昭弘 (沼津スターマイン) 静岡	52
2	野田 弘 (チームMBS) 千葉	53
3	伊東 俊彦 (小浜クラブ) 兵庫	54

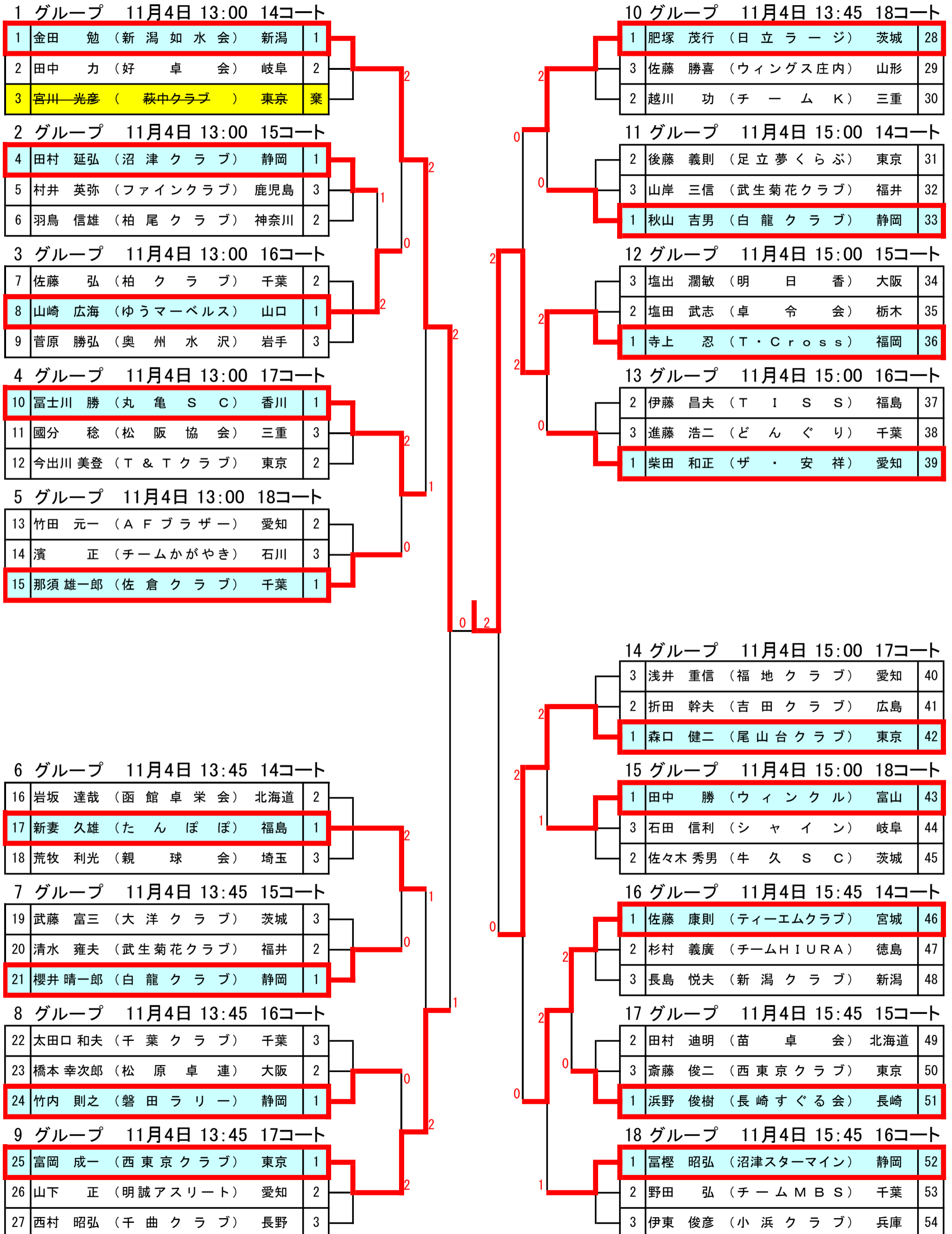

# 男子シングルス80 (M80)

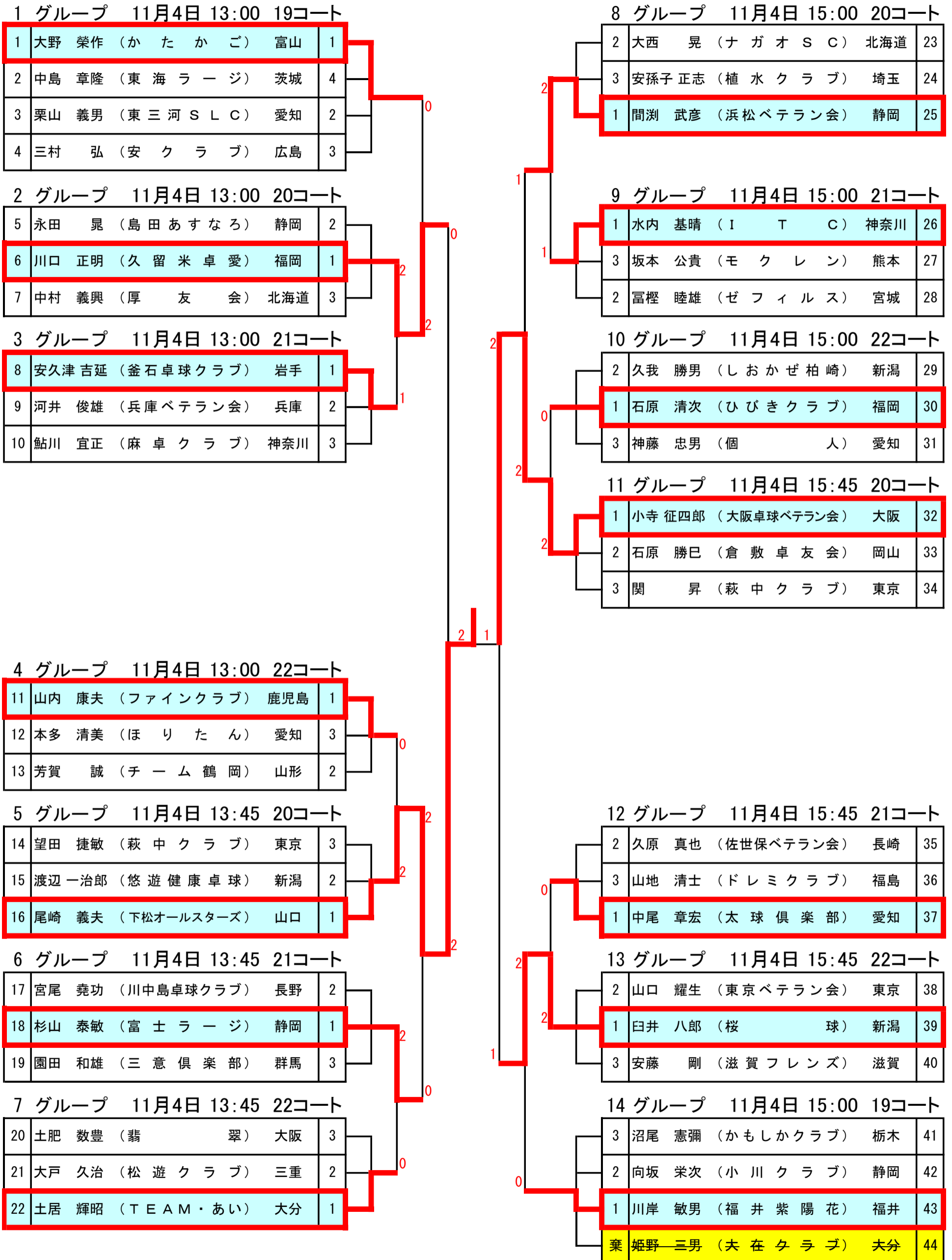

# 男子シングルス85 (M85)

## 1 グループ 11月4日 13:00 23コート

1	池内 祥治 (SEIZANクラブ) 熊本	1
2	小林 賢吾 (刈谷ラージ) 愛知	4
3	富谷 桑治 (北越谷ラージ) 埼玉	3
4	小野寺弘太郎 (白糸クラブ) 岩手	2

## 2 グループ 11月4日 13:00 24コート

5	黒沢 喜久美 (高崎APH) 群馬	3
6	石丸 雄士 (大竹三倉) 広島	1
7	内山 毅 (磐田ラリー) 静岡	2

## 3 グループ 11月4日 13:45 24コート

8	山川 保 (EXクラブ) 愛知	3
9	八田 聡 (武生菊花クラブ) 福井	2
10	田村 隆三 (横手クラブ) 秋田	1

## 4 グループ 11月4日 15:00 24コート

2	服部 詳 (名王クラブ) 愛知	11
3	小野 森政 (ゼフィルス) 宮城	12
1	浦田 秀夫 (茂木百之会) 栃木	13

## 5 グループ 11月4日 15:00 23コート

4	古畑 富士夫 (浜北クラブ) 静岡	14
1	阿部 安夫 (ウインド) 神奈川	15
3	福田 芳夫 (GBいわき) 福島	16
2	越井 義勝 (福光卓愛会) 富山	17

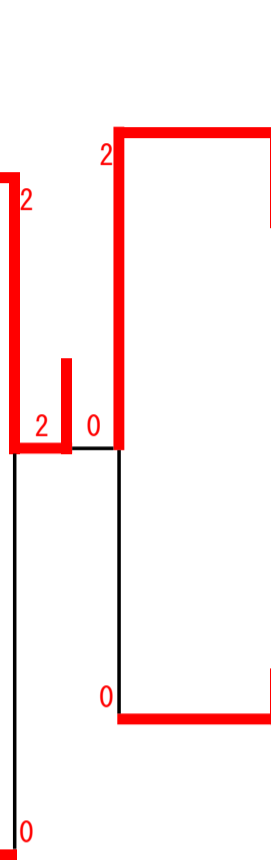

# 一般女子シングルス (WS)

グループ	日時	コート	順位	選手名	所属	出身地	ポイント
1	11月5日 14:30	29	1	青木 智美	TEAM JOOLA	東京	2
1	11月5日 14:30	29	2	大平 悠里	柏崎 Dream	新潟	3
1	11月5日 14:30	29	3	馬場 麻裕	本町卓球センター	大阪	1
2	11月5日 14:30	30	4	堀田 詩織	C R O N Y	神奈川	1
2	11月5日 14:30	30	5	渡辺 詩織	豊明市卓球協会	愛知	3
2	11月5日 14:30	30	6	神戸 萌恵	藤岡クラブ	群馬	2
3	11月5日 14:30	31	7	水野 寛子	いろは	東京	1
3	11月5日 14:30	31	8	浦田 絵理佳	WEST	富山	2
3	11月5日 14:30	31	9	財津 裕子	S P I R I T	広島	3
4	11月5日 14:30	32	10	津吹 真衣	獨協医科大学	栃木	2
4	11月5日 14:30	32	11	河合 アカネ	F - L i n x	静岡	1
4	11月5日 14:30	32	12	山崎 知	モ - モ -	岩手	3
5	11月5日 14:30	33	13	中村 ひとみ	T T S タカハシ	兵庫	2
5	11月5日 14:30	33	14	蛸井 祐	双葉クラブ	山形	3
5	11月5日 14:30	33	15	吉田 真美	代々木クラブ	東京	1
6	11月5日 15:15	29	16	立野 樹羅	東部クラブ	長野	2
6	11月5日 15:15	29	17	岩永 南美	iruiru club	埼玉	1
6	11月5日 15:15	29	18	鈴木 ひかる	よ～じ道場	静岡	3
7	11月5日 15:15	30	19	藤田 有香子	九州第一工業(株)	福岡	3
7	11月5日 15:15	30	20	坂廻辺 華穂	TEAM JOOLA	東京	1
7	11月5日 15:15	30	21	佐藤 佳乃子	S u g a r	富山	2
8	11月5日 15:15	31	22	三浦 ほのか	南茅部卓球少年団	北海道	1
8	11月5日 15:15	31	23	煤賀 陽風薫	B a m b i n o	千葉	2
8	11月5日 15:15	31	24	出雲 杏子	パステル	静岡	3
9	11月5日 15:15	32	2	菊地 絢子	一関クラブ	岩手	25
9	11月5日 15:15	32	1	前田 峰朋	卓球めぐり	茨城	26
9	11月5日 15:15	32	棄	吉谷 美桜	iruiru club	埼玉	27
10	11月5日 15:15	33	2	伊東 真璃瑠	代々木クラブ	東京	28
10	11月5日 15:15	33	3	田島 美悠	佐久総合病院	長野	29
10	11月5日 15:15	33	1	倉田 瞳	クラーク浜松	静岡	30
11	11月5日 16:00	29	1	渡辺 未佳	チームゼロ	富山	31
11	11月5日 16:00	29	3	青海 美沙希	グリーンラベル	神奈川	32
11	11月5日 16:00	29	2	高橋 美香	smile monkey	兵庫	33
12	11月5日 16:00	30	1	若杉 百花	TEAM JOOLA	東京	34
12	11月5日 16:00	30	3	田実 萌子	豊明市卓球協会	愛知	35
12	11月5日 16:00	30	2	二本木 千瑛	三次同好会	広島	36
13	11月5日 16:00	31	1	外山 愛	S A N K Y O	福島	37
13	11月5日 16:00	31	2	新居 志寿	ひらかた卓球場	大阪	38
13	11月5日 16:00	31	3	山口 花奈	C R O N Y	神奈川	39
14	11月5日 16:00	32	1	高橋 明子	iruiru club	埼玉	40
14	11月5日 16:00	32	3	内村 咲穂	自由クラブ	静岡	41
14	11月5日 16:00	32	2	富所 美帆	卓泳会	新潟	42
15	11月5日 16:00	33	3	上田 凜	Asterisk旭川	北海道	43
15	11月5日 16:00	33	2	永井 恵理	ヨーラ宇都宮	栃木	44
15	11月5日 16:00	33	1	廣田 めぐみ	S u g a r	富山	45
16	11月5日 16:45	31	1	石川 萌子	TEAM JOOLA	東京	46
16	11月5日 16:45	31	3	佐藤 公香	P. Pフレンズ	宮城	47
16	11月5日 16:45	31	2	窪田 夕海	夢中や卓研	静岡	48

# 女子シングルス40 (W40)

## 1 グループ 11月5日 14:30 34コート

1	鹿目 里江子 (RKstudio) 栃木	2
2	蝦夷森 ゆか (スベード) 北海道	棄
3	相原 菜々子 (甲府クラブ) 山梨	3
4	河田 昌子 (チーム虹) 兵庫	1

## 2 グループ 11月5日 14:30 35コート

5	森 康代 (因卓) 広島	3
6	高原 いく美 (あすなろクラブ) 愛知	1
7	寺内 佳代子 (Bambino) 千葉	2

## 3 グループ 11月5日 14:30 36コート

8	黒田 早織 (SANKYO) 福島	3
9	椎名 允美 (MDttl) 神奈川	2
10	一尾 三容子 (パワーズ) 徳島	1

## 4 グループ 11月5日 14:30 37コート

11	山口 弘美 (所沢レディース) 埼玉	1
12	上坂 希代子 (小瀬クラブ) 奈良	3
13	小管 千鶴 (梅島クラブ) 東京	2

## 5 グループ 11月5日 15:15 35コート

14	岡本 陽子 (西卓) 愛媛	3
15	堀口 歩子 (花野井クラブ) 千葉	2
16	伊藤 恵梨 (ファン卓) 長野	1

## 6 グループ 11月5日 15:15 36コート

1	宍戸 裕子 (花野井クラブ) 千葉	17
2	戸村 真智子 (親球会) 埼玉	18
3	佐竹 紀恵 (スマイル会) 山形	19

## 7 グループ 11月5日 15:15 37コート

1	小川 奈美 (FLYING CATS) 大阪	20
棄	草間 さつき (FACTIVE函館) 北海道	21
2	高岡 若菜 (PT・オルカ) 神奈川	22

## 8 グループ 11月5日 16:00 34コート

2	江角 美和子 (斐川クラブ) 島根	23
3	藪内 佑実子 (さくら卓研) 徳島	24
1	大出 友美 (USHIKUSANSPOOTS) 茨城	25

## 9 グループ 11月5日 16:00 35コート

3	國井 徳子 (MDttl) 神奈川	26
1	木戸 香織 (富山ブラック) 富山	27
2	中川 郁美 (健卓会) 北海道	28

## 10 グループ 11月5日 16:00 36コート

1	佐藤 一朱 (四国銀行) 高知	29
3	小沢 奈生 (流山アストロズ) 千葉	30
2	山口 益加 (SPIRIT) 広島	31

## 11 グループ 11月5日 16:00 37コート

1	小野 千代 (卓精会) 東京	32
2	深川 理絵 (永卓会) 佐賀	33
3	松永 麻友子 (SIMS) 岐阜	34

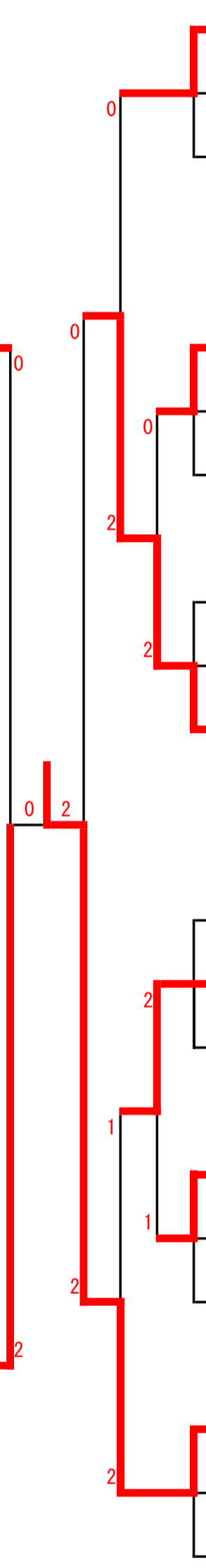

# 女子シングルス50 (W50)

1 グループ 11月5日 14:30 38コート				12 グループ 11月5日 15:15 43コート			
1	馮 敏 (シャイン)	岐阜	1	2	安田 美香 (ニッタクラブ)	北海道	34
2	中村 加津代 (Shaka Taku)	大阪	3	3	南畑 陽子 (上野クラブ)	三重	35
3	菊地 由紀 (喬徳会)	栃木	2	1	上杉 洋子 (瑞穂クラブ)	茨城	36
2 グループ 11月5日 14:30 39コート				13 グループ 11月5日 16:00 38コート			
4	外山 幸 (能美クラブ)	石川	1	2	吉田 恵里 (スマイル会)	山形	37
5	久保田香奈子 (安藤塾)	宮崎	3	3	池田 美知子 (ウイングス)	東京	38
6	福岡 伸子 (クロバー)	愛知	2	1	寺迫 育代 (やんちゃ姫)	大阪	39
3 グループ 11月5日 14:30 40コート				14 グループ 11月5日 16:00 39コート			
7	近 純子 (セントラル)	北海道	1	3	田中 美雪 (静岡クラブ)	静岡	40
8	阿部 つい子 (ゼフィルス)	宮城	3	1	吉田 直子 (SPクラブ)	石川	41
9	柳井 恵子 (平沼クラブ)	東京	2	2	佐藤 治美 (小郡クラブ)	福岡	42
4 グループ 11月5日 14:30 41コート				15 グループ 11月5日 16:00 40コート			
10	沢崎 春恵 (高岡ウイング)	富山	1	2	荒木 美雪 (富山ブラック)	富山	43
11	植盛 恭子 (桐卓会)	東京	3	1	大出 秀子 (RKstudio)	栃木	44
12	植村 由美 (リトルラビット)	鳥取	2	3	加藤 知美 (ジャスティス)	愛知	45
5 グループ 11月5日 14:30 42コート				16 グループ 11月5日 16:00 41コート			
13	宮川 和子 (静岡クラブ)	静岡	1	3	佐々木 清子 (モモモ)	岩手	46
14	奥山 美樹 (スマイル会)	山形	2	1	松村 優美 (甲斐路クラブ)	山梨	47
15	柳田 美智代 (伊勢崎クラブ)	群馬	3	2	布村 裕子 (VINTAGE)	島根	48
6 グループ 11月5日 14:30 43コート				17 グループ 11月5日 16:00 42コート			
16	永見 智子 (やんちゃ姫)	大阪	2	1	矢野 和代 (かぼすくらぶ)	大分	49
17	寺門 和枝 (双葉台クラブ)	茨城	1	3	堤 法子 (川崎レディース)	神奈川	50
18	吉山 久美子 (広島卓球)	広島	3	2	新谷 朋江 (T-みらくる)	富山	51
7 グループ 11月5日 15:15 38コート				18 グループ 11月5日 16:00 43コート			
19	渡部 節子 (S.T.C)	福島	3	2	小長井千恵子 (静岡クラブ)	静岡	52
20	村上 さつき (K.SWITCH)	愛知	2	1	田口 秋実 (SORA)	東京	53
21	谷口 純子 (卓精会)	東京	1	3	石井 喜久美 (秋田卓球会館)	秋田	54
8 グループ 11月5日 15:15 39コート				19 グループ 11月5日 16:45 38コート			
22	下内 美都子 (ななおクラブ)	石川	1	1	小海 千恵子 (まじかるぱんだ)	東京	55
23	佐藤 久美子 (親球会)	埼玉	2	3	米村 布佐子 (高島クラブ)	岡山	56
24	樋口 純子 (伊万里TTC)	佐賀	3	2	青山 雅子 (加賀クラブ)	石川	57
9 グループ 11月5日 15:15 40コート				20 グループ 11月5日 16:45 39コート			
25	原岡 真由美 (健卓会)	北海道	棄	棄	蝦夷森 秋子 (スペード)	北海道	58
26	田島 幸江 (佐久クラブ)	長野	1	2	道明 佳代子 (明誠トライ)	愛知	59
27	渡邊 悦美 (SCS)	静岡	2	1	前川 栄子 (SAKURA)	大阪	60
10 グループ 11月5日 15:15 41コート				21 グループ 11月5日 16:45 40コート			
28	吉田 由貴子 (HYOGOラージ)	兵庫	1	1	斎藤 富美子 (ゼフィルス)	宮城	61
29	及川 綾子 (金ヶ崎クラブ)	岩手	3	3	中嶋 綾子 (PPD)	岐阜	62
30	加藤 禎子 (ヨーラ宇都宮)	栃木	2	2	石川 清美 (Twinkle)	茨城	63
11 グループ 11月5日 15:15 42コート							
31	下田 祥子 (SEIZANクラブ)	熊本	1				
32	高野 明美 (ZERO)	千葉	3				
33	関 美保 (市之倉クラブ)	岐阜	2				

# 女子シングルス 60 (W60)

グループ	日時	コート	順位	選手名	所属	年齢
1	11月5日 14:30	44	1	竹内 八恵	関目卓球場 大阪	2
1	11月5日 14:30	44	2	染谷 喜代美	花水木 茨城	3
1	11月5日 14:30	44	3	大須賀 早苗	浜商卓友会 静岡	1
2	11月5日 14:30	45	1	矢取 芳子	はちどり 愛知	1
2	11月5日 14:30	45	2	川島 弘美	丸亀SC 香川	2
2	11月5日 14:30	45	3	今井 美保子	高島クラブ 岡山	3
3	11月5日 14:30	46	1	栞原 利子	小出クラブ 新潟	1
3	11月5日 14:30	46	2	門脇 春美	余目クラブ 山形	2
3	11月5日 14:30	46	3	森下 智子	流山アストロズ 千葉	3
4	11月5日 14:30	47	1	蓬田 千代子	千曲クラブ 長野	1
4	11月5日 14:30	47	2	村田 広美	SANO 栃木	2
4	11月5日 14:30	47	3	神 麻理	尾張クラブ 愛知	3
5	11月5日 14:30	48	1	珍道 美晴	松阪レディース 三重	1
5	11月5日 14:30	48	2	吉田 恵子	桐栄会 群馬	2
5	11月5日 14:30	48	3	先間 香奈	パッカス 兵庫	3
6	11月5日 15:15	44	1	今村 勢津子	博多いいとも会 福岡	1
6	11月5日 15:15	44	2	永江 信子	サイドイン 静岡	2
6	11月5日 15:15	44	3	高橋 明美	iruiru club 埼玉	3
7	11月5日 15:15	45	1	北村 菊代	BEARクラブ 広島	1
7	11月5日 15:15	45	2	富田 みな子	小牧光ヶ丘 愛知	2
7	11月5日 15:15	45	3	皆川 由美子	相模原レディース 神奈川	3
8	11月5日 15:15	46	1	石黒 淳子	国府クラブ 愛知	1
8	11月5日 15:15	46	2	戸崎 知枝	スピリット 大阪	3
8	11月5日 15:15	46	3	宮下 明枝	KTS 栃木	2
9	11月5日 15:15	47	1	峠 京子	卓和ク 新潟	1
9	11月5日 15:15	47	2	脇山 美栄子	NTC 東京	2
9	11月5日 15:15	47	棄	久米 純子	チームHIURA 徳島	
10	11月5日 15:15	48	1	森本 なるみ	そともクラブ 福井	28
10	11月5日 15:15	48	2	宮原 芳子	ドリームLC 栃木	30
10	11月5日 15:15	48	3	得平 美鶴	大仁TC 静岡	29
11	11月5日 16:00	44	1	小林 清美	Aマインド 香川	32
11	11月5日 16:00	44	2	足立 直子	クロバー 愛知	33
11	11月5日 16:00	44	3	高尾 利枝	Kitty's 熊本	31
12	11月5日 16:00	45	1	増田 幸子	藤枝卓球クラブ 静岡	35
12	11月5日 16:00	45	2	八巻 美和子	みやぎのイネっと 宮城	34
12	11月5日 16:00	45	3	横山 恭子	一陽会 埼玉	36
13	11月5日 16:00	46	1	金田 美紀子	新潟如水会 新潟	37
13	11月5日 16:00	46	2	磯部 典子	目黒不動クラブ 東京	38
13	11月5日 16:00	46	3	青木 典子	長野ムッターズ 大阪	39
14	11月5日 16:00	47	1	岩西 純子	高槻クラブ 大阪	40
14	11月5日 16:00	47	2	秋田 由起子	Amuse 埼玉	42
14	11月5日 16:00	47	3	村松 千砂	浜松ベテラン会 静岡	41
15	11月5日 16:00	48	1	金子 節子	落合ラージ 栃木	45
15	11月5日 16:00	48	2	才田 道子	福光卓愛会 富山	43
15	11月5日 16:00	48	3	磯部 貴子	愛豊クラブ 愛知	44
16	11月5日 16:45	44	1	村上 祥子	白帝 愛知	48
16	11月5日 16:45	44	2	櫻田 美代子	ZERO 千葉	46
16	11月5日 16:45	44	3	鶴川 明子	高島クラブ 岡山	47
17	11月5日 16:45	45	1	小林 禮子	筑西卓友クラブ 茨城	49
17	11月5日 16:45	45	2	進藤 泰世	シャイン 岐阜	51
17	11月5日 16:45	45	3	田口 桂子	二戸クラブ 岩手	50

# 女子シングルス65 (W65) (1)

グループ	日時	コート	順位	選手名	所属	県	ポイント
1	11月4日 13:00	25	1	黒坂 初枝	(あすなろクラブ)	愛知	2
2	11月4日 13:00	26	1	坂本 久美	(COLOR)	神奈川	3
3	11月4日 13:00	27	1	稲垣 あや子	(磐田ラリー)	静岡	1
4	11月4日 13:00	28	1	田中 陽江	(USHIKUサンスポーツ)	茨城	3
5	11月4日 13:00	29	1	永井 由紀乃	(エーデルワイス)	静岡	2
6	11月4日 13:00	30	1	高橋 光枝	(城西ラージ)	徳島	1
7	11月4日 13:00	31	1	高橋 美根子	(スマイル会)	山形	1
8	11月4日 13:00	32	1	加藤 しげ子	(鯖江ベテラン会)	福井	2
9	11月4日 13:00	33	1	竹田 範子	(津田クラブ)	島根	3
10	11月4日 13:00	34	1	秋重 安子	(あんず)	山口	2
11	11月4日 13:00	35	1	越野 味予子	(松本南PPC)	長野	1
12	11月4日 13:00	36	1	浅井 幸江	(球極)	栃木	3
13	11月4日 13:00	37	1	梅林 ちせ子	(県居)	静岡	2
14	11月4日 13:00	38	1	池田 京子	(釜石卓球クラブ)	岩手	1
15	11月4日 13:00	39	1	林 睦子	(卓精会)	東京	3
16	11月4日 13:00	40	1	翁 淑美	(久留米フレンド)	福岡	1
17	11月4日 13:00	41	1	西脇 礼子	(吹卓)	埼玉	3
18	11月4日 13:00	42	1	田中 亮子	(SANKYO)	福島	2
19	11月4日 13:00	43	1	中野 栄子	(丸亀フレンド)	香川	2
20	11月4日 13:00	44	1	倉橋 洋子	(庄内クラブ)	静岡	3
21	11月4日 13:00	45	1	与口 幹	(しおかぜ柏崎)	新潟	1
8	11月4日 13:45	25	1	山下 すみ子	(熊本EAST)	熊本	22
9	11月4日 13:45	26	1	袴田 由加里	(掛川フレンズ)	静岡	23
10	11月4日 13:45	27	1	島田 紀子	(フェニックス)	茨城	24
11	11月4日 13:45	28	1	土屋 律子	(浜松ベテラン会)	静岡	25
12	11月4日 13:45	29	1	瀬戸 ひとみ	(敦賀若葉クラブ)	福井	26
13	11月4日 13:45	30	1	大沼 若子	(余目クラブ)	山形	27
14	11月4日 13:45	31	1	小倉 たか子	(全横会)	神奈川	28
15	11月4日 13:45	32	1	高木 典子	(国府クラブ)	愛知	29
16	11月4日 13:45	33	1	大沢 郁子	(ゼフィルス)	宮城	30
17	11月4日 13:45	34	1	小鷹 春代	(双葉)	兵庫	31
18	11月4日 13:45	35	1	辻村 茂美	(ジョイフル)	静岡	32
19	11月4日 13:45	36	1	中村 和子	(チームHIURA)	徳島	33
20	11月4日 13:45	37	1	浮部 則子	(トラストTC)	新潟	34
21	11月4日 13:45	38	1	伊藤 睦子	(Kuni卓SC)	東京	35
22	11月4日 13:45	39	1	高塚 美智子	(新地クラブ)	福島	36
23	11月4日 13:45	40	1	濱川 永子	(国松企画)	高知	37
24	11月4日 13:45	41	1	岡本 美佐子	(チームMBS)	千葉	38
25	11月4日 13:45	42	1	寺尾 多恵子	(掛川桔梗)	静岡	39



# 女子シングルス65 (W65) (2)

## 14 グループ 11月4日 13:45 31コート

40	土佐 節子 (ぼらりす)	新潟	1
41	神戸 知恵子 (井上卓球)	静岡	2
42	榎田 良子 (オオールクラブ)	栃木	3

## 15 グループ 11月4日 15:00 25コート

43	金磯 和美 (城西ラージ)	徳島	1
44	小和田 純子 (スマイル会)	山形	棄
45	川合 きよ子 (パンジー)	静岡	2

## 16 グループ 11月4日 15:00 26コート

46	川澄 真弓 (エムクラブ)	愛知	1
47	石川 千代子 (マジック・コア)	山口	3
48	半木 久美子 (卓令)	東京	2

## 17 グループ 11月4日 15:00 27コート

49	先名 千晶 (函ラジ8)	北海道	2
50	新室 栄子 (会津クラブ)	福島	1
51	井口 文子 (新潟如水会)	新潟	3

## 18 グループ 11月4日 15:00 28コート

52	山崎 慶子 (ASC)	香川	3
53	遠藤 千恵子 (清卓クラブ)	静岡	2
54	高野 明美 (NTC)	東京	1

## 19 グループ 11月4日 15:00 29コート

55	早川 孝子 (ジョイフル)	静岡	2
56	亀山 久美子 (個人)	神奈川	3
57	佐藤 やす子 (盛岡卓親会)	岩手	1

## 20 グループ 11月4日 15:00 30コート

1	北島 よし子 (卓精会)	東京	58
2	左口 博子 (磐田卓友会)	静岡	59
3	田中 良子 (NYT)	新潟	60

## 21 グループ 11月4日 15:00 31コート

1	橋本 真由美 (Kitty's)	熊本	61
2	湯浅 住恵 (しらすぎ)	徳島	62
棄	大槻 京子 (梅桜ラージ)	福島	63

## 22 グループ 11月4日 15:45 25コート

2	伊東 幸 (ラビット)	愛知	64
1	小倉 ちゑ (チームナラオカ)	青森	65
3	向屋敷 玲子 (ホワイト)	千葉	66

## 23 グループ 11月4日 15:45 26コート

2	瀧本 加代子 (あんず)	山口	67
3	渡邊 八重子 (県居)	静岡	68
1	富永 桂子 (Kフレッシュ)	大分	69

## 24 グループ 11月4日 15:45 27コート

2	松田 しげ子 (福井紫陽花)	福井	70
1	小野 令子 (いわき卓球)	福島	71
3	野澤 かつえ (浜松ベテラン会)	静岡	72

## 25 グループ 11月4日 15:45 28コート

2	山本 暁美 (常北クラブ)	茨城	73
3	斎藤 可菜子 (すみれクラブ)	愛知	74
1	長田 千鶴 (BEARクラブ)	広島	75

## 26 グループ 11月4日 15:45 29コート

1	國松 愉美 (国松企画)	高知	76
3	浅川 洋子 (朝霞クラブ)	埼玉	77
2	田畑 計江 (オリーブ)	静岡	78

### 決勝

7	高橋 美根子 (スマイル会)	山形		1	2	國松 愉美 (国松企画)	高知	76
---	----------------	----	--	---	---	--------------	----	----

# 女子シングルス70 (W70)

グループ	日時	コート	選手名	所属	ポイント
1	11月4日 13:00	32コート	1 宮澤 喜美子 (卓習会) 東京	1	
			2 西脇 恵子 (明誠クラブ) 愛知	3	
			3 上杉 きよ美 (小矢部卓協) 富山	2	
2	11月4日 13:00	33コート	4 水口 悦子 (S・FAMILY) 岐阜	1	
			5 田口 房子 (オリオンクラブ) 茨城	3	
			6 北川 径子 (福岡中央ラージ) 福岡	2	
3	11月4日 13:00	34コート	7 関川 登美江 (謙信上越) 新潟	2	
			8 早原 調子 (ASC) 香川	1	
			9 金井 春枝 (菊川クラブ) 静岡	3	
4	11月4日 13:00	35コート	10 福永 ちさ子 (八代ラージ) 熊本	1	
			11 安藤 道子 (沼津マリン) 静岡	3	
			12 岩田 啓子 (安クラブ) 広島	2	
5	11月4日 13:00	36コート	13 平原 慧子 (卓好クラブ) 新潟	2	
			14 三浦 宇多子 (奥州水沢) 岩手	3	
			15 茂木 和子 (桐生みどり会) 群馬	1	
6	11月4日 13:00	37コート	16 坂本 孝子 (キャロット) 千葉	1	
			17 開発 ます子 (悠遊健康卓球) 新潟	2	
			18 北川 ゆかり (FFガヤッシュ) 静岡	3	
7	11月4日 13:45	32コート	19 高橋 久子 (T・Cross) 福岡	3	
			20 小林 京子 (新潟クラブ) 新潟	1	
			21 杉坂 幸代 (トヨタスカイ) 愛知	2	
8	11月4日 13:45	33コート	22 岡田 茂美 (あみん) 兵庫	1	
			23 岩本 初枝 (下松オールスターズ) 山口	3	
			24 望月 栄子 (パンジー) 静岡	2	
9	11月4日 13:45	34コート	25 前田 律子 (大宗クラブ) 石川	2	
			26 阿部 ミヨ (卓美会) 東京	3	
			27 浮須 奈々子 (厚友会) 北海道	1	
10	11月4日 13:45	35コート	28 田村 則子 (ぼらりす) 新潟	2	
			29 菅野 久美子 (竹馬クラブ) 福島	3	
			30 松浦 恵美子 (さくら) 静岡	1	
11	11月4日 13:45	36コート	31 渋谷 富久子 (松阪レディース) 三重	3	
			32 斉藤 正江 (卓精会) 東京	2	
			33 大谷 純子 (SHIPスポーツ) 島根	1	
12	11月4日 13:45	37コート	34 大林 タカヨ (碧クラブ) 愛知	2	
			35 峰岸 好子 (富士ク) 神奈川	3	
			36 丸山 悦子 (大北愛球) 長野	1	
13	11月4日 15:00	32コート	2 横山 祐見子 (ピンポン館) 高知	37	
			3 金尾 明美 (県居) 静岡	38	
			1 野村 操 (ASPIC) 茨城	39	
14	11月4日 15:00	33コート	2 伊藤 恵美子 (アスピア) 北海道	40	
			1 村山 範子 (しおかぜ柏崎) 新潟	41	
			3 長尾 由紀子 (小野田ラージ) 山口	42	
15	11月4日 15:00	34コート	1 宮崎 京子 (マキフレンド) 愛知	43	
			棄 中田 幾子 (武蔵野クラブ) 東京	44	
			2 宮脇 サヨ子 (古賀卓球) 福岡	45	
16	11月4日 15:00	35コート	1 上野 栄子 (ファースト) 石川	46	
			2 渡辺 文代 (沼津マリン) 静岡	47	
			3 佐々木 愛子 (桐卓会) 東京	48	
17	11月4日 15:00	36コート	1 久我 たか子 (ツクモカイ) 埼玉	49	
			2 挟間 眞知子 (秋桜) 大分	50	
			3 鈴木 美矢子 (岡崎婦人クラブ) 愛知	51	
18	11月4日 15:00	37コート	1 田村 ミサ子 (会津クラブ) 福島	52	
			2 橋本 ますみ (L.ローザ) 静岡	53	
			3 小林 園江 (Axel) 新潟	54	
19	11月4日 15:45	32コート	1 塩田 秀子 (TOCHIGI) 栃木	55	
			棄 右山 きよ子 (豊田クラブ) 愛知	56	
			2 地蔵 好美 (リッツ) 福井	57	
20	11月4日 15:45	33コート	2 岩本 里美 (庄原STC) 広島	58	
			3 岩名 友子 (ぼらりす) 新潟	59	
			1 堤 明美 (スカイラーク) 三重	60	
21	11月4日 15:45	34コート	2 田中 照子 (ヨコスカラージボール) 神奈川	61	
			3 影山 初枝 (パンジー) 静岡	62	
			1 天野 久子 (中央クラブ) 宮城	63	
22	11月4日 15:45	35コート	3 市村 純子 (明誠クラブ) 愛知	64	
			2 大場 清美 (白石卓球クラブ) 山口	65	
			1 松村 秀子 (足立夢くらぶ) 東京	66	
23	11月4日 15:45	36コート	2 百崎 小夜子 (ユーアイクラブ) 福岡	67	
			1 中村 禮子 (星野クラブ) 大阪	68	
			棄 早川 千恵子 (三条クラブ) 新潟	69	
24	11月4日 15:45	37コート	1 川中 順子 (チーム川中) 富山	70	
			3 花村 真弓 (沼津スターマイン) 静岡	71	
			2 幸村 光恵 (かりん) 千葉	72	

# 女子シングルス75 (W75)

グループ	日時	コート	順位	選手名	所属	ポイント
1	11月4日 13:00	38	1	松村 けい子	静岡 クラブ	1
2	11月4日 13:00	39	1	木津 タミ子	ぼ ら り す	1
3	11月4日 13:00	40	1	猪原 美美	香椎卓球クラブ	1
4	11月4日 13:00	41	1	根岸 總代	桐生みどり会	1
5	11月4日 13:00	42	1	吉田 洋子	松阪レディース	1
6	11月4日 13:45	38	1	宮下 弘子	卓好クラブ	1
7	11月4日 13:45	39	1	中島 嘉寿子	かりん	1
8	11月4日 13:45	40	1	大石 好子	安東中央	1
9	11月4日 13:45	41	1	田崎 朝子	会津クラブ	1
10	11月4日 13:45	42	1	仲山 正子	オオルリクラブ	28
11	11月4日 15:00	38	1	小野里美代子	チームMBS	32
12	11月4日 15:00	39	1	檜山 せつ子	MAMAクラブ	35
13	11月4日 15:00	40	1	成島 糸美	トマト倶楽部	39
14	11月4日 15:00	41	1	北川 暁美	たんぽぽ	42
15	11月4日 15:00	42	1	中川 敏子	チーム山形	45
16	11月4日 15:45	38	1	佐藤 節子	カトレア	46
17	11月4日 15:45	39	1	望月 芳子	卓好クラブ	51
18	11月4日 15:45	40	1	鳥居 恭子	あすなるクラブ	52
1	11月4日 13:00	38	2	竹内 敦子	武生菊花クラブ	3
2	11月4日 13:00	39	2	坂田 千雅子	ゼフィルス	2
3	11月4日 13:00	40	2	熊本 政江	翡翠	2
4	11月4日 13:00	41	2	新関 千鶴子	チーム山形	2
5	11月4日 13:00	42	2	南 光子	流山クラブ	3
6	11月4日 13:45	38	2	藤森 登喜	五所川原立佞武多	2
7	11月4日 13:45	39	2	平井 光子	ぬかクラブ	2
8	11月4日 13:45	40	2	伊東 久江	大田クラブ	3
9	11月4日 13:45	41	2	松原 由美子	ウィンクル	3
10	11月4日 13:45	42	2	猪狩 シナ子	GBいわき	33
11	11月4日 15:00	38	2	藁田 昭代	みらくる	31
12	11月4日 15:00	39	2	篠ヶ谷八重子	FFガヤッシュ	34
13	11月4日 15:00	40	2	伊藤 千代	ひまわり卓球の会	37
14	11月4日 15:00	41	2	井上 浩美	チームかがやき	40
15	11月4日 15:00	42	2	福田 美恵子	大田クラブ	43
16	11月4日 15:45	38	2	山下 朱美	周南クラブ	47
17	11月4日 15:45	39	2	長谷川喜恵子	みどり	49
18	11月4日 15:45	40	2	亀山 敏子	川崎レディース	53
1	11月4日 13:00	38	3	松村 康子	ウインド	2
2	11月4日 13:00	39	3	野津 宏子	むさしのゆずクラブ	3
3	11月4日 13:00	40	3	佐々木 陽子	釜石卓球クラブ	3
4	11月4日 13:00	41	3	松木 峯子	かたかご	3
5	11月4日 13:00	42	3	樋本 文枝	丸亀SC	2
6	11月4日 13:45	38	3	神吉 秀子	まるやまラージ	3
7	11月4日 13:45	39	3	蔦島 房子	アミークス	3
8	11月4日 13:45	40	3	西村 美千代	生駒卓協	2
9	11月4日 13:45	41	3	佐藤 富美子	大月市卓球連盟	2
10	11月4日 13:45	42	3	和田 雅子	フリーダム	30
11	11月4日 15:00	38	3	猪狩 シナ子	GBいわき	33
12	11月4日 15:00	39	3	長谷部 裕子	かたかご	36
13	11月4日 15:00	40	3	三上 ケイ子	卓趣会	38
14	11月4日 15:00	41	3	内海 容子	藤枝卓球クラブ	41
15	11月4日 15:00	42	3	高田 和子	二上会	44
16	11月4日 15:45	38	3	鎌田 昭美	翡翠	48
17	11月4日 15:45	39	3	水口 静子	松阪レディース	50
18	11月4日 15:45	40	3	飯島 まさ子	武生菊花クラブ	54

# 女子シングルス80 (W80)

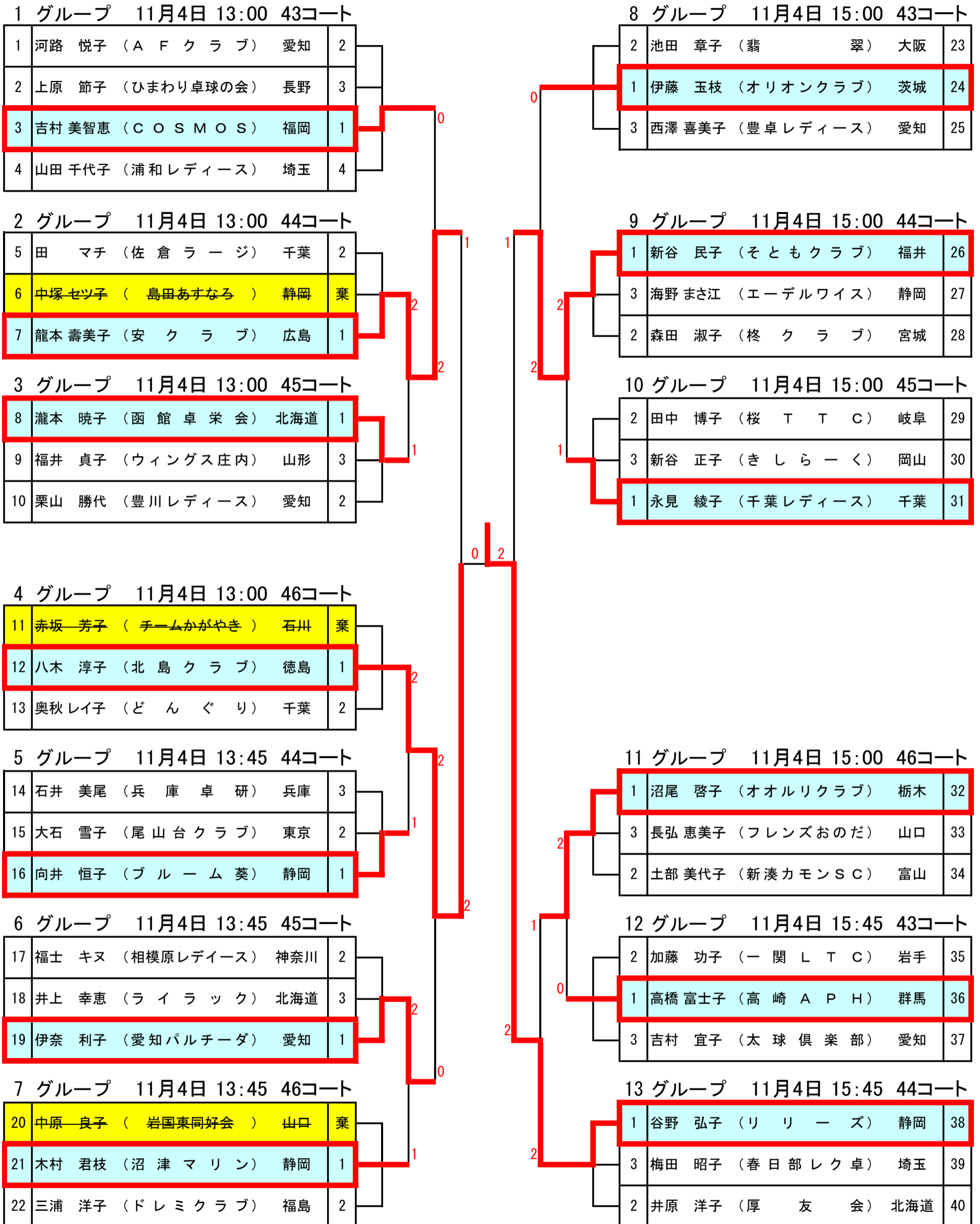

# 女子シングルス85 (W85)

## 1 グループ 11月4日 13:00 47コート

1	服部 弘子 (名王クラブ) 愛知	1
2	當新 和子 (多摩ラージL) 東京	2
3	古藤 佳子 (柏尾クラブ) 神奈川	3
4	高橋 正子 (卓好クラブ) 新潟	棄

## 4 グループ 11月4日 15:00 48コート

1	細田 明子 (若葉クラブ) 東京	11
2	正木 京子 (いわき水曜会) 福島	12
3	新井 直美 (高崎APH) 群馬	13

## 5 グループ 11月4日 15:45 48コート

2	岩田 かの子 (悠遊健康卓球) 新潟	14
1	伊藤 利子 (調布卓連) 東京	15
3	酒井 克子 (豊卓レディース) 愛知	16

## 2 グループ 11月4日 13:00 48コート

5	虫明 博子 (個人) 大阪	1
6	前原 博子 (チェリオ) 東京	2
7	長瀬 ちづ子 (明誠クラブ) 愛知	3

## 3 グループ 11月4日 13:45 48コート

8	川田 玉江 (筑西卓友クラブ) 茨城	3
9	城戸 玲子 (むさしのゆずクラブ) 東京	2
10	山本 加寿恵 (EXクラブ) 愛知	1

## 6 グループ 11月4日 15:00 47コート

3	奥田 美代子 (ウイングス) 奈良	17
2	田邊 倫子 (わかくさ) 愛知	18
4	土屋 慶子 (卓美会) 東京	19
1	佐藤 常子 (相模原レディース) 神奈川	20

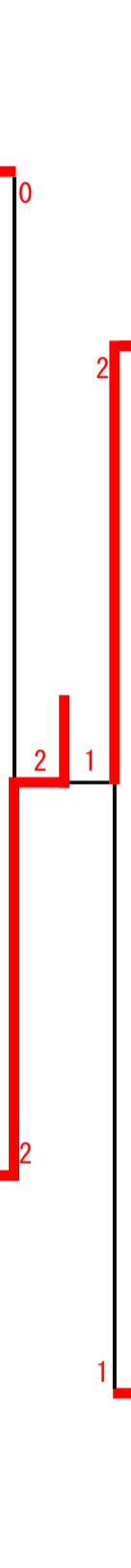

# 一般混合ダブルス (XD)

1 グループ 11月5日 11:00 1~2コート

1	石田 拳志郎 青木 智美	(TEAM JOOLA)	東京	1
2	張 永尚 趙 甜甜	(タクエツ卓球 レッツ&TTA)	埼玉	3
3	鈴木 隆亜樹 鈴木 飛鳥	(多治見クラブ)	岐阜	4
4	岩附 勇真 馬場 麻裕	(本町卓球センター)	大阪	2

2 グループ 11月5日 11:00 5コート

5	上田 竣太 上田 凜	(Asterisk旭川)	北海道	2
6	山崎 貴司 倉田 瞳	(MASUTAKU クラーク浜松)	静岡	1
7	小峰 進悟 山口 花奈	(A.J.C.C CRONY)	神奈川	棄

3 グループ 11月5日 11:00 6コート

8	菊地 弘樹 菊地 絢子	(モーモ一 一関クラブ)	岩手	2
9	脇田 郁弥 廣田 めぐみ	(S u g a r)	富山	1
10	柏 達己 前田 峰朋	(T e a m K 卓球めぐり)	茨城	3

4 グループ 11月5日 11:00 7コート

11	丸山 明彦 若杉 百花	(TEAM JOOLA)	東京	1
12	舘 翔太 大野 恵子	(H I R O 日本製鉄名古屋)	愛知	3
13	森 光 中村 ひとみ	(T T S タカハシ)	兵庫	2

5 グループ 11月5日 11:00 8コート

14	河又 大和 滝浦 華奈	(M D 相模)	神奈川	棄
15	平山 拓弥 財津 裕子	(三次同好会 SPIRIT)	広島	2
16	殿水 悠太 上條 未散	(F I N E)	長野	1

6 グループ 11月5日 11:00 9コート

17	高野 瑞希 神戸 萌恵	(つつじクラブ 藤岡クラブ)	群馬	1
18	田中 利基 藤田 有香子	(九州第一工業(株))	福岡	2
19	杉本 崇幸 鈴木 ひかる	(自由クラブ よ〜じ道場)	静岡	棄

7 グループ 11月5日 11:00 10コート

20	内野 巧巳 岩永 南美	(iruiru club)	埼玉	1
21	高橋 裕地 砂金 麻衣子	(TT水野 一関クラブ)	岩手	棄
22	白井 寛之 大平 悠里	(柏崎Dream)	新潟	2

8 グループ 11月5日 11:45 2コート

1	倉富 隆大 伊東 真璃瑠	(K T A 立川 代々木クラブ)	東京	23
2	永井 一喜 永井 恵理	(ヨ一ラ宇都宮)	栃木	24
3	坂又 久善 渡辺 未佳	(W E S T チームゼロ)	富山	25

9 グループ 11月5日 11:45 4コート

1	伊藤 俊輔 大野 順子	(H I R O 日本製鉄名古屋)	愛知	26
2	鈴木 佑介 三浦 ほのか	(ニッタクラブ 南茅部卓球少年団)	北海道	27
3	塩野 吉紀 高橋 明子	(iruiru club)	埼玉	28

10 グループ 11月5日 11:45 6コート

棄	市川 良樹 二本木 千瑛	(三次同好会)	広島	29
1	崎山 洋輝 椎名 允美	(グリーンラベル MDttl)	神奈川	30
2	竹内 千明 山崎 知	(水沢みなみ モーモ一)	岩手	31

11 グループ 11月5日 11:45 8コート

3	菅澤 直哉 菅澤 恵梨香	(松本愛球会)	長野	32
1	市川 一成 佐藤 公香	(JR東日本仙台 P.Pフレンズ)	宮城	33
2	石井 慧 田中 楓	(ONE OUTS Y P C)	群馬	34

12 グループ 11月5日 11:45 10コート

2	前田 晃典 堀田 詩織	(CRONY)	神奈川	35
3	三枝 晃記 用松 艶香	(みつのきTTC ささしま)	愛知	36
1	倉田 裕也 田代 茉帆	(TEAM'93 Team-Metro)	兵庫	37

13 グループ 11月5日 11:00 3~4コート

1	角 正平 石川 萌子	(TEAM JOOLA)	東京	38
3	小西 充 外山 愛	(SANKYO)	福島	39
2	鈴木 利幸 河合 アカネ	(自由クラブ F-Linx)	静岡	40
4	千葉 涼介 煤賀 陽風薫	(Bambino)	千葉	41

# 混合ダブルス80 (XD80)

## 1 グループ 11月5日 11:00 11コート

1	藤本 武司 (ニッタクサンフレンド) 東京	1
	小野 千代 (卓 精 会)	
2	池田 憲俊 (フェニックス) 愛媛	棄
	岡本 陽子 (西卓)	
3	箱崎 英明 (因 卓) 広島	2
	森 康代	

## 2 グループ 11月5日 11:00 12コート

4	高岡 弘明 (PT・オルカ) 神奈川	3
	高岡 若菜	
5	田中 敬大 (青 卓 会) 高知	1
	佐藤 一朱 (四 国 銀 行)	
6	珍道 朋也 (古河電工(株)) 三重	2
	珍道 美晴 (松阪レディース)	

## 3 グループ 11月5日 11:00 13コート

7	今井 佑記 (Y K K) 富山	1
	新谷 朋江 (T-みらくる)	
8	大須賀 匠 (自由クラブ) 静岡	3
	大須賀 早苗 (浜商卓友会)	
9	日暮 晋一 (逆井卓修会) 千葉	2
	堀口 歩子 (花野井クラブ)	

## 4 グループ 11月5日 11:00 14コート

10	山口 賢治 (所沢市役所) 埼玉	1
	山口 弘美 (所沢レディース)	
11	小林 英人 (HOUSE I) 愛知	2
	高原 いく美 (あすなるクラブ)	
12	相馬 尚樹 (小瀬クラブ) 奈良	3
	上坂 希代子	

## 5 グループ 11月5日 11:00 15コート

13	大迫 準 (JAバンク徳島) 徳島	1
	藪内 佑実子 (さくら卓研)	
14	赤羽 博昭 (オレンジ松本) 長野	3
	伊藤 恵梨 (ファン卓)	
15	小管 清彦 (卓球ラウンジびんぼん) 東京	2
	小管 千鶴 (梅島クラブ)	

## 6 グループ 11月5日 11:00 16コート

1	大貫 憲司 (ヨーラ宇都宮) 栃木	16
	鹿目 里江子 (RKstudio)	
3	轟 哲 (S I M S) 岐阜	17
	松永 麻友子	
2	中島 浩紀 (GBいわき) 福島	18
	半谷 路子	

## 7 グループ 11月5日 11:00 17コート

1	大出 恭平 (サンスポーツ) 茨城	19
	大出 友美 (USHIKUSANSPOーツ)	
3	柘植 宏憲 (パ ブ ル) 愛知	20
	渡辺 詩織 (豊明市卓球協会)	
2	高野 賢治 (卓 泳 会) 新潟	21
	富所 美帆	

## 8 グループ 11月5日 11:00 18コート

2	安藤 卓志 (安 藤 塾) 宮崎	22
	久保田香奈子	
3	壺井 竜真 (多度津クラブ) 香川	23
	川島 弘美 (丸 亀 S C)	
1	望月 滋弘 (ファースト卓球スクール) 東京	24
	田口 秋実 (S O R A)	

## 9 グループ 11月5日 11:45 12コート

1	錦織 孝 (斐川クラブ) 島根	25
	江角 美和子	
2	中川 晃伸 (健 卓 会) 北海道	26
	中川 郁美	
3	齊藤 孝昭 (ほかりクラブ) 山形	27
	蛸井 祐 (双葉クラブ)	

## 10 グループ 11月5日 11:45 14コート

3	新開 隆史 (FLYING CATS) 大阪	28
	小川 奈美	
2	田崎 行宏 (天 狗 乃 舞) 東京	29
	田崎 歩	
1	松浦 真史 (株 不 二 越) 富山	30
	木戸 香織 (富山ブラック)	

## 11 グループ 11月5日 11:45 18コート

2	山崎 良一 (パ ワ ー ズ) 徳島	31
	一尾 三容子	
1	高橋 清之 (TTSタカハシ) 兵庫	32
	河田 昌子 (チ ー ム 虹)	
3	木佐貴 茂 (永 卓 会) 佐賀	33
	深川 理絵	

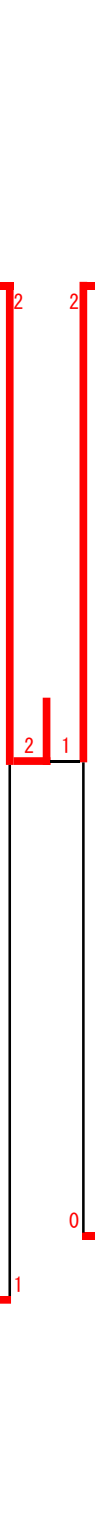

# 混合ダブルス100 (XD100)

グループ	日時	コート	選手	所属	年齢	スコア
1	11月5日 11:00	19~20	今瀬 久典 馮 敏	(亀井チャレンジ) (シャイン) 岐阜	1	
2	11月5日 11:00	21	香川 浩幸 原岡 真由美	(厚友会) (健卓会) 北海道	棄	
3	11月5日 11:00	22	宮崎 剛 柳井 恵子	(東京海上日動) (平沼クラブ) 東京	3	
4	11月5日 11:00	23	山本 保 下内 美都子	(ななおクラブ) 石川	2	
5	11月5日 11:00	24	村上 力 村上 富貴	(桔梗苦羅舞) 宮城	1	
6	11月5日 11:00	25	大谷 聡 村上 さつき	(ほりたん) (K. SWITCH) 愛知	3	
7	11月5日 11:00	26	藤田 則雄 磯部 典子	(目黒不動クラブ) 東京	1	
8	11月5日 11:00	27	山田 昭仁 小長井千恵子	(井上卓球) (静岡クラブ) 静岡	1	
9	11月5日 11:00	28	不破 政和 穴戸 裕子	(千葉クラブ) (花野井クラブ) 千葉	26	
10	11月5日 11:00	29	森 正樹 斎藤 富美子	(ゼフィルス) 宮城	28	
11	11月5日 11:00	30	小野 純司 瀧本 加代子	(HEKIクラブ) (あんず) 山口	30	
12	11月5日 11:00	31	三浦 和利 布村 裕子	(VINTAGE) 島根	35	
13	11月5日 11:00	32	杉山 稔 宮川 和子	(concerto) (静岡クラブ) 静岡	38	
14	11月5日 11:00	33	千葉 龍一 森本 なるみ	(敦賀若葉クラブ) (そともクラブ) 福井	41	
15	11月5日 11:00	34	新井 直司 戸村 真智子	(親球会) 埼玉	45	
16	11月5日 11:00	35	中泉 仁 寺門 和枝	(龍卓会) (双葉台クラブ) 茨城	47	
17	11月5日 11:00	25	増子 武治 菊地 由紀	(喬徳会) 栃木	2	
18	11月5日 11:00	26	石井 博雄 石井 喜久美	(秋田卓球会館) 秋田	2	
19	11月5日 11:00	27	山田 竜治 永見 智子	(上六卓球クラブ) (やんちゃ姫) 大阪	3	
20	11月5日 11:00	26	荒巻 誠 佐藤 治美	(小郡クラブ) 福岡	3	
21	11月5日 11:00	26	外山 寛 外山 幸	(能美クラブ) 石川	2	
22	11月5日 11:00	27	鈴木 洋之 佐竹 紀恵	(山形クラブ) (スマイル会) 山形	2	
23	11月5日 11:00	22	中井 哲弥 樋口 純子	(久保泉クラブ) (伊万里TTC) 佐賀	3	
24	11月5日 11:00	23	林 慎二 荒木 美雪	(富山ブラック) 富山	2	
25	11月5日 11:00	23	齋藤 秀人 石川 清美	(Twinkle) 茨城	1	
26	11月5日 11:00	21	中尾 和博 植村 由美	(麗翠会) (リトルラビット) 鳥取	3	
27	11月5日 11:00	22	橋本 卓央 小野 令子	(いわき卓球) 福島	2	
28	11月5日 11:00	22	齋藤 秀人 石川 清美	(Twinkle) 茨城	1	
29	11月5日 11:00	22	小出 辰也 田中 照子	(A.J.C.C.) (ヨコスカラージボール) 神奈川	1	
30	11月5日 11:00	22	鈴木 洋之 佐竹 紀恵	(山形クラブ) (スマイル会) 山形	2	
31	11月5日 11:00	23	中井 哲弥 樋口 純子	(久保泉クラブ) (伊万里TTC) 佐賀	3	
32	11月5日 11:00	23	林 慎二 荒木 美雪	(富山ブラック) 富山	2	
33	11月5日 11:00	23	中井 一輝 岡持 美紀	(YONROKU) (outlet) 兵庫	1	
34	11月5日 11:00	23	齋藤 齊 齋藤 恵子	(しずおか焼津信用金庫) (長田遊卓クラブ) 静岡	3	
35	11月5日 11:00	24	村上 力 村上 富貴	(桔梗苦羅舞) 宮城	1	
36	11月5日 11:00	24	大谷 聡 村上 さつき	(ほりたん) (K. SWITCH) 愛知	3	
37	11月5日 11:00	26	藤田 則雄 磯部 典子	(目黒不動クラブ) 東京	1	
38	11月5日 11:00	27	山田 昭仁 小長井千恵子	(井上卓球) (静岡クラブ) 静岡	1	
39	11月5日 11:00	28	不破 政和 穴戸 裕子	(千葉クラブ) (花野井クラブ) 千葉	26	
40	11月5日 11:00	29	森 正樹 斎藤 富美子	(ゼフィルス) 宮城	28	
41	11月5日 11:00	30	小野 純司 瀧本 加代子	(HEKIクラブ) (あんず) 山口	30	
42	11月5日 11:00	31	三浦 和利 布村 裕子	(VINTAGE) 島根	35	
43	11月5日 11:00	32	杉山 稔 宮川 和子	(concerto) (静岡クラブ) 静岡	38	
44	11月5日 11:00	33	千葉 龍一 森本 なるみ	(敦賀若葉クラブ) (そともクラブ) 福井	41	
45	11月5日 11:00	34	新井 直司 戸村 真智子	(親球会) 埼玉	45	
46	11月5日 11:00	35	中泉 仁 寺門 和枝	(龍卓会) (双葉台クラブ) 茨城	47	
47	11月5日 11:00	35	今野 正 吉田 恵里	(スマイル会) 山形	48	
48	11月5日 11:00	35	吉田 好宏 青山 雅子	(OVERLIGHT) (加賀クラブ) 石川	49	
49	11月5日 11:00	30	向山 功 吉田 由貴子	(HYOGOラージ) 兵庫	32	
50	11月5日 11:00	33	東都 博和 吉田 恵子	(TTGハセガワ) (桐栄会) 群馬	33	
51	11月5日 11:00	34	峯田 俊幸 宇田 陽子	(バブル) 愛知	34	
52	11月5日 11:00	31	平田 勝 吉田 直子	(白山クラブ) (SPクラブ) 石川	31	
53	11月5日 11:00	32	青柳 誠 栗原 利子	(小出クラブ) 新潟	36	
54	11月5日 11:00	37	西本 公英 植盛 恭子	(茗溪卓球クラブ) (桐卓会) 東京	37	



# 混合ダブルス120 (XD120)

## 1 グループ 11月5日 11:00 36～37コート

1	山本 淳二 (SEIZANクラブ) 熊本	2
	下田 祥子	
2	大津 清一 (常北クラブ) 茨城	3
	山本 暁美	
3	佐々木 伸人 (モ一モ一) 岩手	1
	佐々木 清子	
4	安藤 弘二 (SIMS) 岐阜	4
	小林 信子 (池田いちご会)	

## 2 グループ 11月5日 11:00 38コート

5	小林 紀雄 (吉田クラブ) 広島	3
	吉山 久美子 (広島卓球)	
6	原 健一 (日本TI) 福島	1
	田村 ミサ子 (会津クラブ)	
7	瀬藤 朋広 (ZERO) 愛知	2
	富田 みな子 (小牧光ヶ丘)	

## 3 グループ 11月5日 11:00 39コート

8	米村 慶一郎 (高島クラブ) 岡山	3
	米村 布佐子	
9	榎谷 孝志 (親球会) 埼玉	1
	浅川 洋子 (朝霞クラブ)	
10	水田 繁一 (越前水仙クラブ) 福井	2
	地蔵 好美 (リッツ)	

## 4 グループ 11月5日 11:00 40コート

11	矢取 雅秀 (はちどり) 愛知	1
	矢取 芳子	
12	加々美 一司 (中巨摩クラブ) 山梨	2
	菅沼 園子 (山梨市卓友会)	
13	内田 洋之 (HEKIクラブ) 山口	3
	秋重 安子 (あんず)	

## 5 グループ 11月5日 11:00 41コート

14	下田 真之 (星球会) 北海道	1
	安田 美香 (ニッタクラブ)	
15	板倉 静雄 (大田卓愛) 東京	2
	小海 千恵子 (まじかるぱんだ)	
16	宮澤 則夫 (ゼフィルス) 宮城	3
	阿部 つい子	

## 6 グループ 11月5日 11:00 42コート

17	宮地 勝夫 (Aマインド) 香川	2
	小林 清美	
18	山脇 進 (西湘スカイ) 神奈川	3
	堤 法子 (川崎レディース)	
19	山田 直才 (SCS) 静岡	1
	永江 信子 (サイドイン)	

## 7 グループ 11月5日 11:00 43コート

2	松本 茂樹 (チームマツモト) 大阪	20
	竹内 八恵 (関目卓球場)	
3	繁田 光浩 (VITAMIN) 静岡	21
	木佐森 幸子	
1	吉田 政次 (JNC) 千葉	22
	坂本 孝子 (キャロット)	

## 8 グループ 11月5日 11:00 44コート

3	高山 悦次 (TTC岡谷) 長野	23
	越野 味予子 (松本南PPC)	
1	戸高 嘉文 (かぼすくらぶ) 大分	24
	矢野 和代	
2	若山 雄二 (国府クラブ) 愛知	25
	石黒 淳子	

## 9 グループ 11月5日 11:00 45コート

1	山中 紀夫 (卓好クラブ) 栃木	26
	宮原 芳子 (ドリームLC)	
3	光石 一太 (三友) 岡山	27
	今井 美保子 (高島クラブ)	
2	山下 治 (SANKYO) 福島	28
	小松 俊枝	

## 10 グループ 11月5日 11:00 46コート

3	林 敏行 (吹卓) 埼玉	29
	西脇 礼子	
2	東 龍太郎 (城西ラージ) 徳島	30
	金磯 和美	
1	高橋 信夫 (スマイル会) 山形	31
	奥山 美樹	

## 11 グループ 11月5日 11:00 47コート

1	磯部 正雄 (水芭蕉) 群馬	32
	宮澤 真咲美 (DANDELION)	
2	佐藤 政博 (リンク) 三重	33
	南畑 陽子 (上野クラブ)	
3	池田 博之 (フォルトウーナ) 山口	34
	大場 清美 (白石卓球クラブ)	

## 12 グループ 11月5日 11:00 48コート

1	安藤 幸一 (市之倉クラブ) 岐阜	35
	関 美保	
3	高橋 寿 (みやぎのイネっと) 宮城	36
	八巻 美和子	
2	中山 清司 (西東京クラブ) 東京	37
	谷口 純子 (卓精会)	

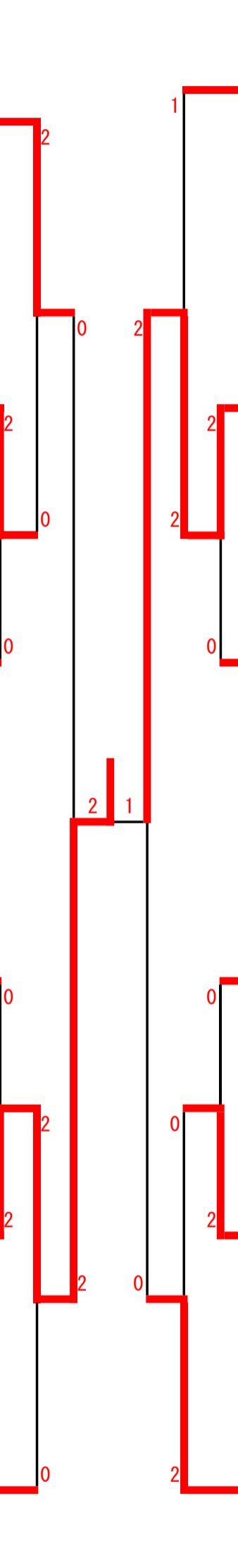

# 混合ダブルス130 (XD130) (1)

## 1 グループ 11月4日 9:30 34コート

1	弘光 利彦 濱川 永子	( 四国銀行 国松企画 )	高知	棄
2	田中 幹彦 関口 京子	( わかばクラブ Only One )	茨城	2
3	伊藤 幹夫 伊藤 泰子	( G T T C )	愛知	1

## 2 グループ 11月4日 9:30 35コート

4	三谷 彰良 松下 育子	( 福山ラケットクラブ ペンポン府中 )	広島	棄
5	増田 健一 斉藤 正江	( 卓 精 会 )	東京	1
6	三浦 洋 土佐 節子	( 謙 信 上 越 ぼ ら り す )	新潟	2

## 3 グループ 11月4日 9:30 36コート

7	浦丸 和喜 翁 淑美	( 博多ベテラン会 久留米フレンド )	福岡	2
8	榊原 勝 中野 洋乃	( 清 水 ベ イ オ リ ー ブ )	静岡	3
9	石川 武利 佐藤 明美	( 余 目 ク ラ ブ 酒田レディース )	山形	1

## 4 グループ 11月4日 9:30 43コート

10	是常 浩一郎 小鷹 春代	( ポ パ イ 双 葉 )	兵庫	2
11	稲垣 滋彦 稲垣 あや子	( 磐 田 ラ リ ー )	静岡	1
12	嘉生 正司 丸山 富美子	( 千 曲 ク ラ ブ )	長野	3

## 5 グループ 11月4日 9:30 45コート

13	奈良岡 克彦 小倉 ちる	( チームナラオカ )	青森	1
14	石田 信利 進藤 泰世	( シ ャ イ ン )	岐阜	3
15	坂本 憲一 坂本 久美	( C O L O R )	神奈川	2

## 6 グループ 11月4日 9:30 46コート

1	飛坂 一幸 加藤 しげ子	( 鯖江ベテラン会 )	福井	16
3	河又 秀雄 村田 広美	( 栃木卓翔会 S A N O )	栃木	17
2	酒井 喜代志 増田 幸子	( 藤枝卓球クラブ )	静岡	18

## 7 グループ 11月4日 9:30 47コート

1	石田 信男 岡本 美佐子	( チームMBS )	千葉	19
3	中村 雅樹 高田 和子	( S p i c a ニ 上 会 )	奈良	20
2	山下 俊一 高尾 利枝	( 敬 愛 ク ラ ブ K i t t y ' s )	熊本	21

## 8 グループ 11月4日 9:30 37コート

3	望月 武 亀山 久美子	( 西 湘 ス カ イ 個 人 )	神奈川	22
1	井手 雅輝 寺敷 裕子	( T・Cross パ ワ フ ル )	福岡	23
2	藤本 裕三 熊本 政江	( 翡 翠 )	大阪	24

## 9 グループ 11月4日 9:30 38コート

1	遠藤 俊一 新室 栄子	( 会 津 ク ラ ブ )	福島	25
3	山本 昇 泉 順子	( 清 水 ラ ー ジ )	静岡	26
2	鱒岡 正明 浮須 奈々子	( 北 海 道 ア ス テ ー 厚 友 会 )	北海道	27

## 10 グループ 11月4日 9:30 48コート

2	斎藤 信夫 北島 よし子	( 西 東 京 ク ラ ブ 卓 精 会 )	東京	28
1	四宮 暁 高橋 光枝	( 城 西 ラ ー ジ )	徳島	29
3	杉浦 泰史 杉浦 澄代	( 刈 谷 ラ ー ジ )	愛知	30

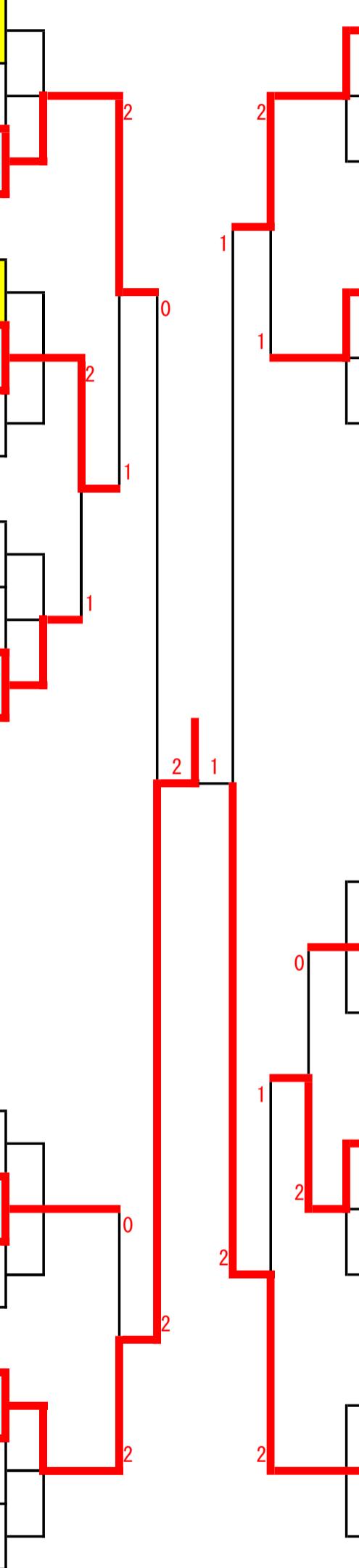

# 混合ダブルス130 (XD130) (2)

## 11 グループ 11月4日 9:30 44コート

31	山勢 和幸 久米 純子	(チームHIURA)	徳島	棄
32	中里 稔 吉川 知子	(親球会 彩卓会)	埼玉	棄
33	前田 三男 高木 典子	(G T T C 国府クラブ)	愛知	1

## 12 グループ 11月4日 9:30 39コート

34	柴 厚行 神戸 知恵子	(清水ラージ 井上卓球)	静岡	1
35	鈴木 則行 先名 千晶	(函ラジ8)	北海道	2
36	山崎 和博 小林 京子	(フリーダム 新潟クラブ)	新潟	3

## 13 グループ 11月4日 9:30 40コート

37	小西 正光 田中 亮子	(SANKYO)	福島	2
38	井上 政行 先間 香奈	(バックス)	兵庫	3
39	鈴木 健介 向屋敷 玲子	(ホワイト)	千葉	1

## 14 グループ 11月4日 10:15 44コート

40	才田 和昭 才田 道子	(福光卓愛会)	富山	2
41	小倉 国由紀 小倉 たか子	(明卓会 全横会)	神奈川	3
42	吉川 和輝 松浦 恵美子	(横内夢クラブ さくら)	静岡	1

## 15 グループ 11月4日 10:15 45コート

43	山下 敬一 山下 すみ子	(熊本EAST)	熊本	1
44	鈴木 哲郎 村上 ふみ	(仙台萩クラブ 柊クラブ)	宮城	2
45	松井 博 松井 久代	(池田いちご会)	岐阜	棄

## 16 グループ 11月4日 10:15 46コート

2	石岡 智幸 藤森 登喜	(五所川原立佞武多)	青森	46
3	寺川 俊章 池田 美知子	(双葉苦楽部 ウイングス)	東京	47
1	堀田 祐雄 黒坂 初枝	(ほりたん あすなるクラブ)	愛知	48

## 17 グループ 11月4日 10:15 47コート

2	大西 雅文 近 純子	(TCけんぶち セントラル)	北海道	49
1	野中 猛 木村 由美子	(庄内クラブ ひまわりクラブ)	静岡	50
3	島川 成人 橋本 真由美	(敬愛クラブ Kitty's)	熊本	51

## 18 グループ 11月4日 9:30 41コート

2	山田 博基 青木 典子	(大阪ナイトクラブ 長野ムッターズ)	大阪	52
3	岩佐 重久 浮部 則子	(RisingNiigata トラストTC)	新潟	53
1	櫻田 泰造 櫻田 美代子	(ZERO)	千葉	54

## 19 グループ 11月4日 9:30 42コート

1	阿部 政勝 佐藤 やす子	(モ-モ- 盛岡卓親会)	岩手	55
2	近藤 祐司 湯浅 住恵	(しらすぎ)	徳島	56
3	桜田 忠志 永井 由紀乃	(清水ベイ エーデルワイス)	静岡	57

## 20 グループ 11月4日 10:15 48コート

1	吉原 有三 今村 勢津子	(博多いいとも会)	福岡	58
2	有田 茂 石川 千代子	(防府ラージ マジック・コア)	山口	59
3	橋本 藤視 平井 一美	(大月市卓球連盟)	山梨	60

### 決勝

13	奈良岡 克彦 小倉 ち糸	(チームナラオカ)	青森	
				2
				1
	前田 三男 高木 典子	(G T T C 国府クラブ)	愛知	33

# 混合ダブルス140 (XD140) (1)

## 1 グループ 11月4日 9:30 15～16コート

1	塩田 武志 (卓令会) 栃木 1	塩田 秀子 (TOCHIGI)
2	長嶺 常盤 (つわぶき) 島根 2	大谷 純子 (SHIPスポーツ)
3	寺上 忍 (T・Cross) 福岡 4	馬場 まゆみ
4	宮嶋 秀昭 (多治見クラブ) 岐阜 3	水口 悦子 (S・FAMILY)

## 2 グループ 11月4日 9:30 17コート

5	竹内 則之 (磐田ラリー) 静岡 3	倉橋 洋子 (庄内クラブ)
6	阿部 文男 (ゼフィルス) 宮城 2	坂田 千雅子
7	竹内 芳夫 (新発田クラブ) 新潟 1	田村 則子 (ぼらりす)

## 3 グループ 11月4日 9:30 18コート

8	庄司 光夫 (都留卓協) 山梨 1	佐藤 富美子 (大月市卓球連盟)
9	上田 順康 (奈良ベテラン会) 奈良 3	西村 美千代 (生駒卓協)
10	杉村 義廣 (チームHIURA) 徳島 2	中村 和子

## 4 グループ 11月4日 9:30 19コート

11	廣田 稔 (魚津クラブ) 富山 3	上杉 きよ美 (小矢部卓協)
12	大村 真一 (鹿谷クラブ) 静岡 2	土屋 律子 (浜松ベテラン会)
13	折田 幹夫 (吉田クラブ) 広島 1	長田 千鶴 (BEARクラブ)

## 5 グループ 11月4日 9:30 20コート

14	尾崎 威津男 (碧クラブ) 愛知 2	大林 タカヨ
15	安久津 吉延 (釜石卓球クラブ) 岩手 3	池田 京子
16	山下 滋 (神馬クラブ) 東京 1	宮澤 喜美子 (卓習会)

## 6 グループ 11月4日 9:30 21コート

1	田辺 輝男 (しおかせ柏崎) 新潟 17	与口 幹
2	國分 稔 (松阪協会) 三重 18	渋谷 富久子 (松阪レディース)
3	松原 秀行 (美祢卓) 山口 19	岩本 初枝 (下松オールスターズ)

## 7 グループ 11月4日 9:30 22コート

3	土居 輝昭 (TEAM・あい) 大分 20	挟間 真知子 (秋桜)
1	望月 正治 (沼津マリン) 静岡 21	渡辺 文代
2	黒川 勇 (筑西卓友クラブ) 茨城 22	野村 操 (ASPIC)

## 8 グループ 11月4日 9:30 23コート

2	橋本 幸次郎 (松原卓連) 大阪 23	中村 禮子 (星野クラブ)
棄	本多 雅治 (春日井ラージ) 愛知 24	右山 きよ子 (豊田クラブ)
1	市川 芳章 (スマイル会) 山形 25	高橋 美根子

## 9 グループ 11月4日 9:30 24コート

2	大森 健良 (ジョイフル) 静岡 26	辻村 茂美
3	桜井 規詞 (ぬかクラブ) 石川 27	前田 律子 (大宗クラブ)
1	森口 健二 (尾山台クラブ) 東京 28	宮澤 百合子

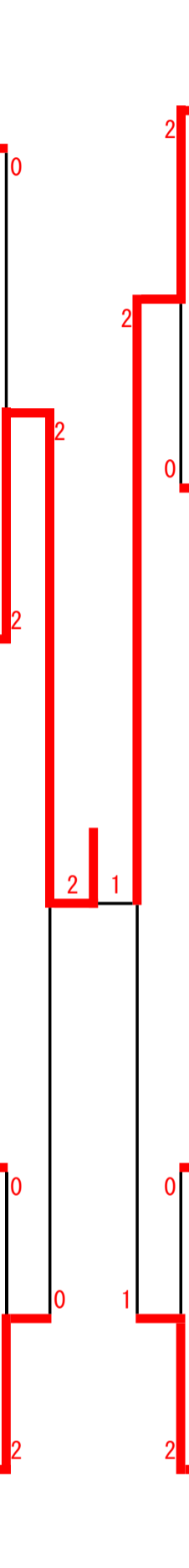

# 混合ダブルス140 (XD140) (2)

## 10 グループ 11月4日 9:30 25コート

29	濱西 隆重 (ピンポン館) 高知 1	2
30	永作 吉賢 (松阪協会) 三重 2	
31	伊東 俊彦 (小浜クラブ) 兵庫 3	
	横山 祐見子 (松阪レディース)	0
	滝内 京子 (双葉)	1

## 11 グループ 11月4日 9:30 26コート

32	杉本 武雄 (県居) 静岡 2	1
33	田中 敏朗 (JFE) 新潟 3	
34	宮脇 京治 (彩卓会) 埼玉 1	
	金尾 明美 (卓好クラブ)	2
	久我 たか子 (ツクモカイ)	0

## 12 グループ 11月4日 9:30 27コート

35	山田 吉彦 (ジョイフル) 静岡 1	2
36	鈴木一勝好 (ホワイト) 千葉 棄	
37	佐藤 康則 (ティーエムクラブ) 宮城 2	
	早川 孝子 (ホワイティみどり)	1
	天野 久子 (中央クラブ)	0

## 13 グループ 11月4日 9:30 28コート

38	馬場 正洋 (西東京クラブ) 東京 2	1
39	鈴木 豊 (幸卓会) 愛知 1	
40	日高 一男 (小野田ラージ) 山口 3	
	高島 葉 (チェリオ)	0
	伊東 幸 (ラビット)	2
	長尾 由紀子 (掛川桔梗)	1

## 14 グループ 11月4日 9:30 29コート

2	石橋 順一 (T・Cross) 福岡 41	0
1	佐藤 和久 (GM太陽) 愛知 42	
3	森 修 (取手楽卓クラブ) 茨城 43	
	高橋 久子 (MIX)	2
	道下 彰子 (碧クラブ)	0
	染谷 富貴代	1

## 15 グループ 11月4日 9:30 30コート

1	前多 一則 (大北愛球) 長野 44	2
2	竹中 正樹 (JFE福山) 広島 45	
3	清 孝行 (富士宮卓球クラブ) 静岡 46	
	丸山 悦子 (庄原STC)	0
	橋本 ますみ (Lローザ)	1

## 16 グループ 11月4日 9:30 31コート

2	竹田 幸雄 (球心会) 島根 47	0
1	鶴巻 千秋 (ウイングス庄内) 山形 48	
3	塩出 潤敏 (明日香) 大阪 49	
	竹田 範子 (津田クラブ)	2
	山本 みつゑ (スピリット)	1

## 17 グループ 11月4日 9:30 32コート

2	三田村 則明 (卓楓会) 東京 50	2
3	尾崎 澄人 (パンジー) 静岡 51	
1	菅原 慎一 (竹馬クラブ) 福島 52	
	中田 幾子 (武蔵野クラブ)	0
	望月 栄子	1
	本田トシ子	0

## 18 グループ 11月4日 9:30 33コート

1	川中 正明 (チーム川中) 富山 53	0
2	茂木 暁至 (桐栄会) 群馬 54	
3	馬場 卓 (掛川桔梗) 静岡 55	
	川中 順子 (桐生みどり会)	2
	寺尾 多恵子	1

### 決勝

7	竹内 芳夫 (新発田クラブ) 新潟	0
	田村 則子 (ぼらりす)	2

	濱西 隆重 (ピンポン館) 高知 29	2
	横山 祐見子	0

# 混合ダブルス150 (XD150)

グループ	日時	コート	選手	所属	順位
1	11月4日 9:30	7~8	太田口 和夫 小野里美代子	千葉クラブ (チームMBS) 千葉	1
2	11月4日 9:30	9	阿部 茂 三上 ケイ子	(卓 趣 会) 宮城	4
3	11月4日 9:30	10	間渕 武彦 梅林 ちせ子	浜松ベテラン会 (県 居) 静岡	2
4	11月4日 9:30	11	内川 隆雄 浅川 昌江	丸の内卓球クラブ (フ ァ ン 卓) 長野	3
5	11月4日 9:30	12	白木 久光 新谷 民子	敦賀卓健クラブ (そともクラブ) 福井	1
6	11月4日 9:30	13	本多 清美 西山 道子	ほりたん トヨタP 愛知	2
7	11月4日 9:30	14	岩坂 達哉 瀧本 暁子	(函館卓栄会) 北海道	3
8	11月4日 9:30	15	伊藤 誠二 中川 敏子	(チーム山形) 山形	1
9	11月4日 9:30	16	荒牧 利光 梅田 昭子	親 球 会 (春日部レク卓) 埼玉	3
10	11月4日 9:30	17	山崎 広海 山下 朱美	ゆうマーベルス (周南クラブ) 山口	2
11	11月4日 9:30	18	富士川 勝 樋本 文枝	(丸 亀 S C) 香川	3
12	11月4日 9:30	19	近藤 邦彦 鳥居 恭子	刈谷ラージ あすなるクラブ 愛知	1
13	11月4日 9:30	20	濱 正 井上 浩美	(チームかがやき) 石川	2
14	11月4日 9:30	21	角口 美昭 岡田 茂美	兵庫ベテラン会 あ み ん 兵庫	1
15	11月4日 9:30	22	菊池 文男 仲山 正子	かもしかクラブ オオルリクラブ 栃木	2
16	11月4日 9:30	23	越川 功 水口 静子	チ ー ム K (松阪レディース) 三重	3
17	11月4日 9:30	24	那須 雄一郎 中島 嘉寿子	佐倉クラブ か り ん 千葉	2
18	11月4日 9:30	25	原田 正 吉村 美智恵	博多ベテラン会 (COSMOS) 福岡	1
19	11月4日 9:30	26	山岸 三信 竹内 敦子	(武生菊花クラブ) 福井	3
20	11月4日 9:30	27	櫻井 晴一郎 松村 けい子	白 龍 ク ラ ブ (静岡クラブ) 静岡	1
21	11月4日 9:30	28	田村 迪明 井上 幸恵	苗 卓 会 ライラック 北海道	3
22	11月4日 9:30	29	菅原 勝弘 三浦 宇多子	(奥州水沢) 岩手	2
8	11月4日 10:15	7	伊藤 昌夫 斎藤 恵美子	(T I S S) 福島	23
9	11月4日 10:15	8	田中 勝 松原 由美子	(ウ ィ ン ク ル) 富山	24
10	11月4日 10:15	9	楊井 良知 福主 キヌ	隼クラブ (相模原レディース) 神奈川	25
9	11月4日 10:15	8	佐山 裕治 根岸 總代	か た く り (桐生みどり会) 群馬	26
10	11月4日 10:15	9	尾関 文憲 河路 悦子	一 宮 ク ラ ブ (A F ク ラ ブ) 愛知	27
11	11月4日 10:15	10	石原 清次 宮脇 サヨ子	ひびきクラブ (古 賀 卓 球) 福岡	28
10	11月4日 10:15	9	野田 弘 永見 綾子	チ ー ム M B S (千葉レディース) 千葉	29
11	11月4日 10:15	10	土肥 数豊 藁田 昭代	翡 翠 (み ら く る) 大阪	30
12	11月4日 10:15	11	田村 延弘 内海 容子	沼 津 ク ラ ブ (藤枝卓球クラブ) 静岡	31
11	11月4日 10:15	10	坂田 正明 岩田 啓子	広島LBチーム (安 ク ラ ブ) 広島	32
12	11月4日 10:15	11	清水 雍夫 飯島 まさ子	(武生菊花クラブ) 福井	33
13	11月4日 10:15	12	大西 晃 伊藤 恵美子	ナガオSC (ア ス ピ ア) 北海道	34
12	11月4日 10:15	11	木下 良 赤坂 芳子	档の会 (チームかがやき) 石川	35
13	11月4日 10:15	12	肥塚 茂行 檜山 せつ子	日 立 ラ ー ジ (MAMAクラブ) 茨城	36
14	11月4日 10:15	13	大戸 久治 堤 明美	松 遊 ク ラ ブ (スカイラーク) 三重	37
13	11月4日 10:15	12	芳賀 誠 新関 千鶴子	チ ー ム 鶴 岡 (チ ー ム 山 形) 山形	38
14	11月4日 10:15	13	原田 幸雄 望月 芳子	三 条 ク ラ ブ (卓 好 ク ラ ブ) 新潟	39
15	11月4日 10:15	14	乗金 公生 長弘 恵美子	ラ ー テ ル 美 祢 (フレンズおのだ) 山口	40
14	11月4日 10:15	13	立山 清敏 富田 英子	山鹿市卓球協会 (銀 杏 ク ラ ブ) 熊本	41
15	11月4日 10:15	14	秋山 吉男 大石 好子	白 龍 ク ラ ブ (安 東 中 央) 静岡	42
16	11月4日 10:15	15	山口 耀生 成島 糸美	東京ベテラン会 (トマト倶楽部) 東京	43

# 混合ダブルス160 (XD160)

