

男子一般ダブルス

一般春季選手権
2022.5.8
いの町青少年体育館

A

	岡野・景山 (高知工科大学)	青木・竹内 (ゆないてつど高幡)	竹井・富永 (ヨシダスポーツ友の会)	勝 敗	順 位
1	岡野・景山 (高知工科大学)	3	3	2-0	1
2	青木・竹内 (ゆないてつど高幡)	0	3	1-1	2
3	竹井・富永 (ヨシダスポーツ友の会)	0	0	0-2	3

B

	斉藤・阪 (高知工科大学)	門明・濱田 (TTM)	吉村・水野 (カンパニー) (いの町体育会)	勝 敗	順 位
1	斉藤・阪 (高知工科大学)	キ	キ	0-2	3
2	門明・濱田 (TTM)	3	1	1-1	2
3	吉村・水野 (カンパニー) (いの町体育会)	3	3	2-0	1

C

	前田・岡林 (くらぶえす) (高知市役所)	松田・平岩 (高知工科大学)	小松・小山 (ヨシダスポーツ友の会) (ヨシダスポーツ)	勝 敗	順 位
1	前田・岡林 (くらぶえす) (高知市役所)	3	3	2-0	1
2	松田・平岩 (高知工科大学)	2	3	1-1	2
3	小松・小山 (ヨシダスポーツ友の会) (ヨシダスポーツ)	0	1	0-2	3

男子一般ダブルス

D

	山下・砂川 (高知工科大学)	竹内・久保田 (ヨシダスポーツ)	林・山本 (A-TEAM)	勝 敗	順 位
1	山下・砂川 (高知工科大学)	3	3	2-0	1
2	竹内・久保田 (ヨシダスポーツ)	0	2	0-2	3
3	林・山本 (A-TEAM)	2	3	1-1	2

E

	清水・長岡 (高知工科大学)	石崎・鶴田 (NATURAL) (A-TEAM)	伊藤・加藤 (高知工科大学)	勝 敗	順 位
1	清水・長岡 (高知工科大学)	3	3	2-0	1
2	石崎・鶴田 (NATURAL) (A-TEAM)	0	3	1-1	2
3	伊藤・加藤 (高知工科大学)	キ	キ	0-2	3

F

	上田・石原 (高知工科大学)	松崎・太田 (ヨシダスポーツ友の会)	和田・藤村 (A-TEAM) (くらぶえす)	勝 敗	順 位
1	上田・石原 (高知工科大学)	3	3	2-0	1
2	松崎・太田 (ヨシダスポーツ友の会)	0	1	0-2	3
3	和田・藤村 (A-TEAM) (くらぶえす)	0	3	1-1	2

男子一般ダブルス

決勝トーナメント (フリー抽選)



準決勝

岡野・景山 (高知工科大学)	3	<table border="1"> <tr><td>11</td><td>-</td><td>8</td></tr> <tr><td>11</td><td>-</td><td>2</td></tr> <tr><td>11</td><td>-</td><td>4</td></tr> </table>	11	-	8	11	-	2	11	-	4	0	林・山本 A-TEAM	上田・石原 (高知工科大学)	1	<table border="1"> <tr><td>9</td><td>-</td><td>11</td></tr> <tr><td>5</td><td>-</td><td>11</td></tr> <tr><td>11</td><td>-</td><td>6</td></tr> <tr><td>8</td><td>-</td><td>11</td></tr> </table>	9	-	11	5	-	11	11	-	6	8	-	11	3	山下・砂川 (高知工科大学)
11	-	8																												
11	-	2																												
11	-	4																												
9	-	11																												
5	-	11																												
11	-	6																												
8	-	11																												

決勝

岡野・景山 (高知工科大学)	3	<table border="1"> <tr><td>11</td><td>-</td><td>4</td></tr> <tr><td>12</td><td>-</td><td>14</td></tr> <tr><td>11</td><td>-</td><td>9</td></tr> <tr><td>11</td><td>-</td><td>7</td></tr> </table>	11	-	4	12	-	14	11	-	9	11	-	7	1	山下・砂川 (高知工科大学)
11	-	4														
12	-	14														
11	-	9														
11	-	7														

一般女子ダブルス

A

	佐伯・熊野 (高知工科大学)	小松・小山 (ヨシダスポーツ友の会)	栗本・岡屋敷 (高知工科大学)	勝 敗	順 位
1	佐伯・熊野 (高知工科大学)	3	3	2-0	1
2	小松・小山 (ヨシダスポーツ友の会)	0	0	0-2	3
3	栗本・岡屋敷 (高知工科大学)	2	3	1-1	2

B

	青木・西内 (高知工科大学)	木村・森 (高知工科大学)	渡邊・永井 (高知工科大学)	勝 敗	順 位
1	青木・西内 (高知工科大学)	3	3	2-0	1
2	木村・森 (高知工科大学)	キ	キ	0-2	3
3	渡邊・永井 (高知工科大学)	1	3	1-1	2

決勝トーナメント

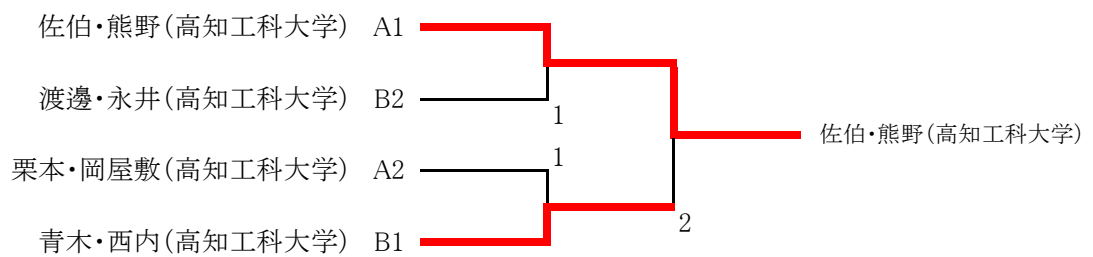

決 勝

佐伯・熊野 (高知工科大学)	3	<table border="1"> <tr><td>11</td><td>-</td><td>8</td></tr> <tr><td>6</td><td>-</td><td>11</td></tr> <tr><td>7</td><td>-</td><td>11</td></tr> <tr><td>11</td><td>-</td><td>7</td></tr> <tr><td>11</td><td>-</td><td>5</td></tr> </table>	11	-	8	6	-	11	7	-	11	11	-	7	11	-	5	2	青木・西内 (高知工科大学)
11	-	8																	
6	-	11																	
7	-	11																	
11	-	7																	
11	-	5																	

男子シニアダブルス

A

	村岡・宮本 (TOMO) (関西愛卓会)	吉田・北川 (ヨシダスポーツ)	弘光・豊永 (四国銀行) (MT卓球スクール)	岡林・陰山 (卓友)	勝敗	順位
1	村岡・宮本 (TOMO) (関西愛卓会)	3	0	3	2-1	2
2	2	吉田・北川 (ヨシダスポーツ)	2	3	1-2	3
3	3	3	弘光・豊永 (四国銀行) (MT卓球スクール)	3	3-0	1
4	0	1	0	岡林・陰山 (卓友)	0-3	4

B

	戸梶・依光 (小高坂クラブ)	安井・中岡 (K-TTC)	田島・安江 (TAKASU)	吉良・石原 (石原群団)	勝敗	順位
1	戸梶・依光 (小高坂クラブ)	3	1	3	2-1	1 ^{4/3}
2	2	安井・中岡 (K-TTC)	0	0	0-3	4
3	3	3	田島・安江 (TAKASU)	0	2-1	3 ^{3/4}
4	0	3	3	吉良・石原 (石原群団)	2-1	2 ^{3/3}

1~3位は、3者間の得失マッチ率による

C

	山本・松浦 (須崎クラブ)	藤田・高橋 (いの町体育会)	丸橋・矢野 (K-TTC)	勝敗	順位
1	山本・松浦 (須崎クラブ)	1	3	1-1	2
2	3	藤田・高橋 (いの町体育会)	3	2-0	1
3	0	1	丸橋・矢野 (K-TTC)	0-2	3

D

	楠瀬・小松 (ヨシダスポーツ友の会)	山口・谷口 (小津クラブ)	清久・藤戸 (TAKASU)	勝敗	順位
1	楠瀬・小松 (ヨシダスポーツ友の会)	0	3	1-1	2
2	3	山口・谷口 (小津クラブ)	3	2-0	1
3	2	2	清久・藤戸 (TAKASU)	0-2	3

男子シニアダブルス

決勝トーナメント

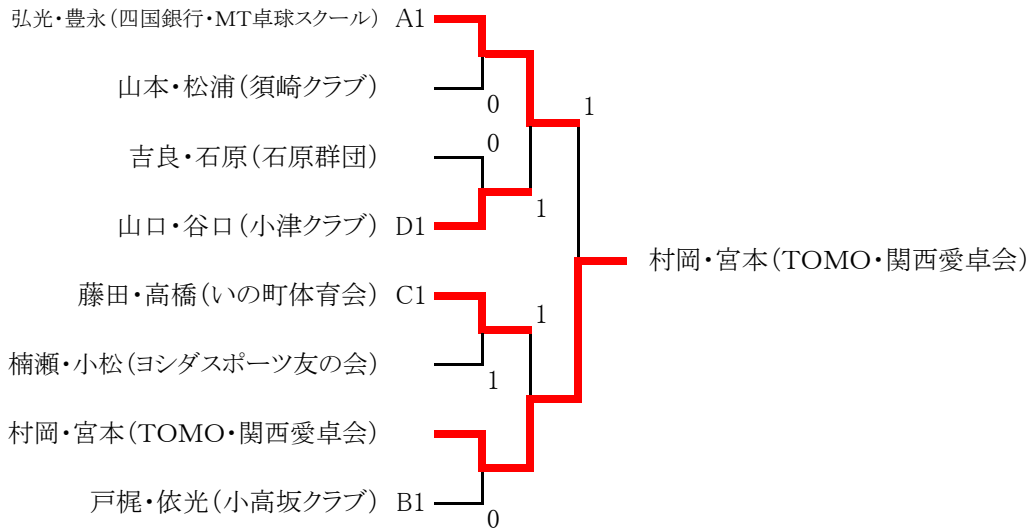

準決勝

弘光・豊永 <small>(四国銀行・MT卓球スクール)</small>	3	<table border="1"> <tr><td>11</td><td>-</td><td>4</td></tr> <tr><td>11</td><td>-</td><td>8</td></tr> <tr><td>7</td><td>-</td><td>11</td></tr> <tr><td>11</td><td>-</td><td>7</td></tr> </table>	11	-	4	11	-	8	7	-	11	11	-	7	1	山口・谷口 <small>(小津クラブ)</small>	藤田・高橋 <small>(いの町体育会)</small>	1	<table border="1"> <tr><td>9</td><td>-</td><td>11</td></tr> <tr><td>11</td><td>-</td><td>9</td></tr> <tr><td>12</td><td>-</td><td>14</td></tr> <tr><td>5</td><td>-</td><td>11</td></tr> </table>	9	-	11	11	-	9	12	-	14	5	-	11	3	村岡・宮本 <small>(TOMO・関西愛卓会)</small>
11	-	4																															
11	-	8																															
7	-	11																															
11	-	7																															
9	-	11																															
11	-	9																															
12	-	14																															
5	-	11																															

決勝

弘光・豊永 <small>(四国銀行・MT卓球スクール)</small>	1	<table border="1"> <tr><td>8</td><td>-</td><td>11</td></tr> <tr><td>12</td><td>-</td><td>10</td></tr> <tr><td>6</td><td>-</td><td>11</td></tr> <tr><td>9</td><td>-</td><td>11</td></tr> </table>	8	-	11	12	-	10	6	-	11	9	-	11	3	村岡・宮本 <small>(TOMO・関西愛卓会)</small>
8	-	11														
12	-	10														
6	-	11														
9	-	11														

男子シングルス

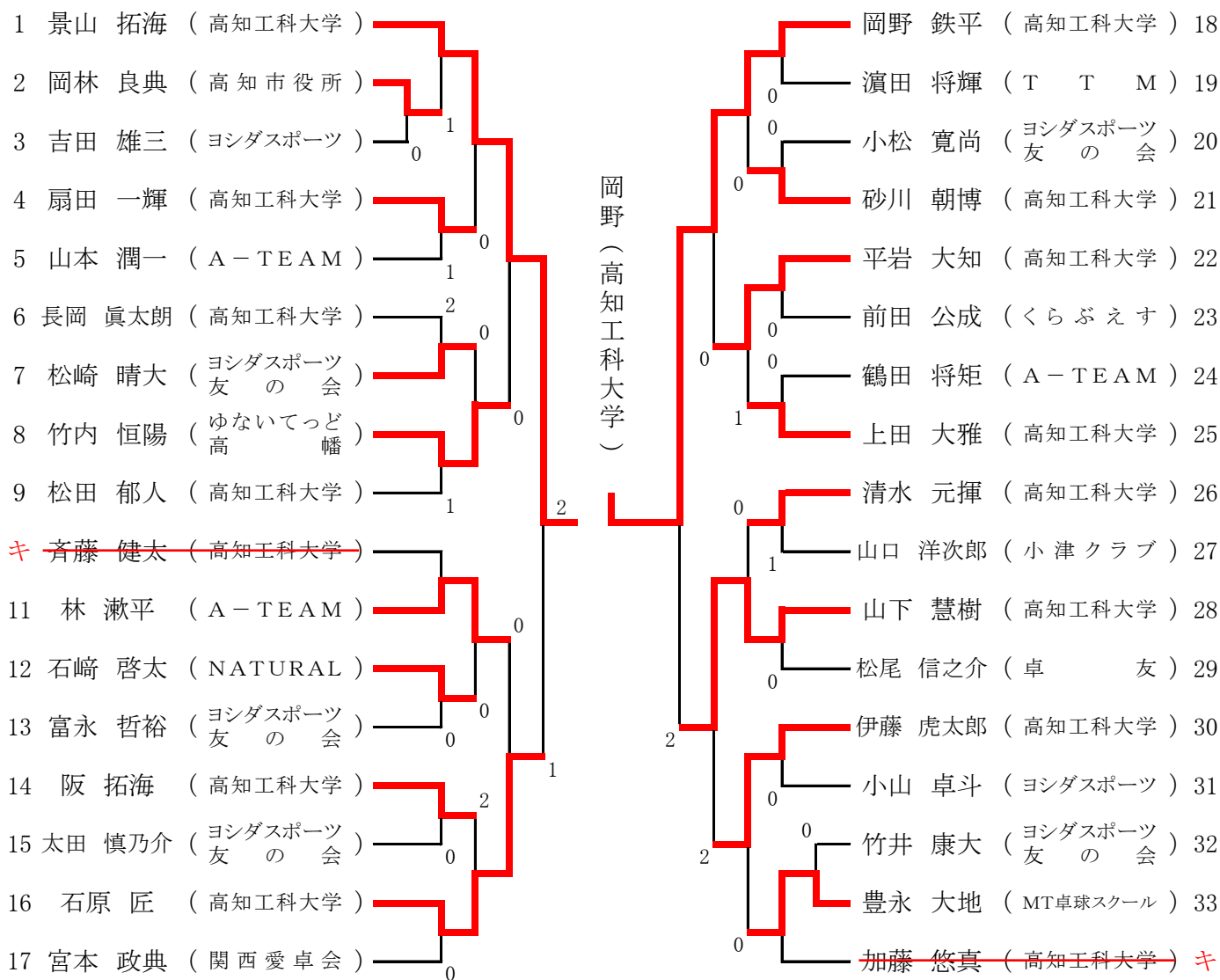

準決勝

景山 (高知工科大学)	3	$\begin{bmatrix} 12 & - & 10 \\ 8 & - & 11 \\ 11 & - & 5 \\ 11 & - & 5 \end{bmatrix}$	1	石原 (高知工科大学)
岡野 (高知工科大学)	3	$\begin{bmatrix} 7 & - & 11 \\ 12 & - & 10 \\ 8 & - & 11 \\ 11 & - & 5 \\ 12 & - & 10 \end{bmatrix}$	2	山下 (高知工科大学)

決勝

景山 (高知工科大学)	2	$\begin{bmatrix} 9 & - & 11 \\ 12 & - & 14 \\ 11 & - & 6 \\ 11 & - & 7 \\ 7 & - & 11 \end{bmatrix}$	3	岡野 (高知工科大学)
----------------	---	---	---	----------------

女子シングルス

A

	佐伯充麗 (高知工科大学)	渡邊あや (高知工科大学)	小松加乃 (ヨシダスポーツ友の会)	勝 敗	順 位
1	佐伯充麗 (高知工科大学)	3	3	2-0	1
2	渡邊あや (高知工科大学)	0	3	1-1	2
3	小松加乃 (ヨシダスポーツ友の会)	0	0	0-2	3

B

	岡屋敷海里 (高知工科大学)	木村光里 (高知工科大学)	永井里央子 (高知工科大学)	勝 敗	順 位
1	岡屋敷海里 (高知工科大学)	3	1	1-1	2
2	木村光里 (高知工科大学)	キ	キ	0-2	3
3	永井里央子 (高知工科大学)	3	3	2-0	1

C

	栗本結有 (高知工科大学)	西内梨乃 (高知工科大学)	森美優 (高知工科大学)	勝 敗	順 位
1	栗本結有 (高知工科大学)	3	3	2-0	1
2	西内梨乃 (高知工科大学)	0	3	1-1	2
3	森美優 (高知工科大学)	キ	キ	0-2	3

D

	青木梨恵 (高知工科大学)	小山愛美 (ヨシダスポーツ友の会)	熊野遥奈 (高知工科大学)	勝 敗	順 位
1	青木梨恵 (高知工科大学)	3	0	1-1	2
2	小山愛美 (ヨシダスポーツ友の会)	0	2	0-2	3
3	熊野遥奈 (高知工科大学)	3	3	2-0	1

女子シングルス

決勝トーナメント

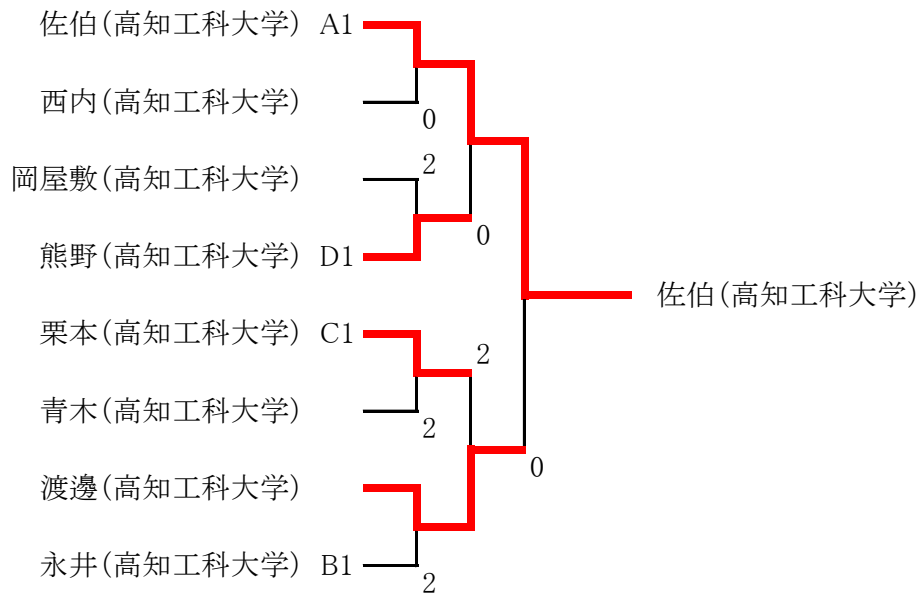

準決勝

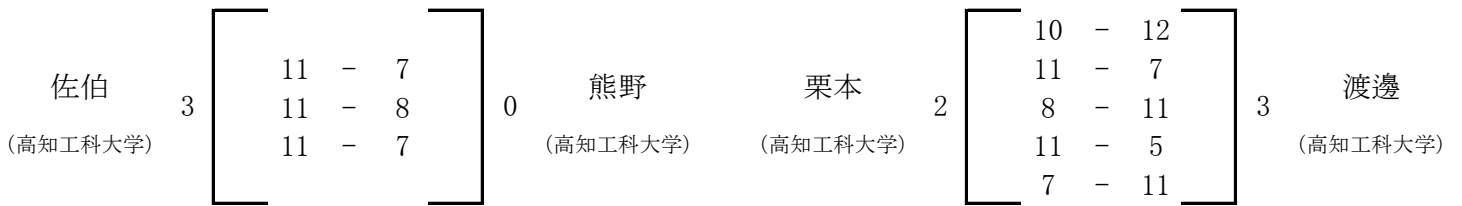

決勝

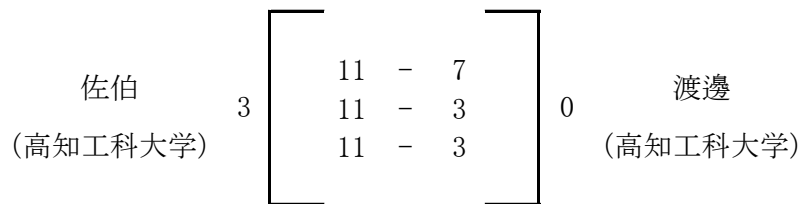

男子 30 代

A

	水野裕章 (いの町体育会)	吉良雅俊 (石原群団)	北川靖雄 (ヨシダスポーツ)	石川諒 (卓友)	勝 敗	順 位
1	水野裕章 (いの町体育会)	3	3	3	3-0	1
2	吉良雅俊 (石原群団)	0	1	1	0-3	4
3	北川靖雄 (ヨシダスポーツ)	2	3	0	1-2	3
4	石川諒 (卓友)	1	3	3	2-1	2

B

	押谷優 (卓友)	竹内恒揮 (ヨシダスポーツ)	廣田岳 (ヨシダスポーツ友の会)	勝 敗	順 位
1	押谷優 (卓友)	3	3	2-0	1
2	竹内恒揮 (ヨシダスポーツ)	1	3	1-1	2
3	廣田岳 (ヨシダスポーツ友の会)	0	0	0-2	3

決勝トーナメント

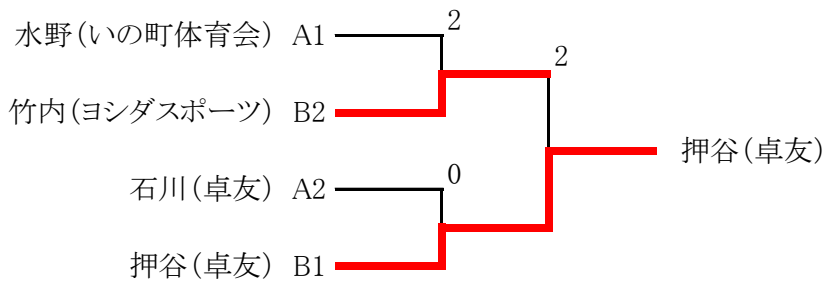

決 勝

竹内 (ヨシダスポーツ)	2	<table border="1"> <tr><td>12</td><td>-</td><td>14</td></tr> <tr><td>7</td><td>-</td><td>11</td></tr> <tr><td>11</td><td>-</td><td>9</td></tr> <tr><td>11</td><td>-</td><td>7</td></tr> <tr><td>8</td><td>-</td><td>11</td></tr> </table>	12	-	14	7	-	11	11	-	9	11	-	7	8	-	11	3	押谷 (卓友)
12	-	14																	
7	-	11																	
11	-	9																	
11	-	7																	
8	-	11																	

男子 40 代

A

	中平圭介 (ヨシダスポーツ友の会)	陰山正明 (卓友)	安江博明 (TAKASU)	勝 敗	順 位
1 中平圭介 (ヨシダスポーツ友の会)		3	3	2-0	1
2 陰山正明 (卓友)	2		0	0-2	3
3 安江博明 (TAKASU)	0	3		1-1	2

B

	吉村和倫 (カンパニー)	藤村卓三 (くらぶえす)	門明秀和 (TTM)	勝 敗	順 位
1 吉村和倫 (カンパニー)		2	3	1-1	2
2 藤村卓三 (くらぶえす)	3		3	2-0	1
3 門明秀和 (TTM)	0	0		0-2	3

C

	西内豊彦 (くらぶえす)	和田卓也 (A-TEAM)	久保田昌和 (ヨシダスポーツ)	勝 敗	順 位
1 西内豊彦 (くらぶえす)		1	0	0-2	3
2 和田卓也 (A-TEAM)	3		3	2-0	1
3 久保田昌和 (ヨシダスポーツ)	3	0		1-1	2

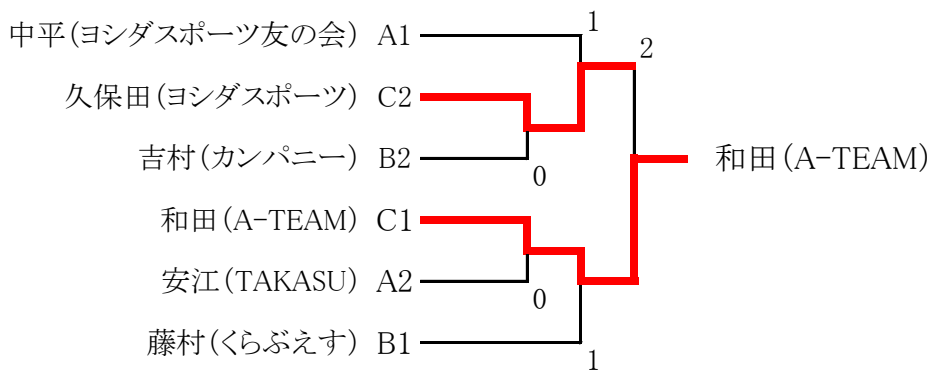

決 勝

久保田 (ヨシダスポーツ)	2	<table style="border-collapse: collapse; margin: 0 auto;"> <tr><td style="padding: 2px 10px;">11</td><td style="padding: 2px 10px;">-</td><td style="padding: 2px 10px;">8</td></tr> <tr><td style="padding: 2px 10px;">9</td><td style="padding: 2px 10px;">-</td><td style="padding: 2px 10px;">11</td></tr> <tr><td style="padding: 2px 10px;">6</td><td style="padding: 2px 10px;">-</td><td style="padding: 2px 10px;">11</td></tr> <tr><td style="padding: 2px 10px;">11</td><td style="padding: 2px 10px;">-</td><td style="padding: 2px 10px;">6</td></tr> <tr><td style="padding: 2px 10px;">5</td><td style="padding: 2px 10px;">-</td><td style="padding: 2px 10px;">11</td></tr> </table>	11	-	8	9	-	11	6	-	11	11	-	6	5	-	11	3	和田 (A-TEAM)
11	-	8																	
9	-	11																	
6	-	11																	
11	-	6																	
5	-	11																	

男子 50 代

A

	青木勉 (ゆないてっど高幡)	弘光利彦 (四国銀行)	明神清久 (TTM)	勝 敗	順 位
1	青木勉 (ゆないてっど高幡)	0	3	1-1	2
2	弘光利彦 (四国銀行)	3	3	2-0	1
3	明神清久 (TTM)	0	0	0-2	3

B

	清久博文 (TAKASU)	丸橋暁 (K-TTC)	藤田憲昭 (いの町体育会)	勝 敗	順 位
1	清久博文 (TAKASU)	3	3	2-0	1
2	丸橋暁 (K-TTC)	0	0	0-2	3
3	藤田憲昭 (いの町体育会)	1	3	1-1	2

C

	村岡朋幸 (TOMO)	矢野浩二 (K-TTC)	小松千年 (ヨシダスポーツ友の会)	勝 敗	順 位
1	村岡朋幸 (TOMO)	キ	キ	0-2	3
2	矢野浩二 (K-TTC)	3	0	1-1	2
3	小松千年 (ヨシダスポーツ友の会)	3	3	2-0	1

D

	松尾典昭 (葉山クラブ)	田島知雄 (TAKASU)	谷口恭也 (小津クラブ)	勝 敗	順 位
1	松尾典昭 (葉山クラブ)	3	3	2-0	1
2	田島知雄 (TAKASU)	2	0	0-2	3
3	谷口恭也 (小津クラブ)	0	3	1-1	2

男子 50 代

決勝トーナメント

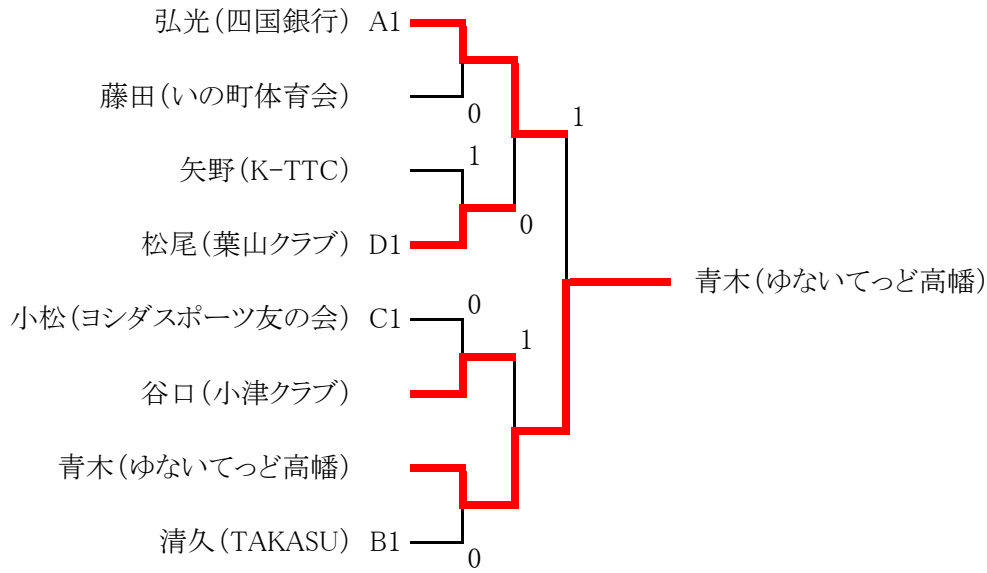

準決勝

弘光 (四国銀行)	3	<table border="1"> <tr><td>11</td><td>-</td><td>4</td></tr> <tr><td>11</td><td>-</td><td>5</td></tr> <tr><td>11</td><td>-</td><td>7</td></tr> </table>	11	-	4	11	-	5	11	-	7	0	松尾 (葉山クラブ)	谷口 (小津クラブ)	1	<table border="1"> <tr><td>5</td><td>-</td><td>11</td></tr> <tr><td>3</td><td>-</td><td>11</td></tr> <tr><td>11</td><td>-</td><td>7</td></tr> <tr><td>9</td><td>-</td><td>11</td></tr> </table>	5	-	11	3	-	11	11	-	7	9	-	11	3	青木 (ゆないてっど高幡)
11	-	4																												
11	-	5																												
11	-	7																												
5	-	11																												
3	-	11																												
11	-	7																												
9	-	11																												

決勝

弘光 (四国銀行)	1	<table border="1"> <tr><td>5</td><td>-</td><td>11</td></tr> <tr><td>11</td><td>-</td><td>6</td></tr> <tr><td>10</td><td>-</td><td>12</td></tr> <tr><td>8</td><td>-</td><td>11</td></tr> </table>	5	-	11	11	-	6	10	-	12	8	-	11	3	青木 (ゆないてっど高幡)
5	-	11														
11	-	6														
10	-	12														
8	-	11														

男子 60 代

A

	戸梶正猛 (小高坂クラブ)	松浦啓人 (須崎クラブ)	楠瀬幹雄 (ヨシダスポーツ友の会)	勝 敗	順 位
1 戸梶正猛 (小高坂クラブ)		0	3	1-1	2
2 松浦啓人 (須崎クラブ)	3		3	2-0	1
3 楠瀬幹雄 (ヨシダスポーツ友の会)	1	1		0-2	3

B

	山本美博 (須崎クラブ)	石原広雅 (石原群団)	高橋建依 (いの町体育会)	勝 敗	順 位
1 山本美博 (須崎クラブ)		3	1	1-1	2
2 石原広雅 (石原群団)	2		0	0-2	3
3 高橋建依 (いの町体育会)	3	3		2-0	1

C

	依光浩一 (小高坂クラブ)	安井博昭 (K-TTC)	島崎勝 (おか柳)	勝 敗	順 位
1 依光浩一 (小高坂クラブ)		3	3	2-0	1
2 安井博昭 (K-TTC)	0		0	0-2	3
3 島崎勝 (おか柳)	1	3		1-1	2

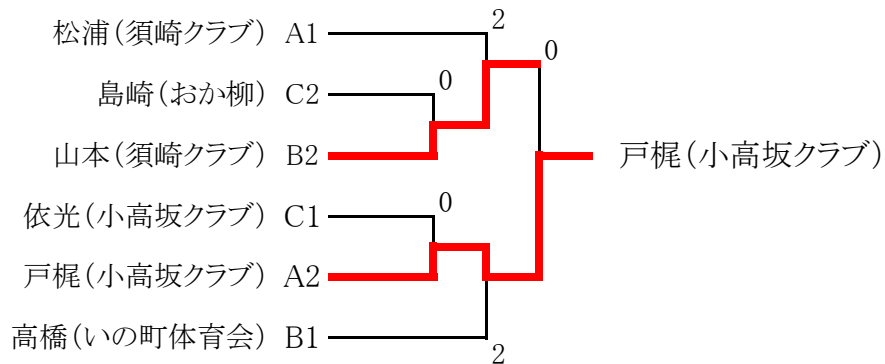

決 勝

山本 (須崎クラブ)	0	<table border="1"> <tr><td>8</td><td>-</td><td>11</td></tr> <tr><td>8</td><td>-</td><td>11</td></tr> <tr><td>6</td><td>-</td><td>11</td></tr> </table>	8	-	11	8	-	11	6	-	11	3	戸梶 (小高坂クラブ)
8	-	11											
8	-	11											
6	-	11											

男子 70 代

	高崎卓郎 (蕨岡)	和田次郎 (小高坂クラブ)	亀井實 (おか柳)	勝 敗	順 位
1	高崎卓郎 (蕨岡)	1	3	1-1	2
2	和田次郎 (小高坂クラブ)	3	3	2-0	1
3	亀井實 (おか柳)	キ	キ	0-2	3