

令和5年度 第76回
高知県高等学校総合体育大会
卓球競技の部 記録

令和5年5月20日(土)・21日(日)
時間 9～17時
場所 県民体育館

県体 **男子予選リーグ** A、Bリーグからは上位2校が決勝トーナメントに出場

	A	明 徳	安 芸	高 知	追 手 前	勝敗	順位
1	明 徳		3-0	3-0	3-0	3-0	1
2	安 芸	0-3		1-3	1-3	0-3	4
3	高 知	0-3	3-1		3-0	2-1	2
4	追 手 前	0-3	3-1	0-3		1-2	3

	B	小 津	高 専	学 芸	勝敗	順位
1	小 津		3-0	3-1	2-0	1
2	高 専	0-3		3-2	1-1	2
3	学 芸	1-3	2-3		0-2	3

	C	宿 毛 工	土 佐	国 際	勝敗	順位
1	宿 毛 工		3-2	3-0	2-0	1
2	土 佐	2-3		3-0	1-1	2
3	国 際	0-3	0-3		0-2	3

	D	高 知 工	土 佐 塾	岡 豊	勝敗	順位
1	高 知 工		3-2	3-1	2-0	1
2	土 佐 塾	2-3		0-3	0-2	3
3	岡 豊	1-3	3-0		1-1	2

	E	東 工	佐 川	高 知 農	勝敗	順位
1	東 工		3-0	3-1	2-0	1
2	佐 川	0-3		0-3	0-2	3
3	高 知 農	1-3	3-0		1-1	2

県体

男子決勝トーナメント

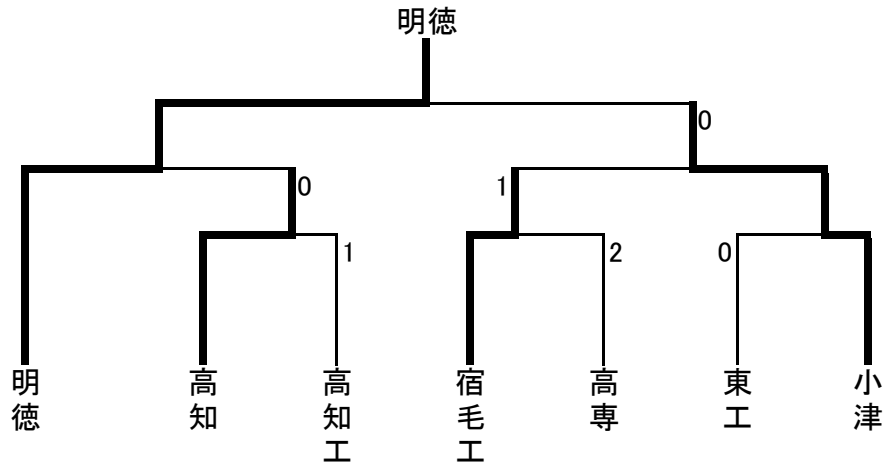

決勝の記録

	明德	3 対 0	小津	
1	藤元	3	濱田	1
		11 - 9		
		12 - 10		
		11 - 8		
		-		
		-		
2	坂本	3	吉岡	2
		11 - 3		
		11 - 0		
		11 - 3		
		-		
		-		
D	加藤 横部	3	濱田 武内	D
		11 - 5		
		11 - 8		
		9 - 11		
		11 - 3		
		-		
		-		
4	横部		武内	4
		-		
		-		
		-		
		-		
5	加藤		嶋崎	5
		-		
		-		
		-		
		-		

県体 女子予選リーグ

A、Bリーグからは上位2校が決勝トーナメントに出場

	A	土佐女	安芸	中村	勝敗	順位
1	土佐女		3-0	3-0	2-0	1
2	安芸	0-3		3-2	1-1	2
3	中村	0-3	2-3		0-2	3

	B	明德	学芸	追手前	勝敗	順位
1	明德		3-0	3-0	2-0	1
2	学芸	0-3		0-3	0-2	3
3	追手前	0-3	3-0		1-1	2

	C	土佐	国際	小津	勝敗	順位
1	土佐		3-0	3-2	2-0	1
2	国際	0-3		0-3	0-2	3
3	小津	2-3	3-0		1-1	2

	D	宿毛工	佐川	宿毛	勝敗	順位
1	宿毛工		3-0	3-0	2-0	1
2	佐川	0-3		2-3	0-2	3
3	宿毛	0-3	3-2		1-1	2

県体 女子決勝トーナメント

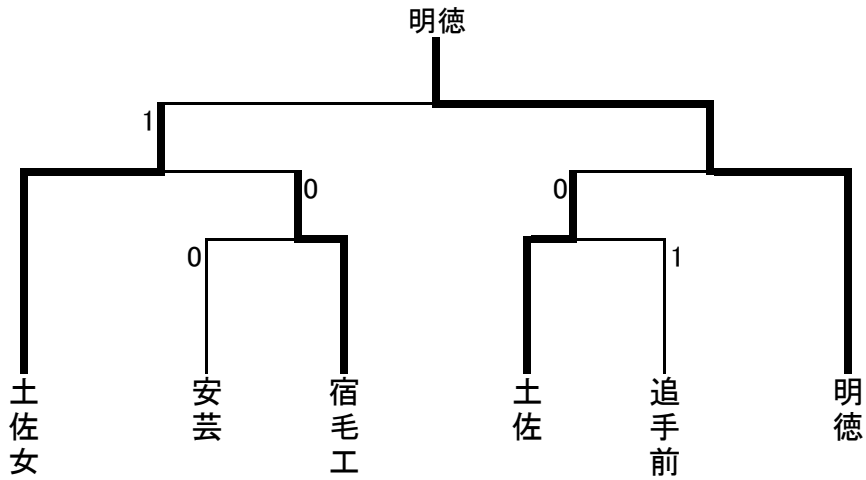

決勝の記録

	土佐女	1 対 3	明德	
1	藤本	3	0	竹本
2	石川知	0	3	上田
D	石川実 西岡	2	3	上田 水野
4	石川実	1	3	渡邊
5	西岡			水野

男子ダブルス(No 1)

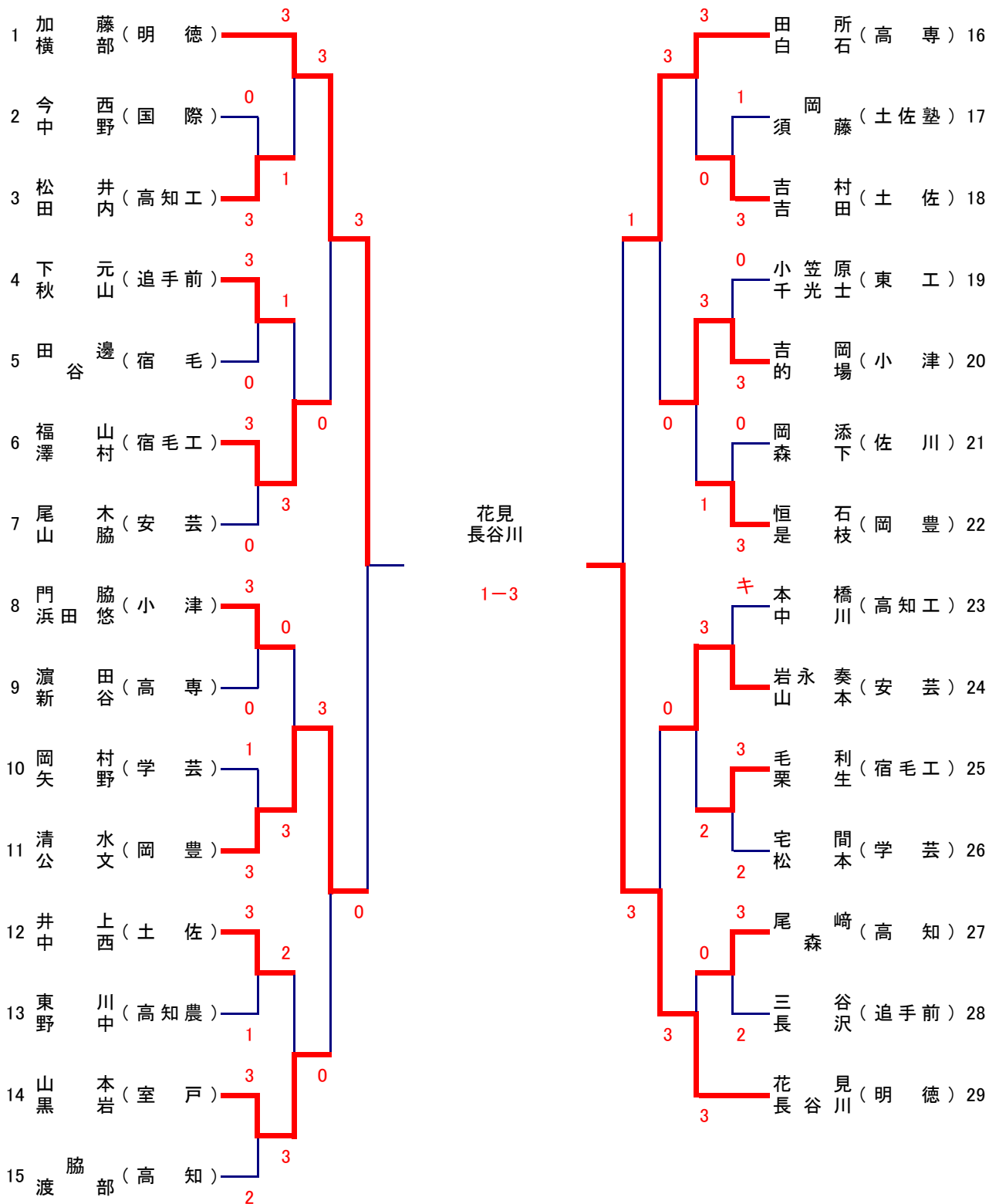

決勝

花見 長谷川(明徳)

1-3

藤元 藤崎(明徳)

女子ダブルス

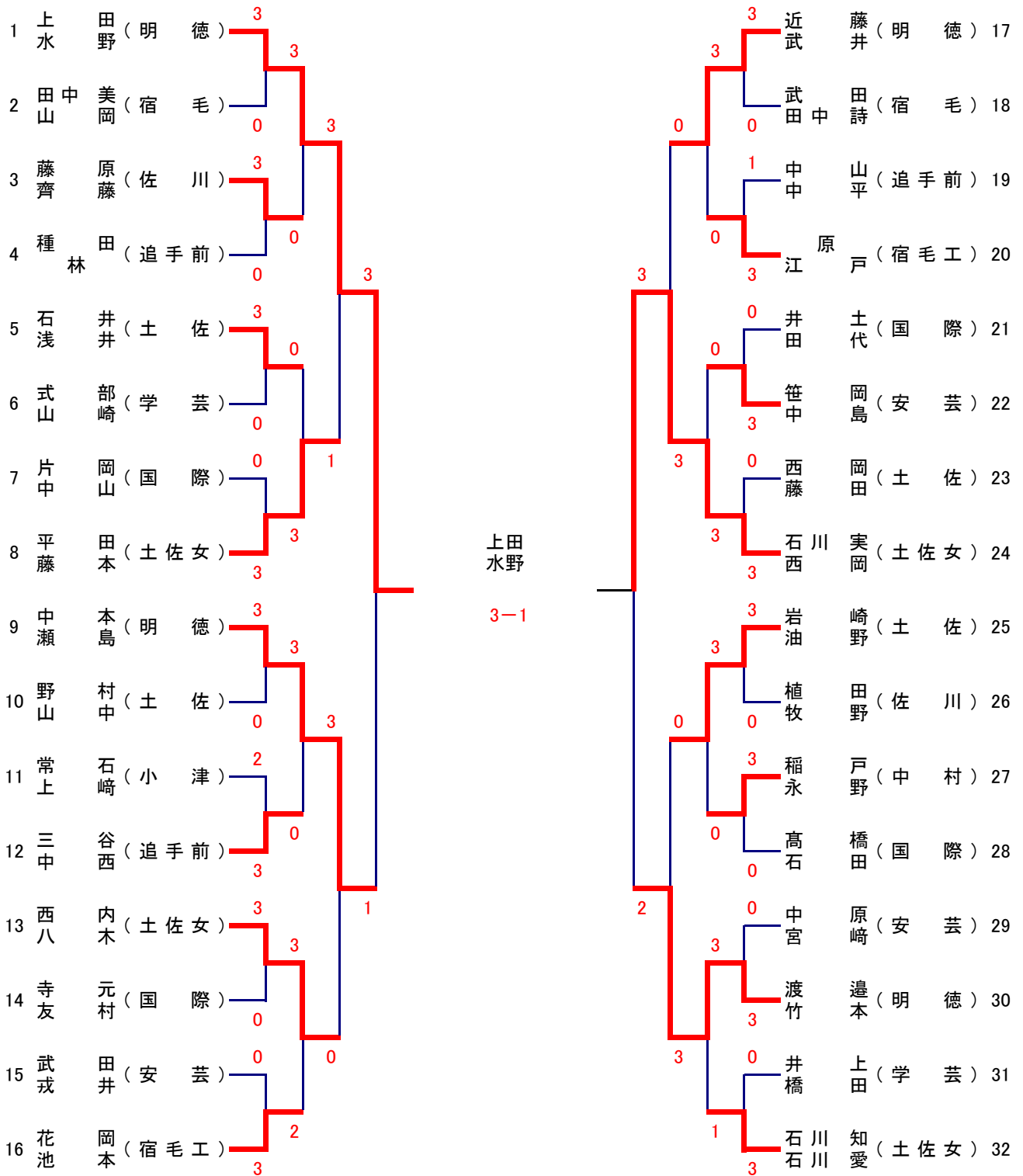

男子シングルス(No 1)

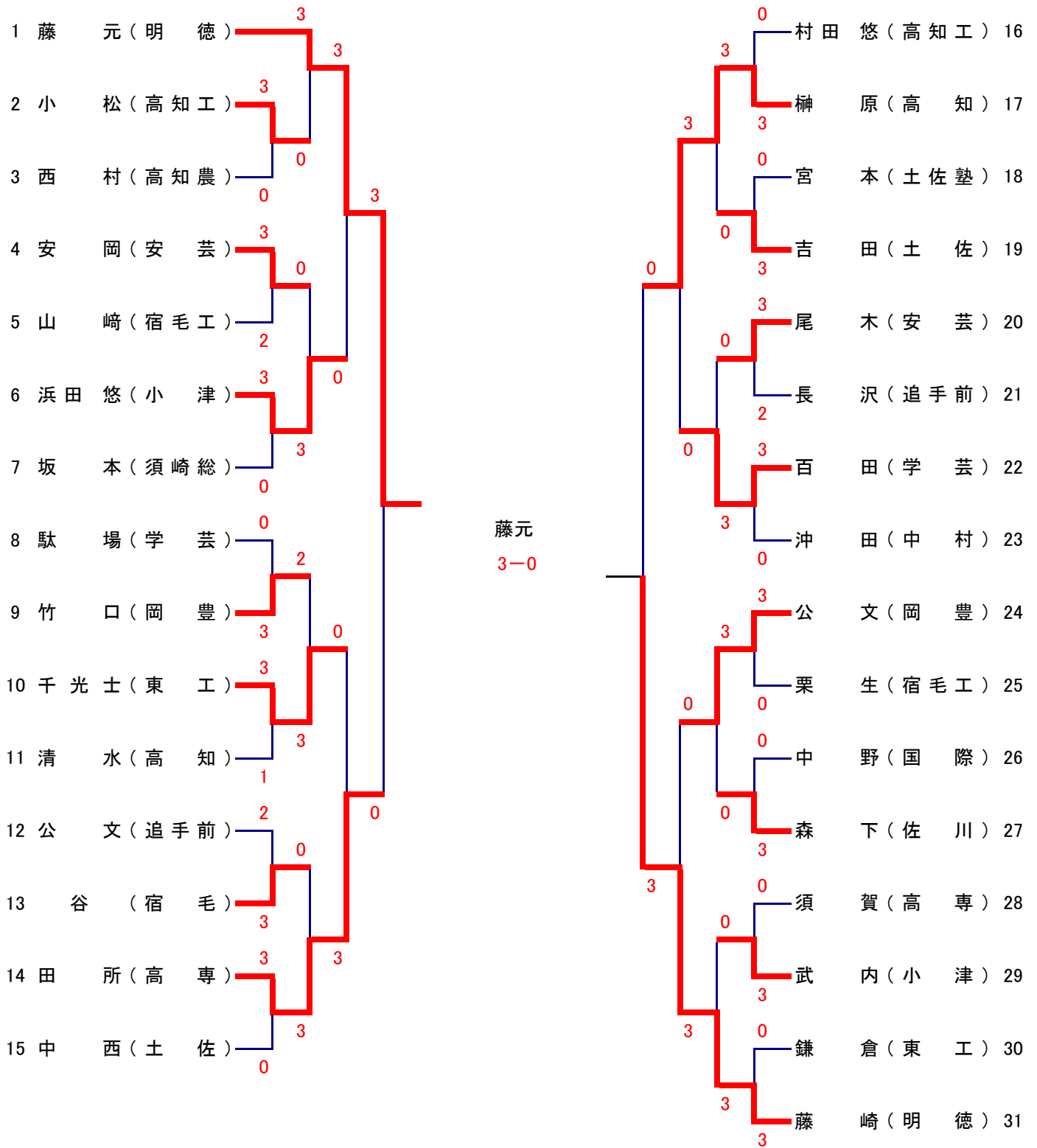

男子シングルス(No 2)

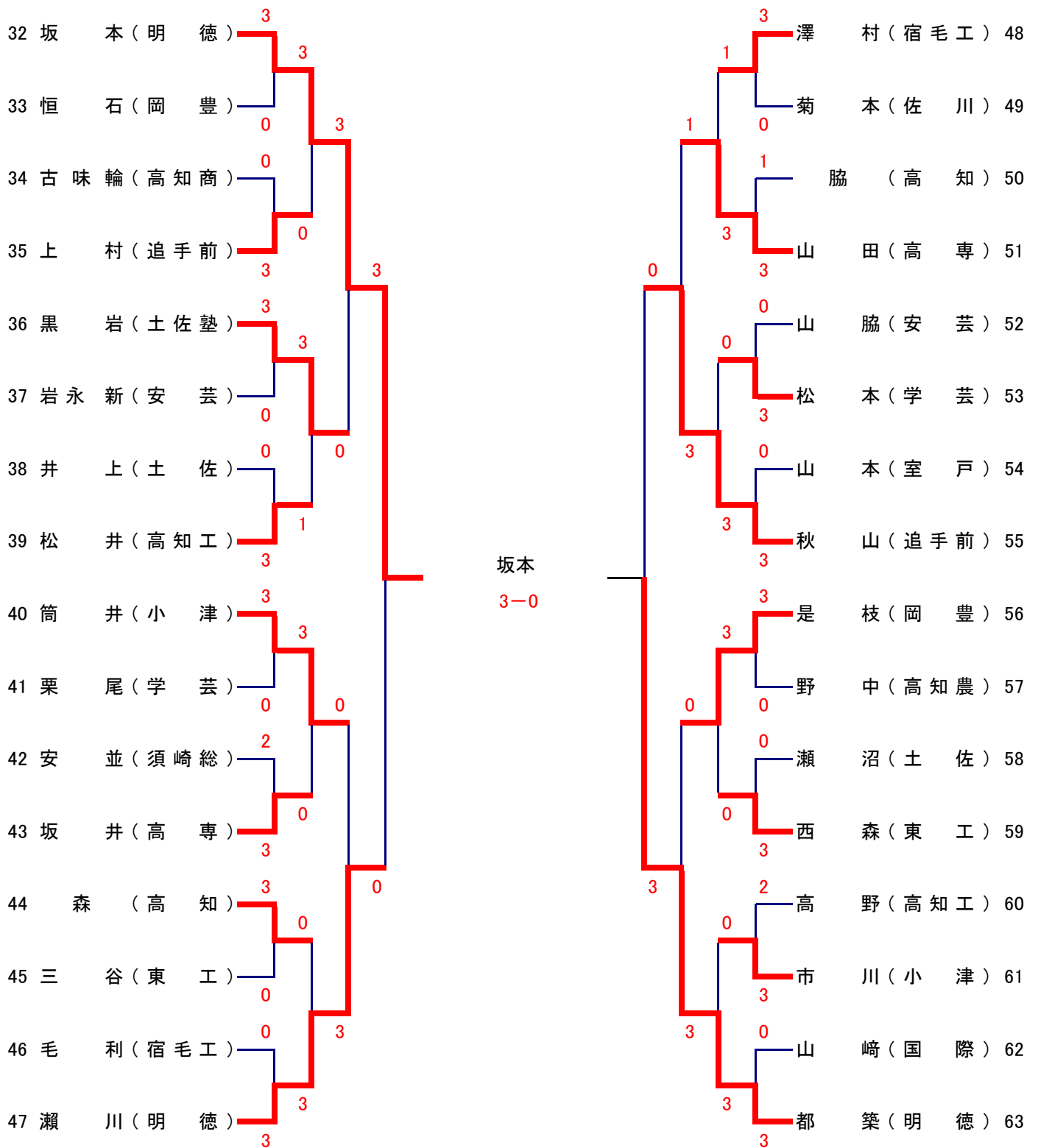

準決勝

藤元(明德) 3-1 坂本(明德)

男子シングルス(No 3)

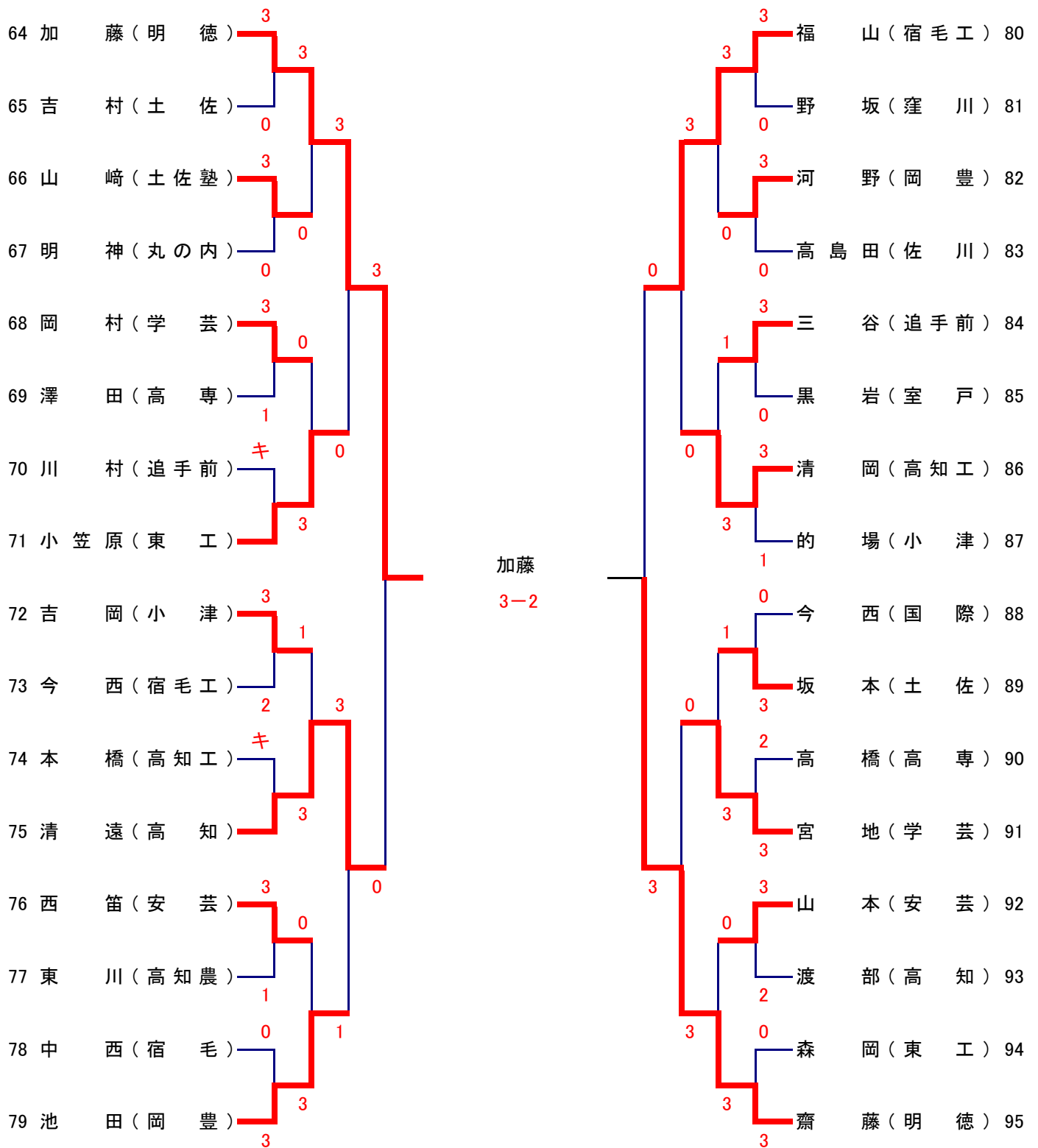

決勝

藤元(明德) 3-0 加藤(明德)

男子シングルス(No 4)

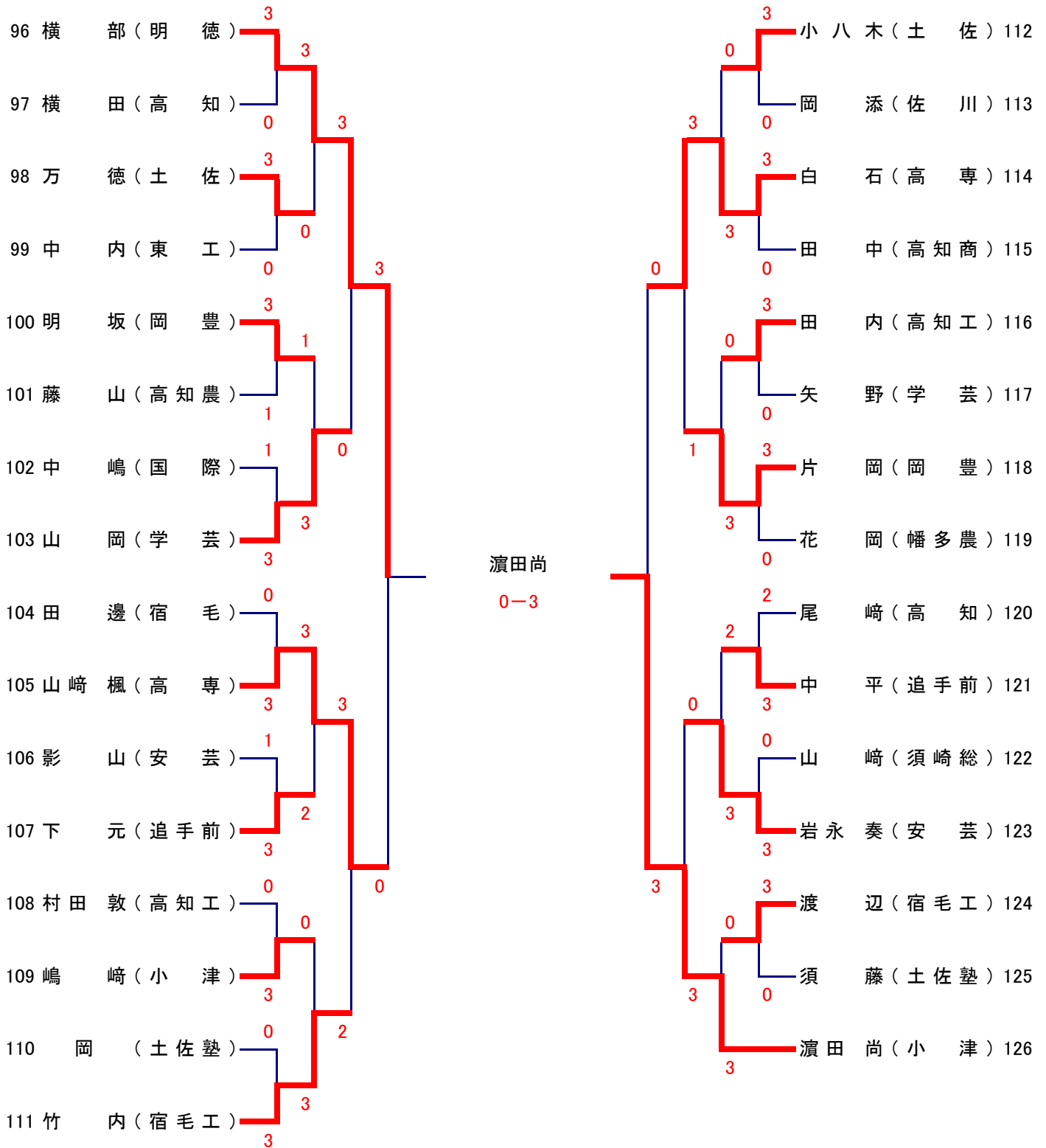

準決勝

加藤(明德) 3—2 濱田 尚(小津)

女子シングルス(No 2)

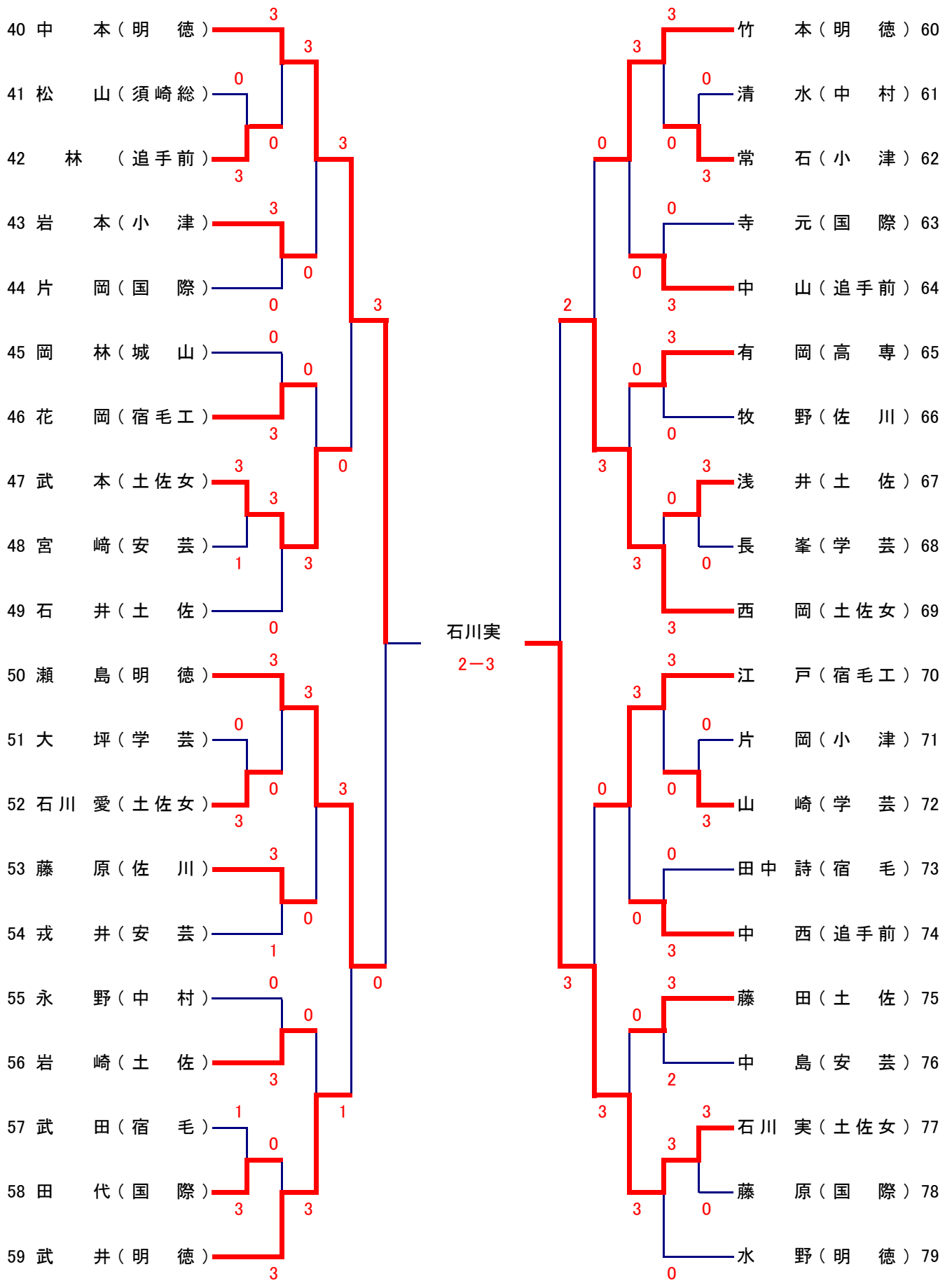

決勝

上田(明德) 3-1 石川実(土佐女)

県体

個人戦の記録

男子ダブルス

女子ダブルス

準決勝

準決勝

加藤 横部 (明德)	1	11 - 8	3	花見 長谷川 (明德)
		9 - 11		
		9 - 11		
		10 - 12		
		-		

上田 水野 (明德)	3	11 - 4	1	中本 瀬島 (明德)
		11 - 2		
		6 - 11		
		12 - 10		
		-		

都築 瀬川 (明德)	1	8 - 11	3	藤元 藤崎 (明德)
		11 - 6		
		7 - 11		
		5 - 11		
		-		

石川実 西岡 (土佐女)	3	16 - 18	1	渡邊 竹本 (明德)
		6 - 11		
		11 - 9		
		12 - 10		
		11 - 9		

決勝

決勝

花見 長谷川 (明德)	1	8 - 11	3	藤元 藤崎 (明德)
		13 - 11		
		7 - 11		
		4 - 11		
		-		

上田 水野 (明德)	3	11 - 6	1	石川実 西岡 (土佐女)
		3 - 11		
		11 - 9		
		12 - 10		
		-		

男子シングルス

女子シングルス

準決勝

準決勝

藤元 (明德)	3	11 - 5	1	坂本 (明德)
		8 - 11		
		11 - 9		
		12 - 10		
		-		

上田 (明德)	3	7 - 11	1	渡邊 (明德)
		11 - 1		
		11 - 8		
		11 - 3		
		-		

加藤 (明德)	3	7 - 11	2	濱田 (小津)
		11 - 9		
		11 - 9		
		8 - 11		
		11 - 9		

中本 (明德)	2	8 - 11	3	石川実 (土佐女)
		11 - 6		
		8 - 11		
		11 - 7		
		6 - 11		

決勝

決勝

藤元 (明德)	3	11 - 9	0	加藤 (明德)
		11 - 9		
		11 - 7		
		-		
		-		

上田 (明德)	3	4 - 11	1	石川実 (土佐女)
		11 - 2		
		11 - 9		
		11 - 4		
		-		

R5年 県体敢闘賞受賞者

男子	殊勲賞	藤元(明德)
	敢闘賞	武内(小津)
	優秀選手賞	福山(宿毛工)
	優秀選手賞	田所(高専)

女子	殊勲賞	上田(明德)
	敢闘賞	藤本(土佐女)
	優秀選手賞	江戸(宿毛工)
	優秀選手賞	油野(土佐)