

高知市長杯中期決勝トーナメント表

男子団体一般 1 部 (A)
1 ~ 2 位 G

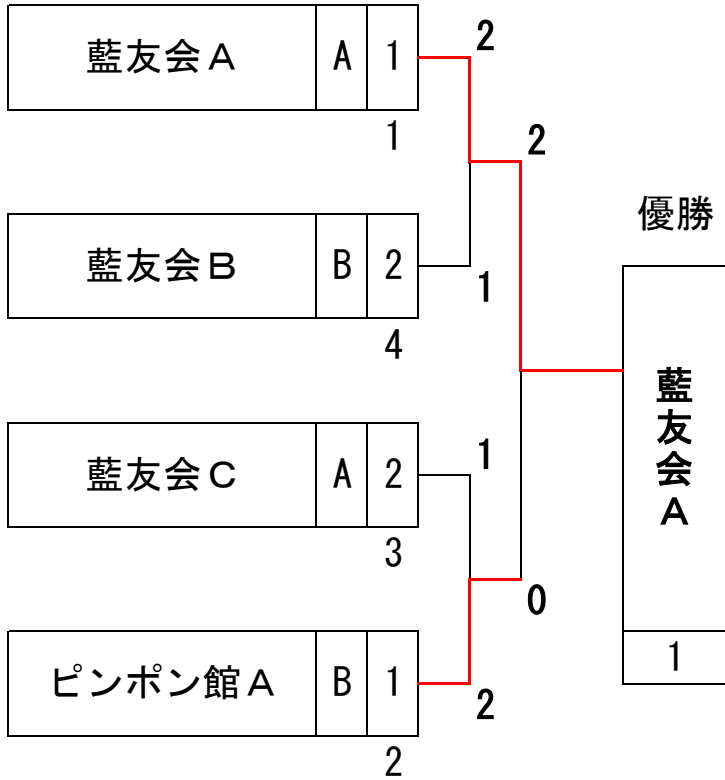

男子団体一般 1 部 (A)
3 位以下 G

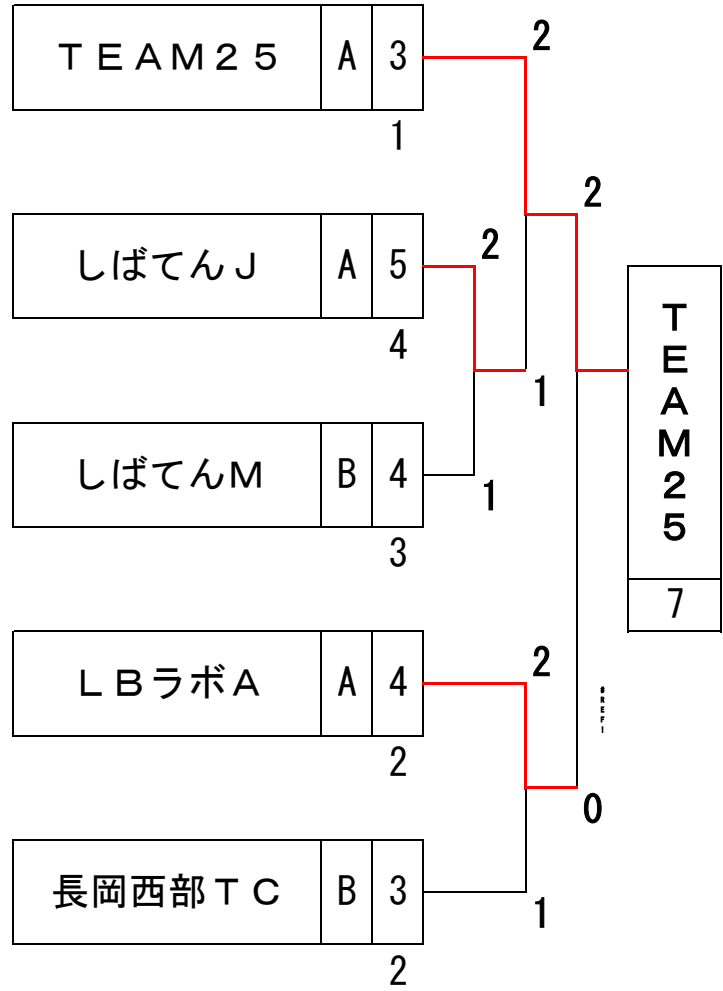

高知市長杯中期決勝トーナメント表

男子団体シニア 1部 (B)
1～2位G

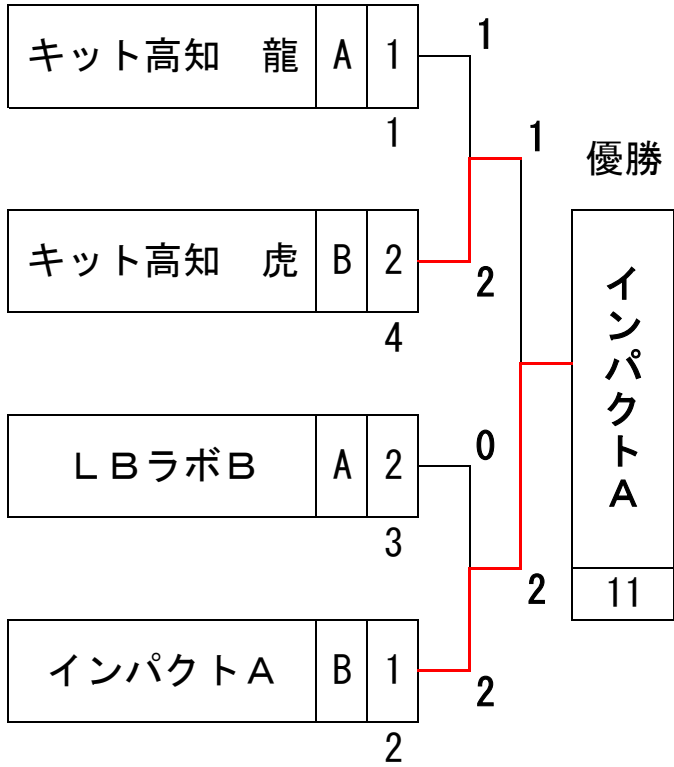

男子団体シニア 1部 (B)
3位以下G

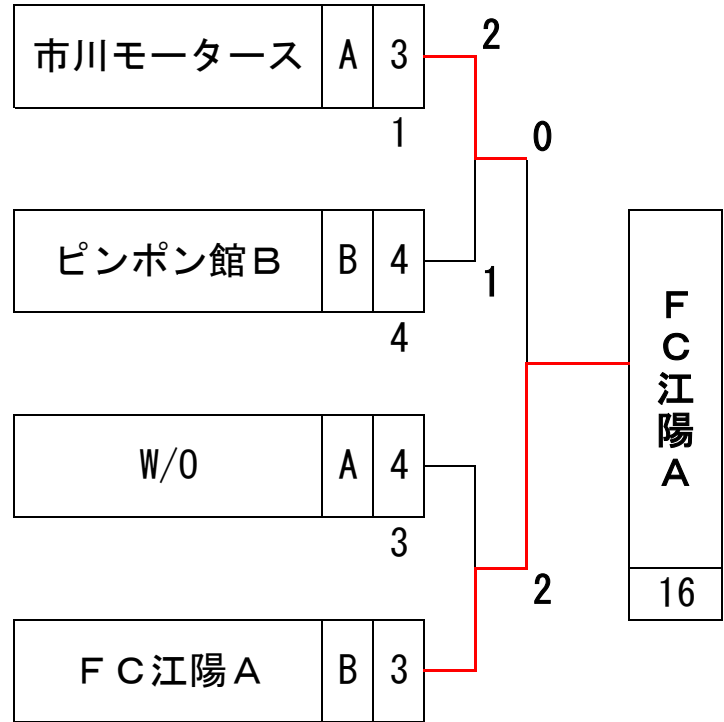

高知市長杯中期決勝トーナメント表

男子団体シニア2部 (C) 決勝リーグ

順位	4	3	2	5	6	1
	しばてんB	まほろば南国L	まほろば南国F	ひだか茂平	インパクトB	F C江陽B

1位	F C江陽B	5	勝	0	敗
2位	まほろば南国F	3	勝	2	敗
3位	まほろば南国L	3	勝	2	敗
4位	しばてんB	3	勝	2	敗
5位	ひだか茂平	1	勝	4	敗
6位	インパクトB	0	勝	5	敗

同勝敗は勝率による

男子団体ミドルシニア1部 (D) 1～2位G

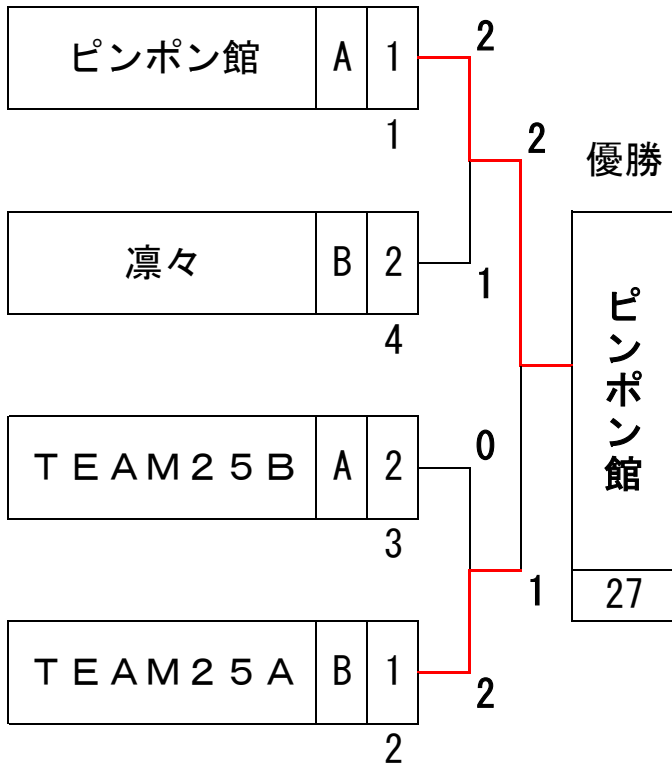

男子団体ミドルシニア1部 (D) 3位以下G

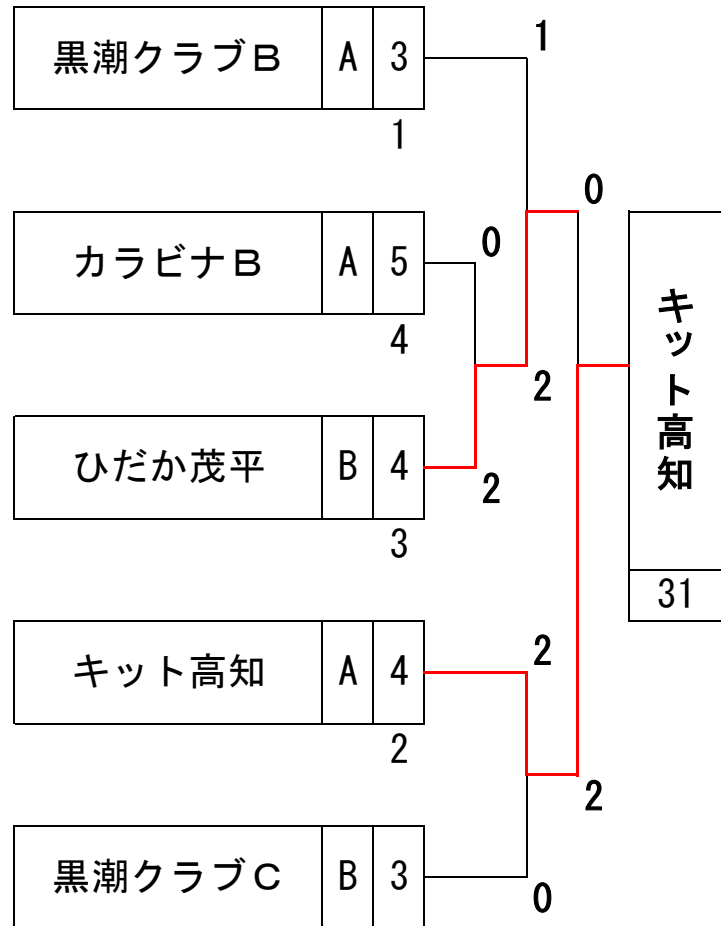

高知市長杯中期決勝トーナメント表

男子団体ミドルシニア 2部 (E)
1～2位G

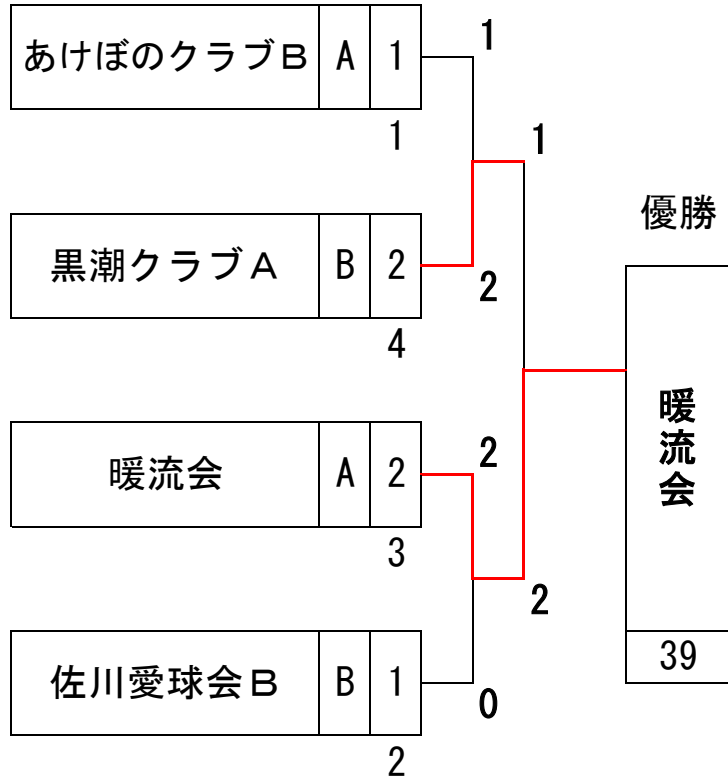

男子団体ミドルシニア 2部 (E)
3位以下G

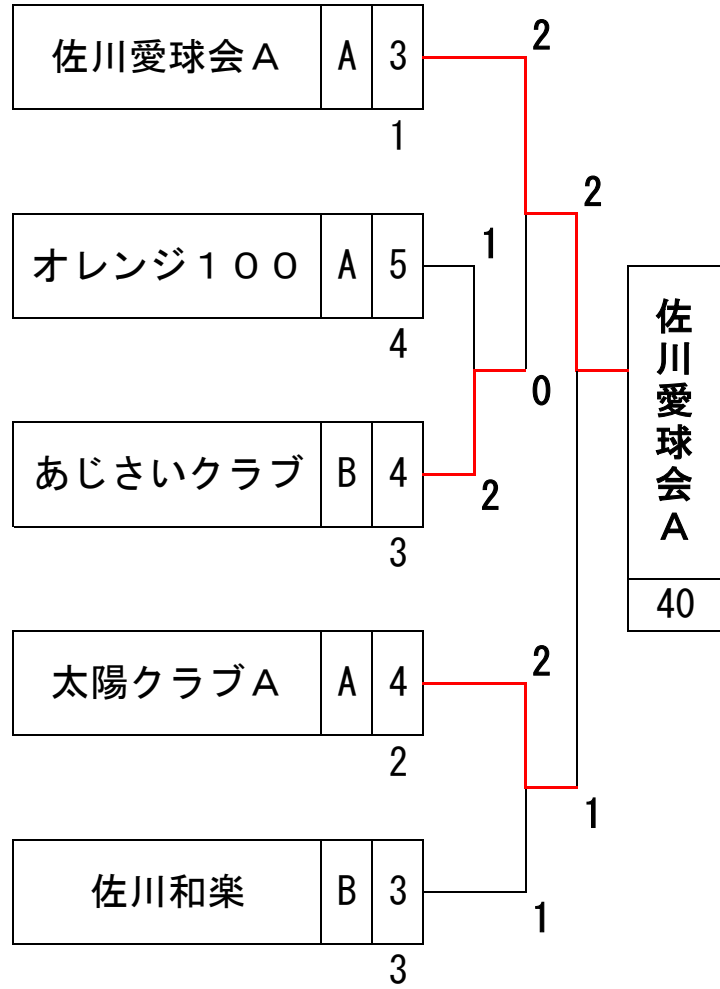

高知市長杯中期決勝トーナメント表

女子団体一般 1 部 (F) 決勝リーグ

順位	1	2	3	5	4	6
	長岡西部TC	TEAM25	ホージャーズ	藍友会	国松ペガサス	南国卓球ごめん

1位	長岡西部TC	5	勝	0	敗
2位	TEAM25	4	勝	1	敗
3位	ホージャーズ	3	勝	2	敗
4位	国松ペガサス	2	勝	3	敗
5位	藍友会	1	勝	4	敗
6位	南国卓球ごめん	0	勝	5	敗

女子団体シニア 1 部 (G) 1～2位G

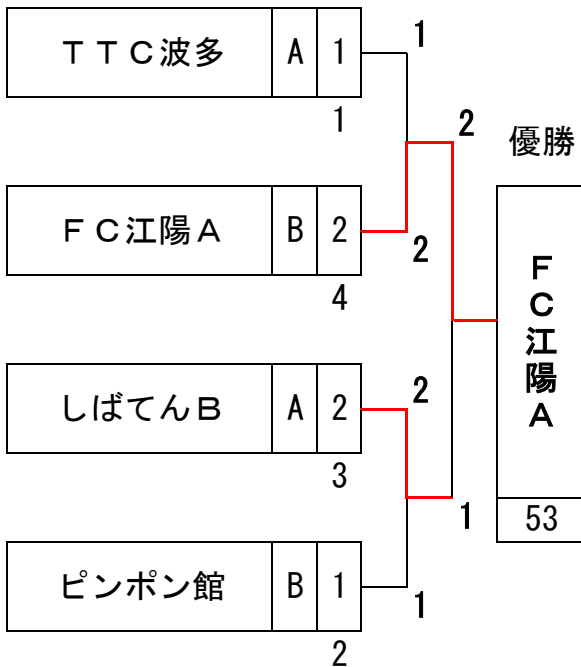

女子団体シニア 1 部 (G) 3位以下G

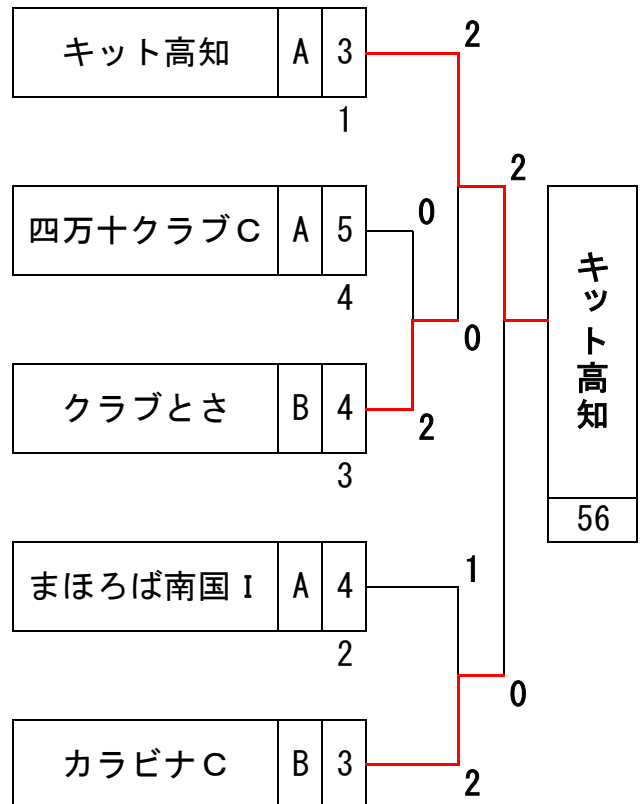

高知市長杯中期決勝トーナメント表

女子団体シニア 2部 (H)
1～2位 G

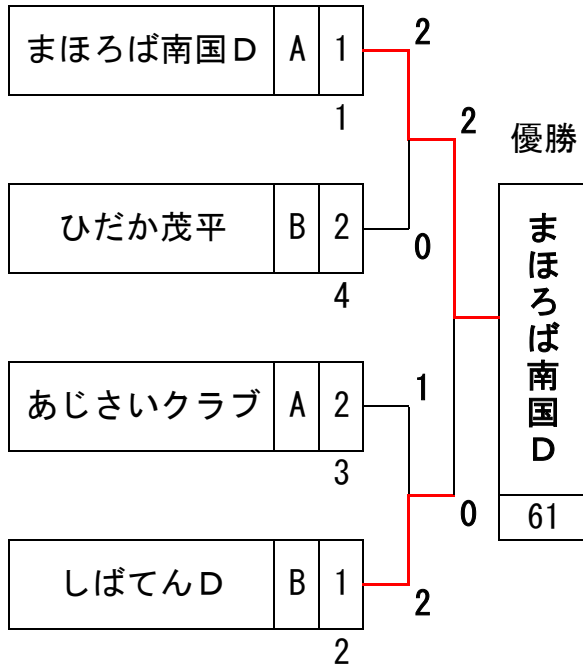

女子団体シニア 2部 (H)
3～4位 G

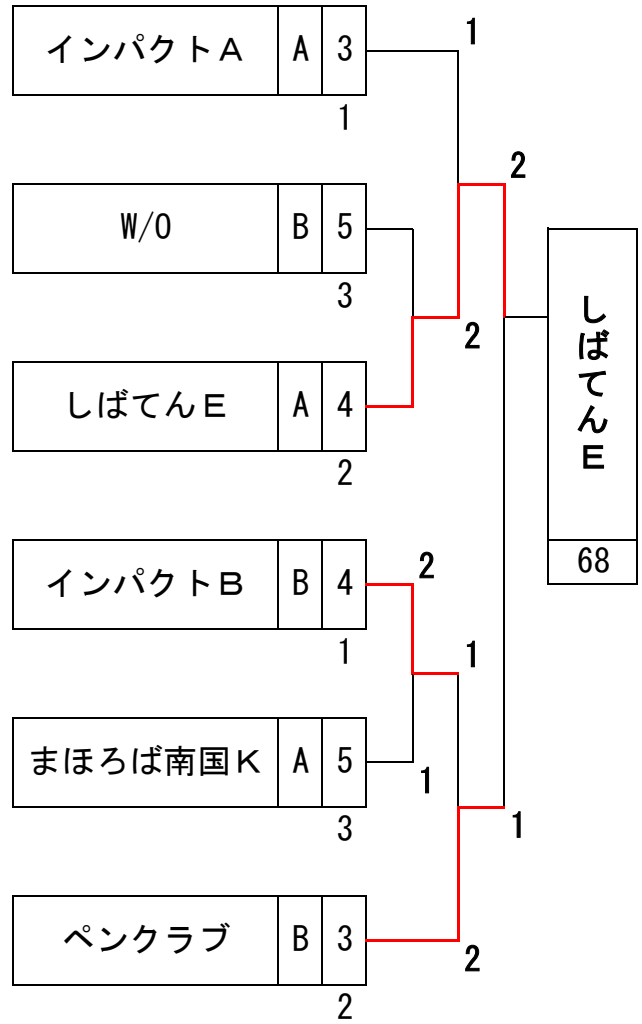

高知市長杯中期決勝トーナメント表

女子団体ミドルシニア 1部 (I)
1～2位G

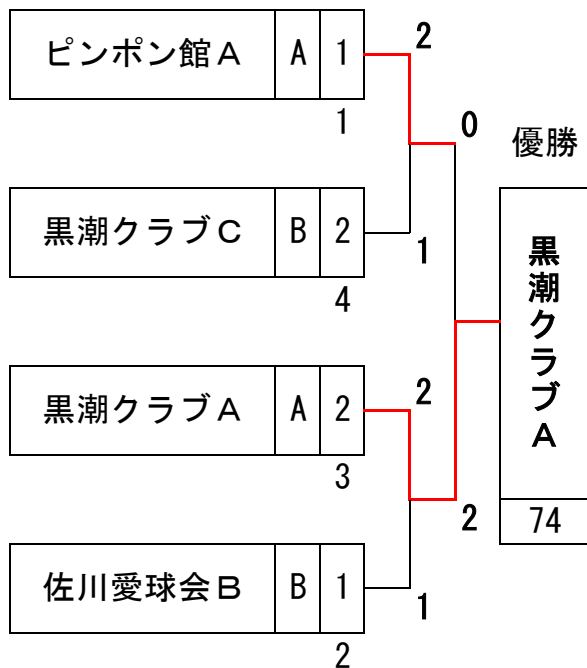

女子団体ミドルシニア 1部 (I)
3位以下G

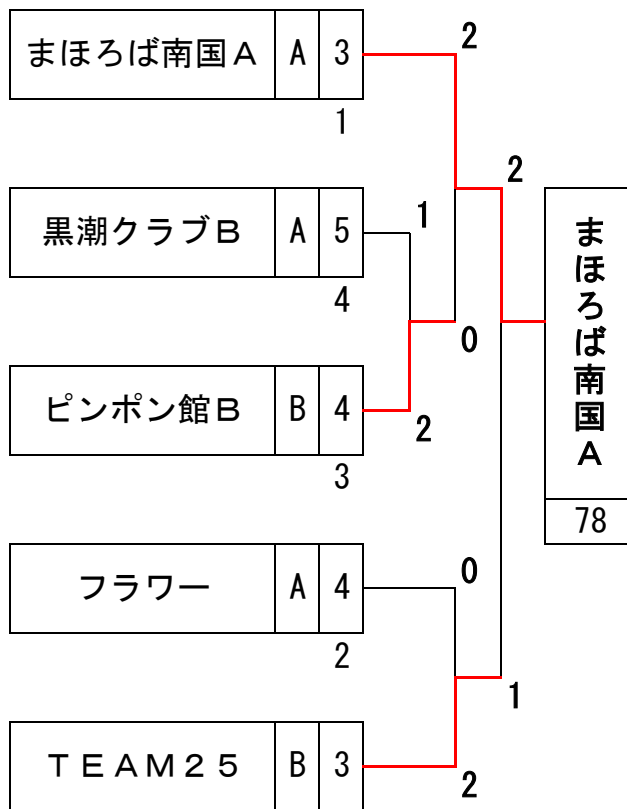

高知市長杯中期決勝トーナメント表

女子団体ミドルシニア 2部 (J)
1～2位 G

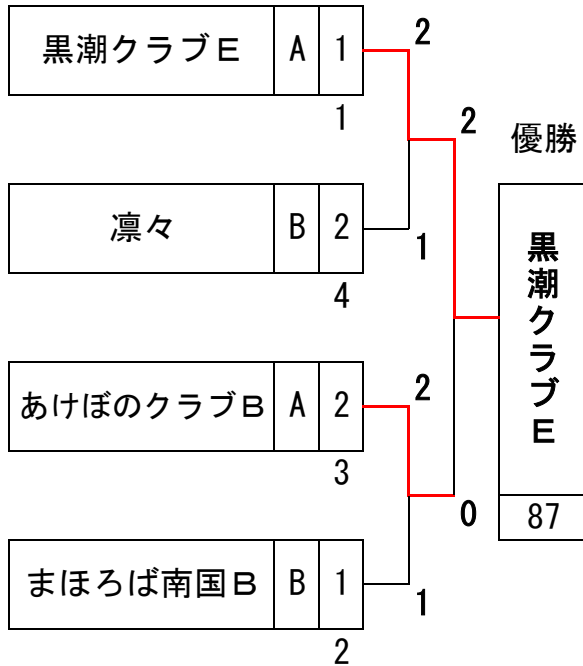

女子団体ミドルシニア 2部 (J)
3位以下 G

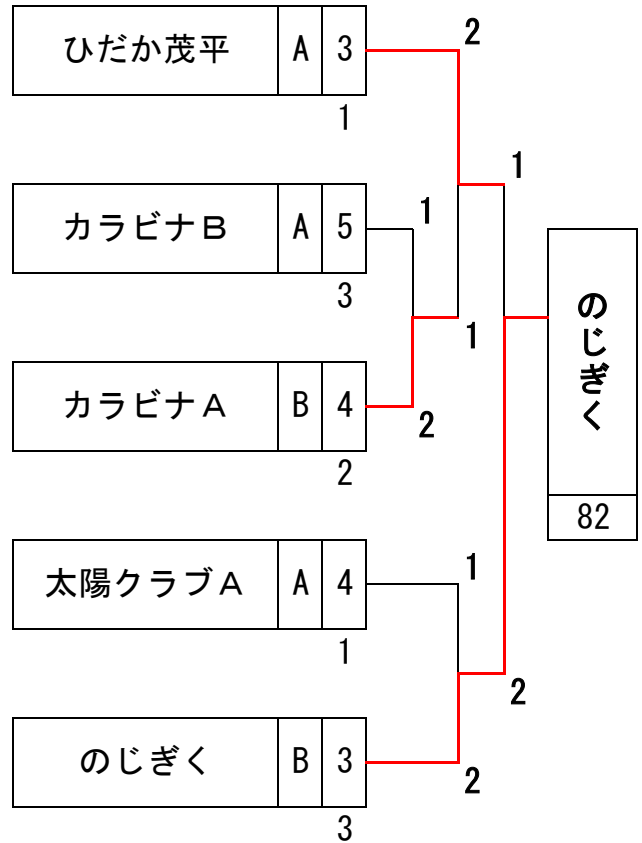

A 女子団体ミドルシニア 3部 (K) 決勝リーグ

順位	4	1	3	6	5	2
	太陽クラブ E	オレンジ 100	佐川和楽	F C 江陽	佐川さくら	しばてん C

1位	オレンジ 100	4	勝	1	敗
2位	しばてん C	4	勝	1	敗
3位	佐川和楽	4	勝	1	敗
4位	太陽クラブ E	2	勝	3	敗
5位	佐川さくら	1	勝	4	敗
6位	F C 江陽	0	勝	5	敗

3者同率で勝マツチ率まで等しいため
トスにより決定。