

男子ローシニア 1部

決勝リーグ

順位	1	2	3	4	w/o
氏名	傍士 孝	鈴木 健男	押谷 一	安藤 徹	岩城 伸輔
	LBラボ	高須クラブ	しばてんクラブ	インパクト	キット高知

男子ミドルシニア1部

1～2位

3～5位

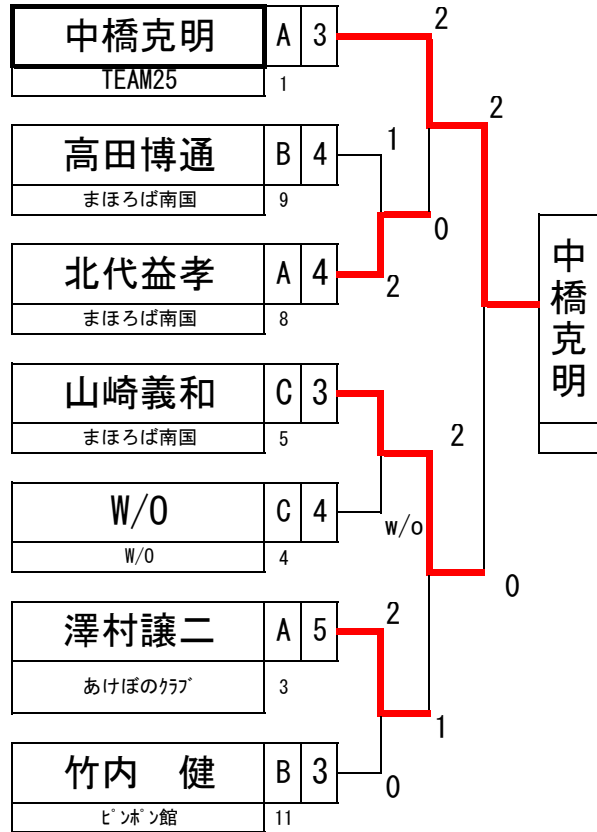
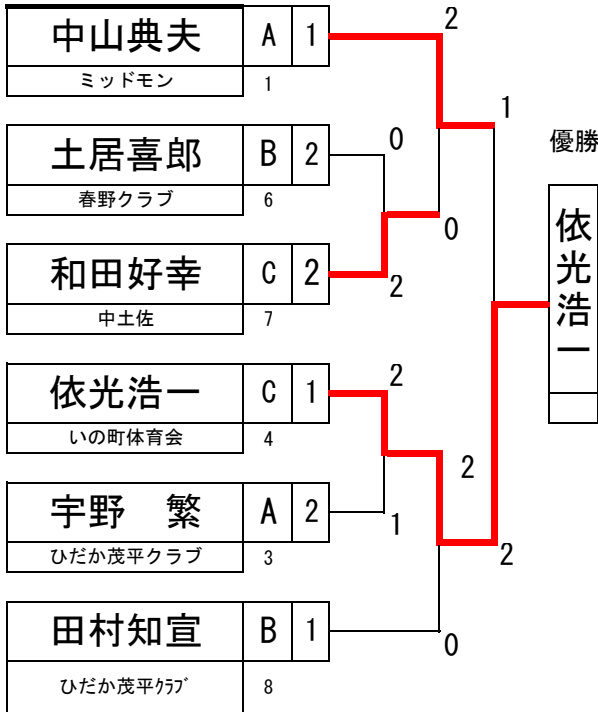

4位

3位決定戦

3位

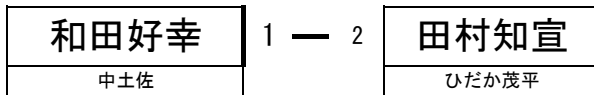

## 男子ロイヤルシニア1部

順位	1	2	3
氏名	大原幸寿	矢野博章	麦林昌彦
	ひだか茂平	佐川愛球会	オレンジ100

## 男子ゴールドシニア1部

男子ゴールドシニア1部 (D)  
1～2位

男子ゴールドシニア1部  
3～5位

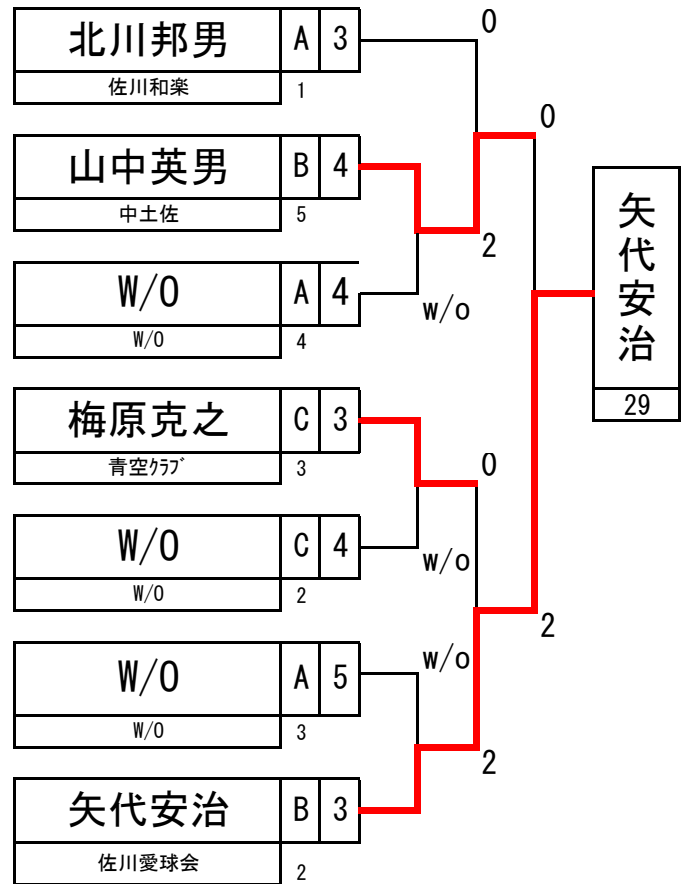
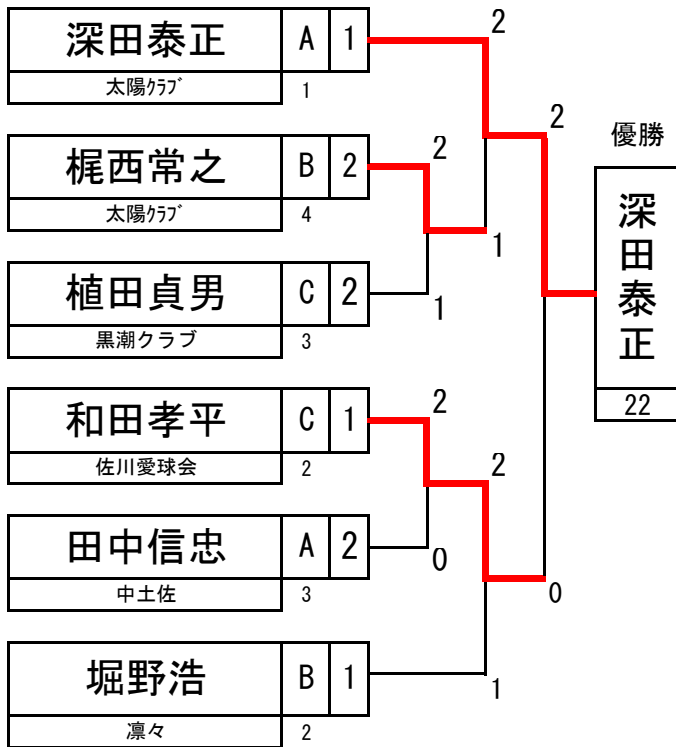

3位決定戦

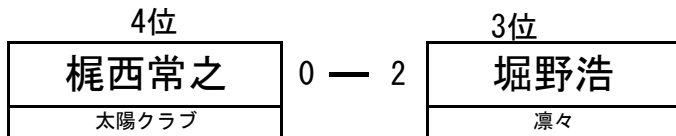

# 女子ローシニア1部

## 女子ローシニア1部 1～2位

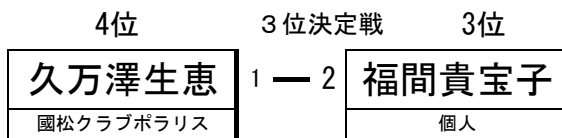
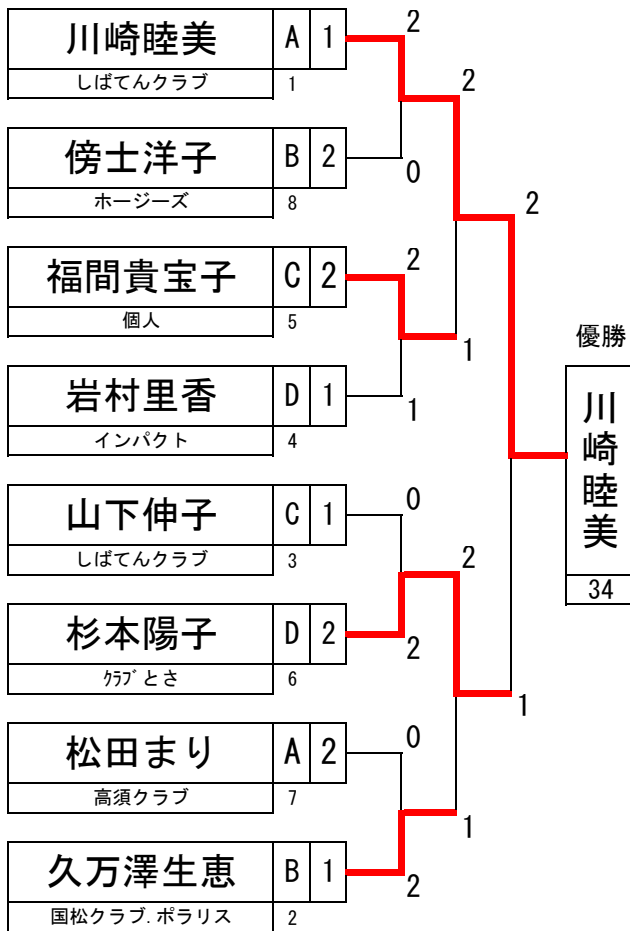

## 女子ローシニア1部 3～4位

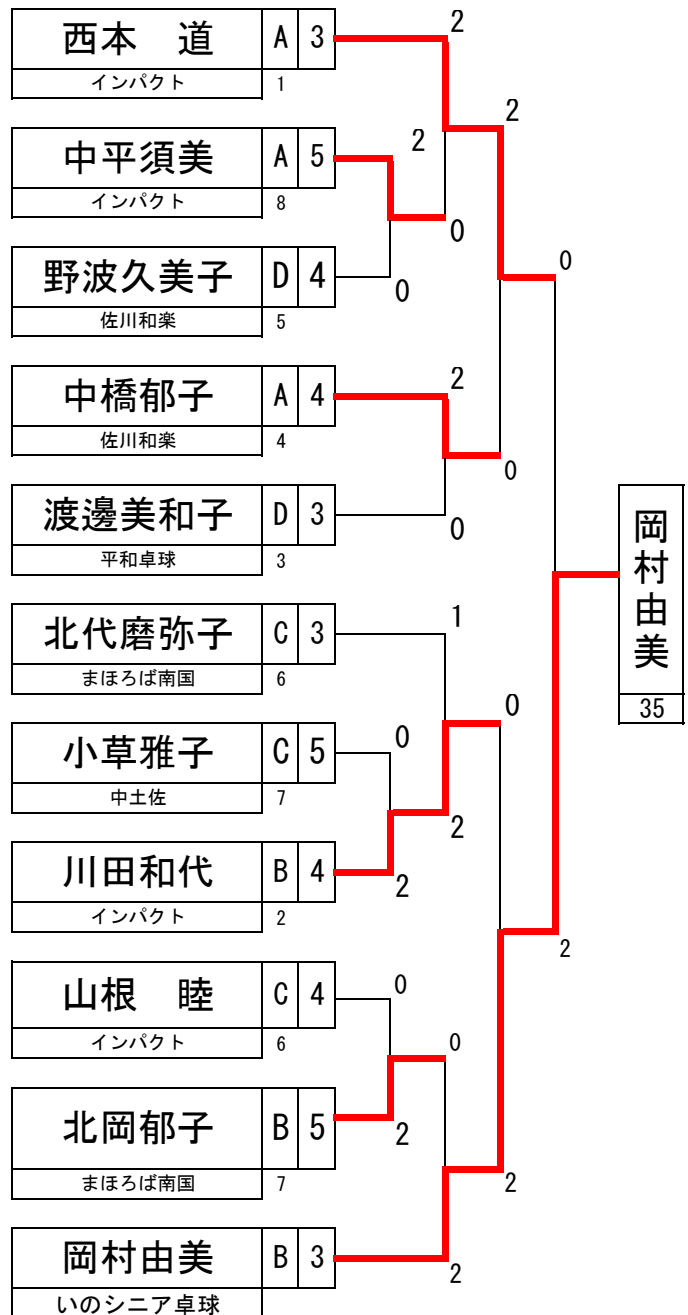

# 女子ミドルシニア1部

女子ミドルシニア1部

1～2位

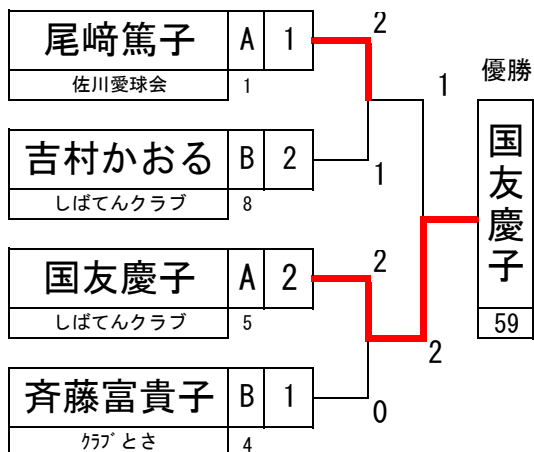

女子ミドルシニア1部

3～4位

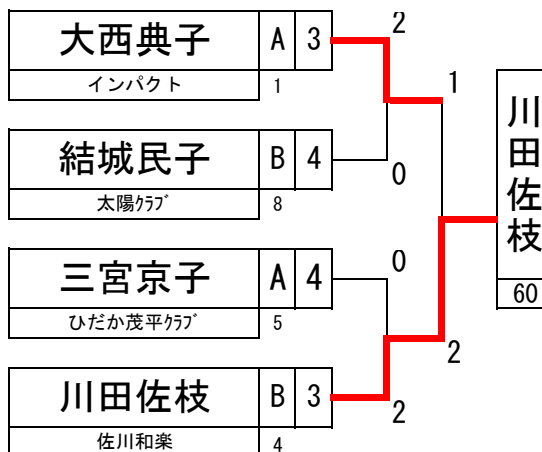

3位

3位決定戦

4位

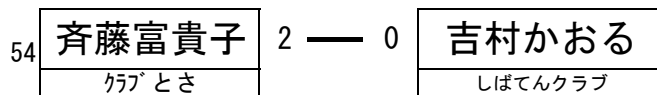

## 女子ミドルシニア 2部

女子ミドルシニア 2部

1～2位

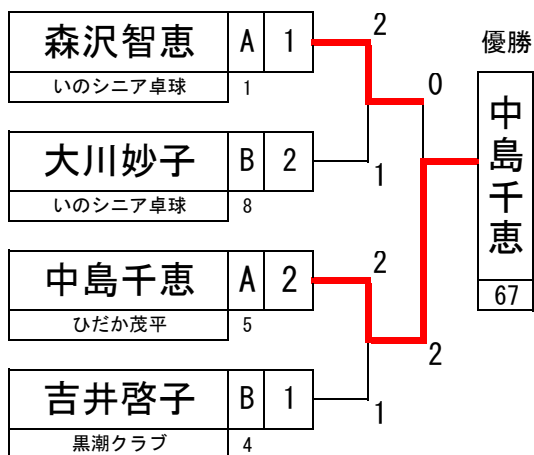

女子ミドルシニア 2部

3～4位

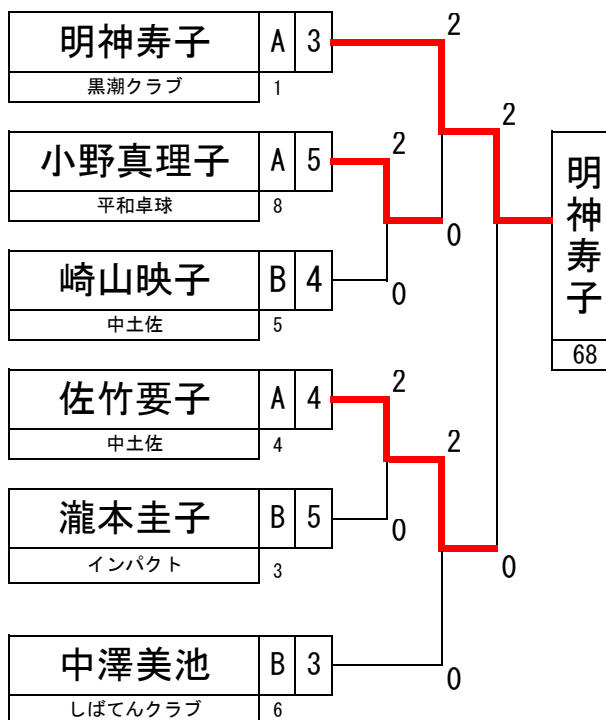

4位

3位決定戦

3位

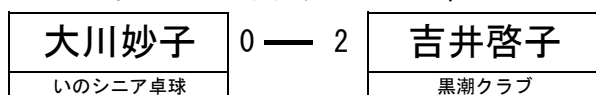

# 女子ロイヤルシニア 1部

女子ロイヤルシニア 1部  
1～2位

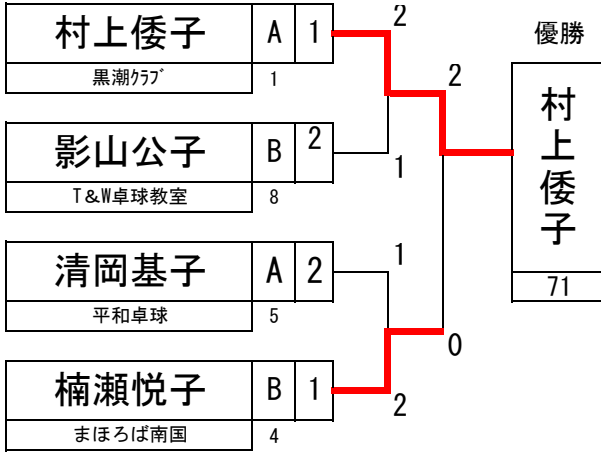

女子ロイヤルシニア 1部  
3～4位

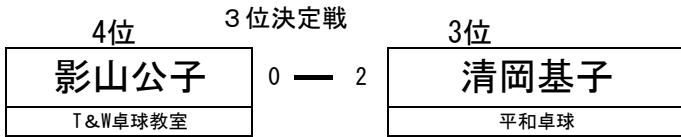
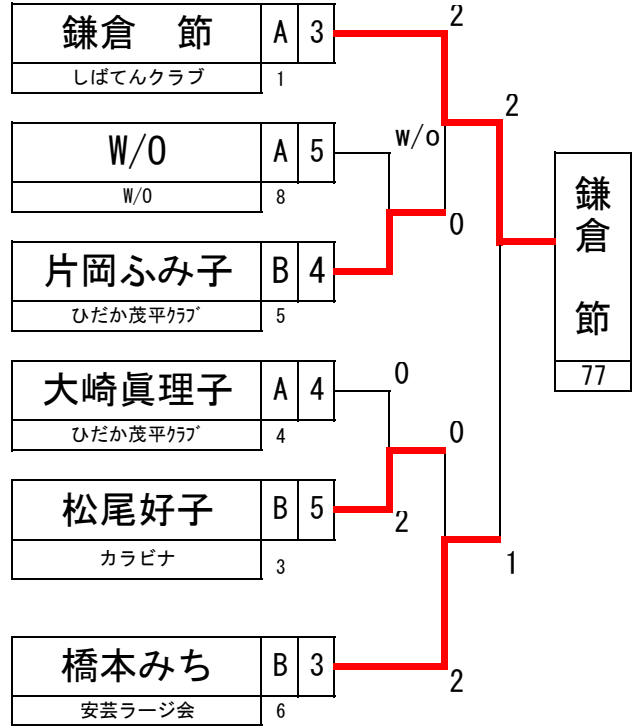

## 女子ロイヤルシニア 2部

### 女子ロイヤルシニア 2部

1～2位

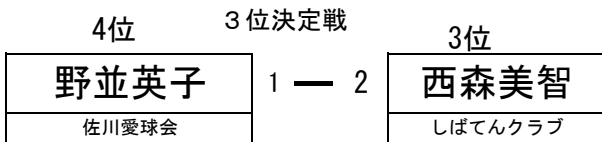
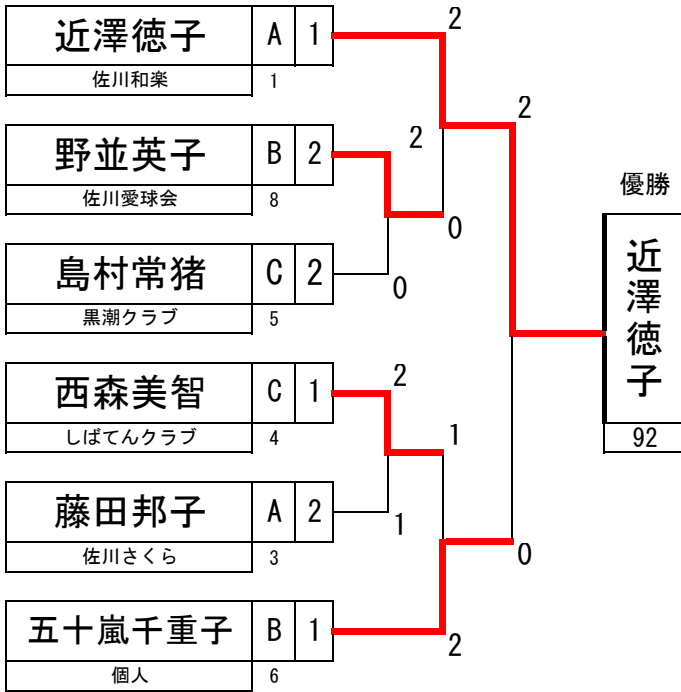

### 女子ロイヤルシニア 2部

3～5位

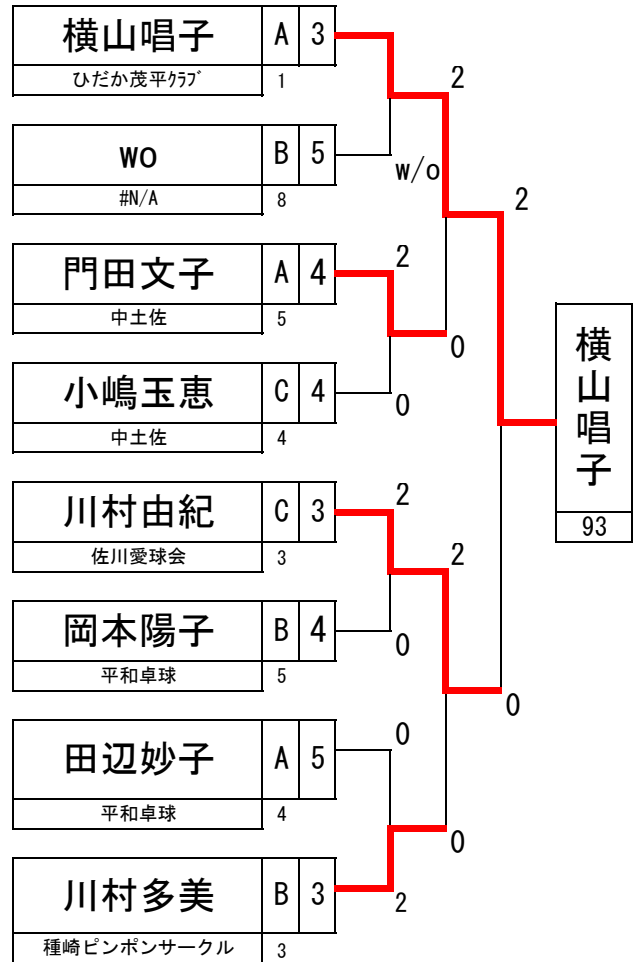

女子ゴールドシニア 1部

1～2位

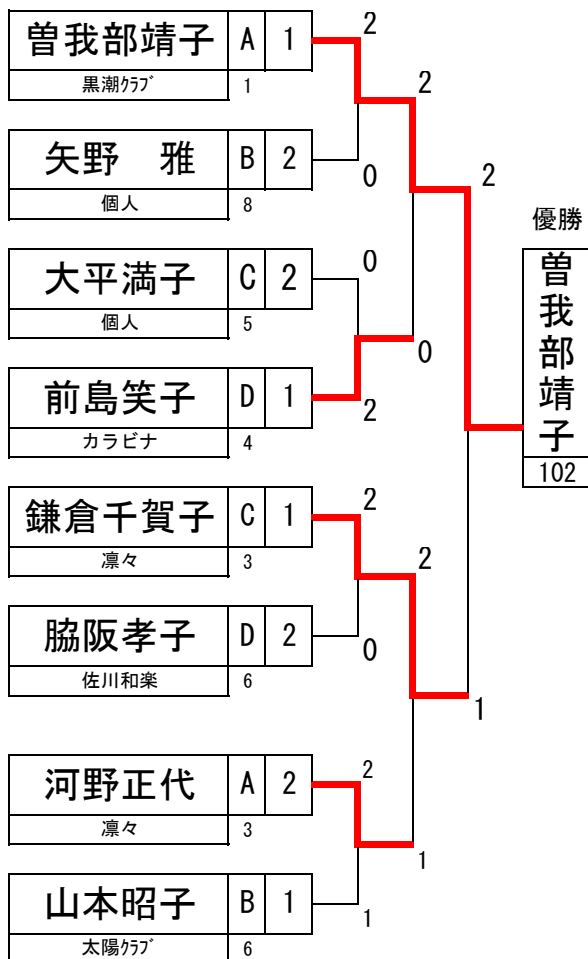

女子ゴールドシニア 1部

3～4位

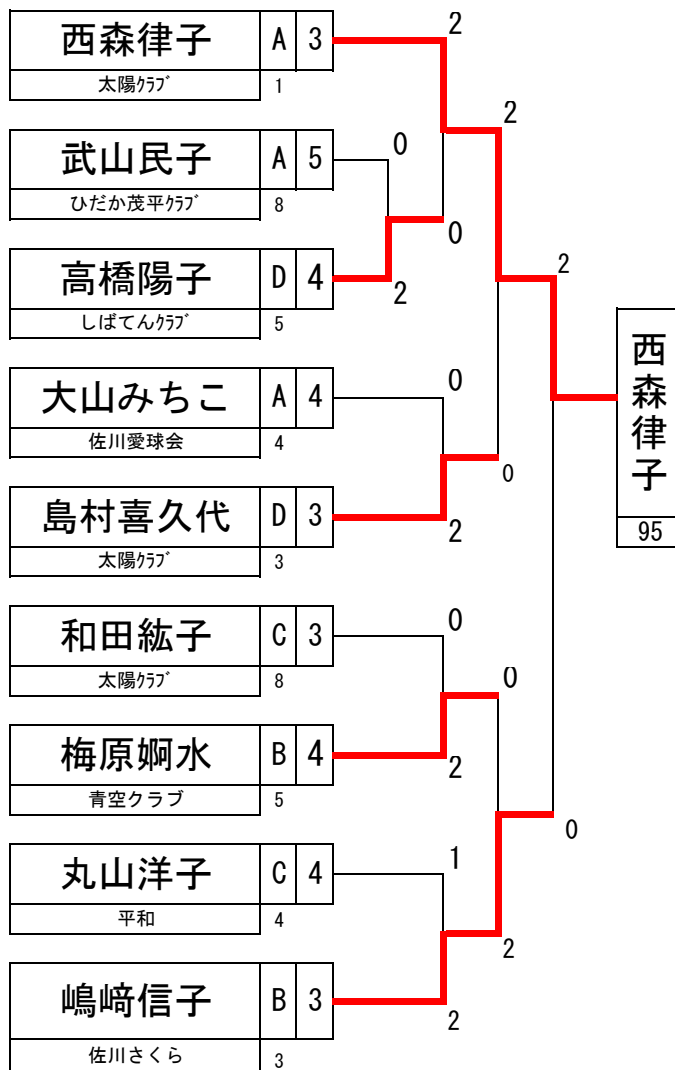

4位 3位決定戦

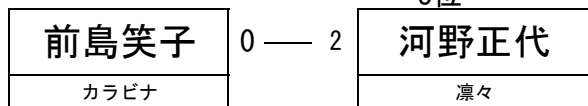



## ねんりんピック出場者決定

70歳以上男性	中山 典夫 澤村 讓二
65歳以上男性	宇野 繁
60歳以上男性	押谷 一
70歳以上女性	吉村 かおる 西森 美智
65歳以上女性	久万澤 生恵
60歳以上女性	川崎 睦美