

男子団体

(1~20コート)

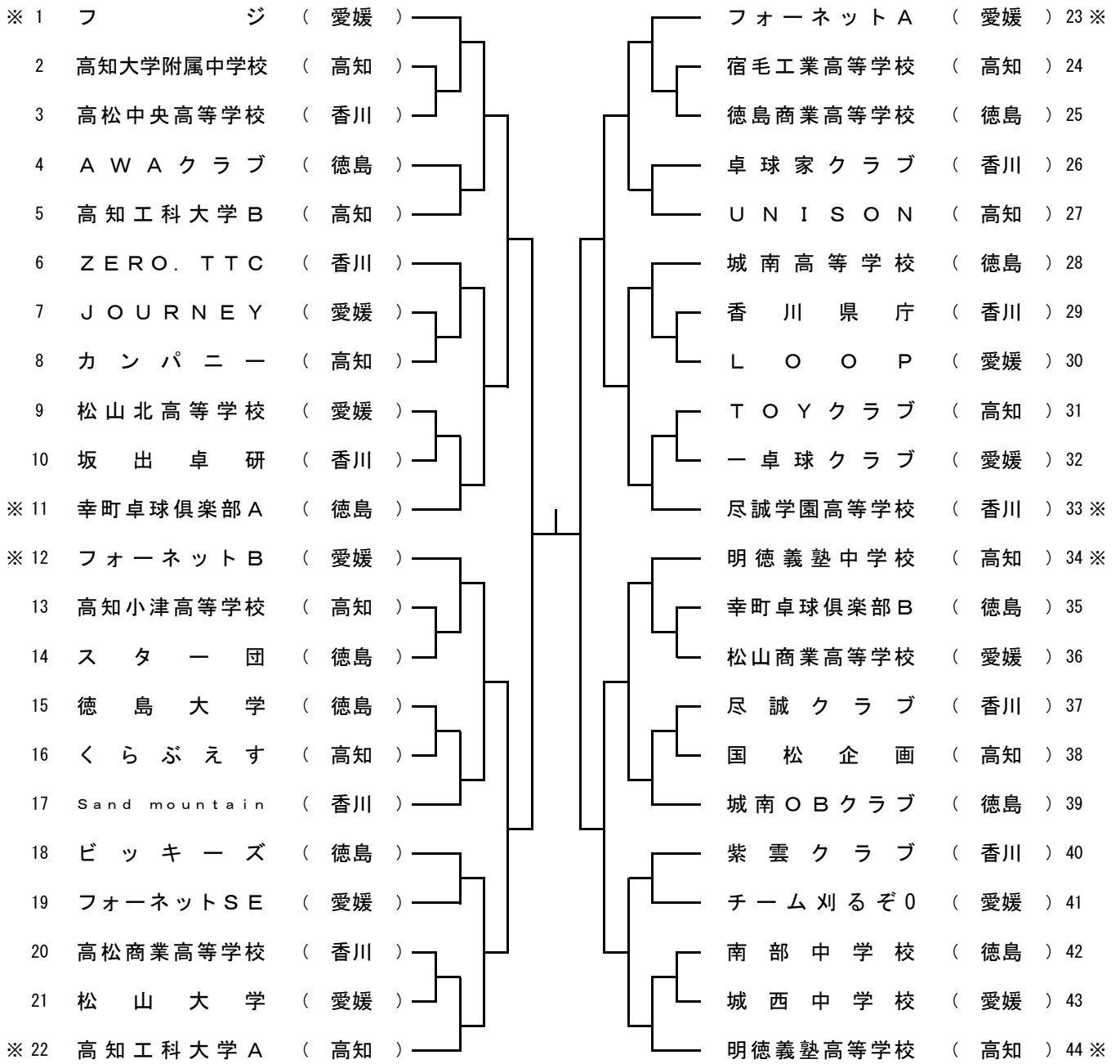

決勝戦

チーム名	1	2	3	4	5
()					
()					

女子団体

(21~40コート)

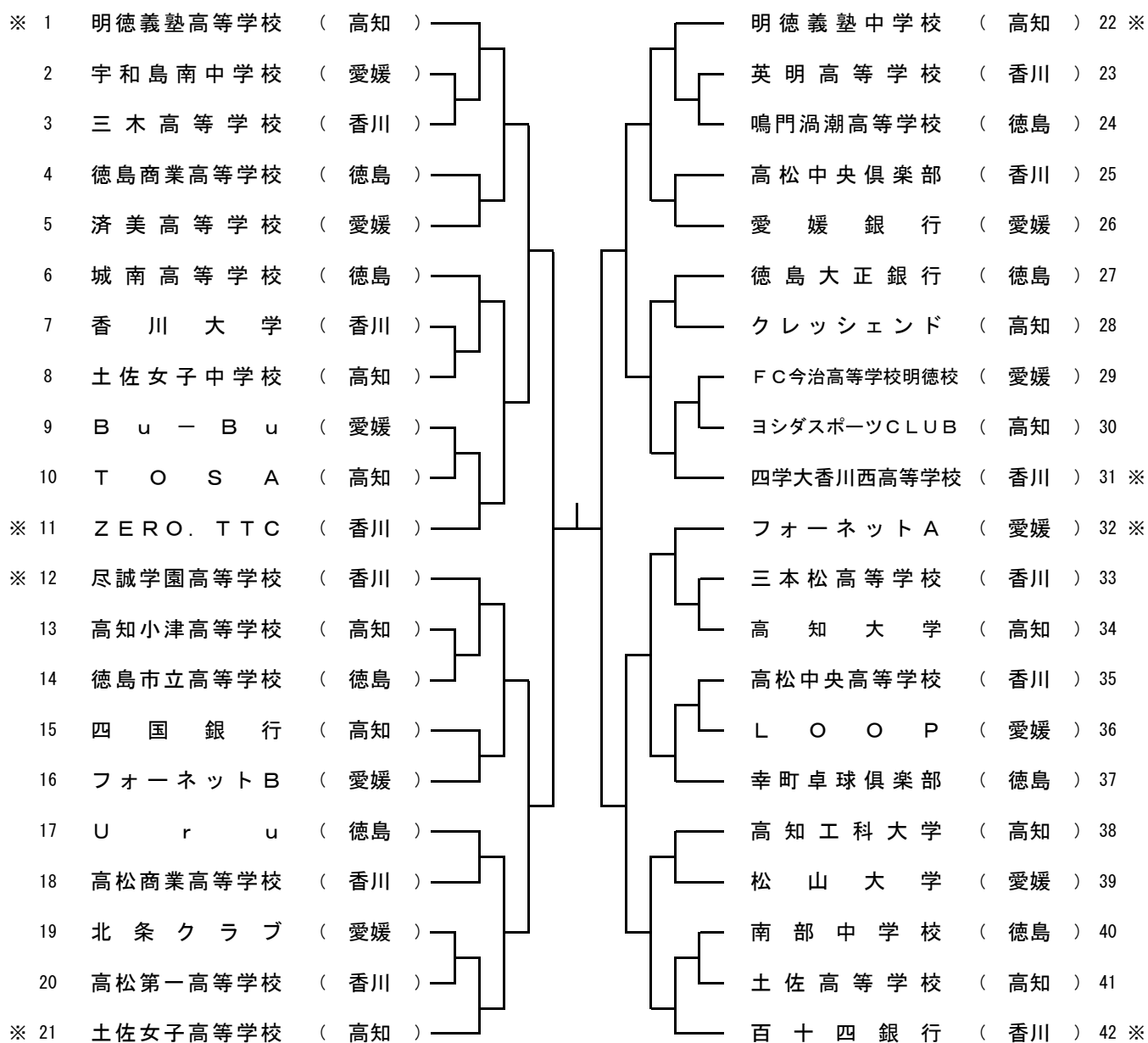

決勝戦

チーム名	1	2	3	4	5
()					
()					

男子シングルス

(13~16コート)

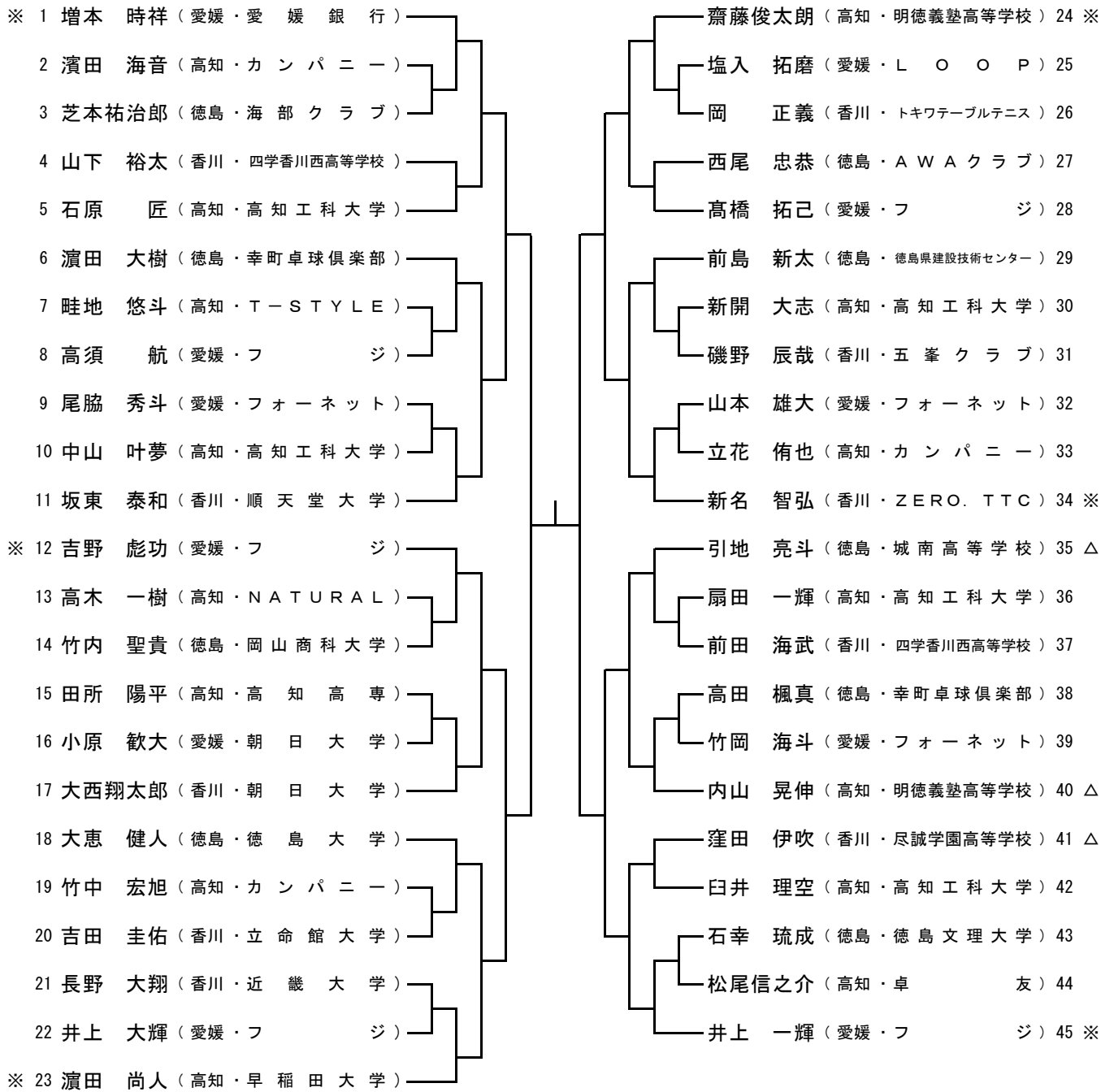

決勝戦

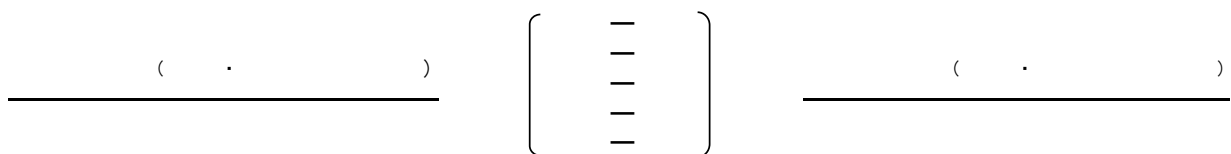

女子シングルス

(21~24コート)

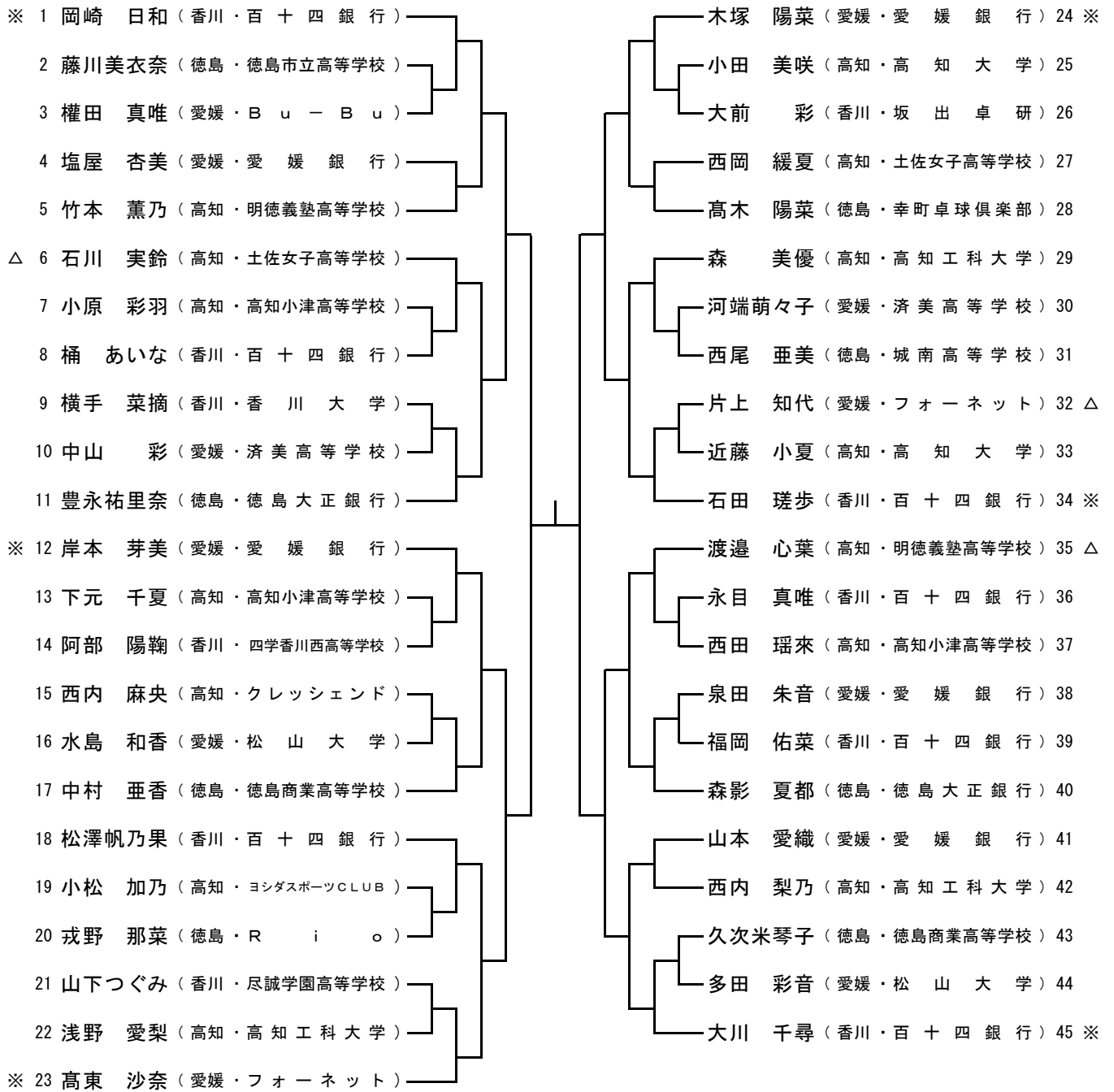

決勝戦

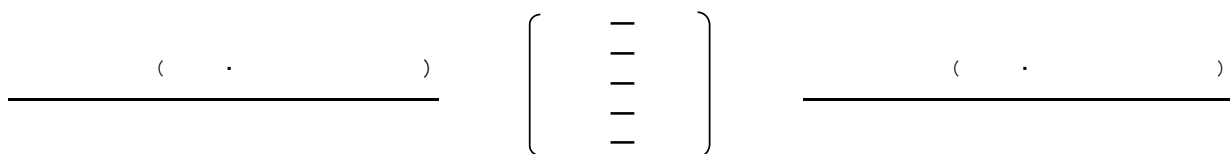

男子ダブルス

(9~16コート)

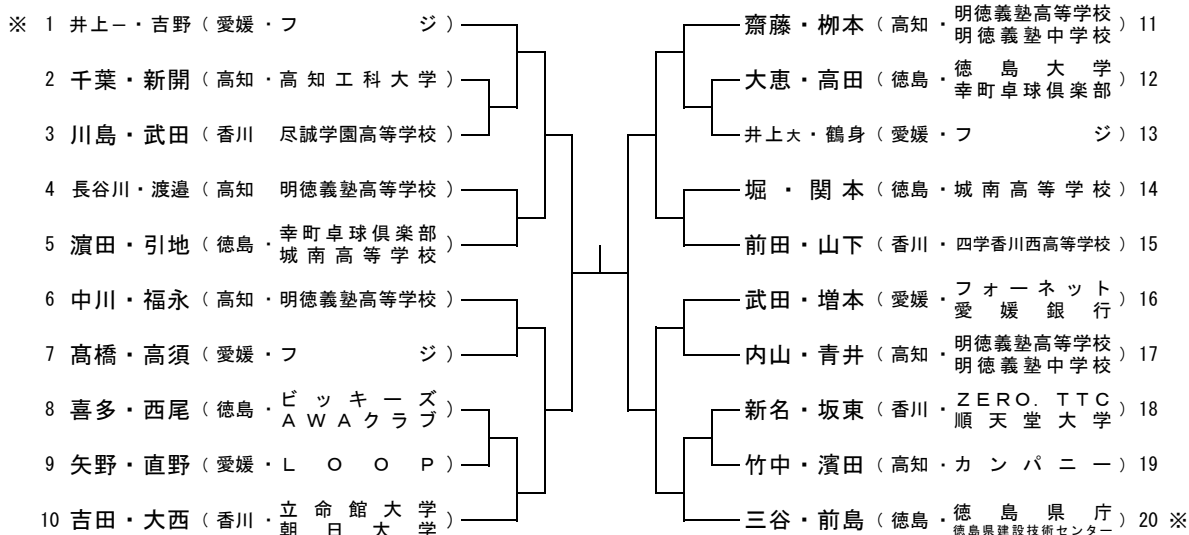

決勝戦

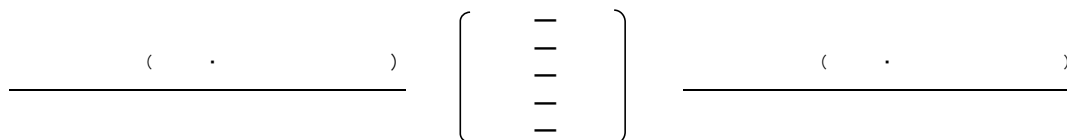

女子ダブルス

(17~24コート)

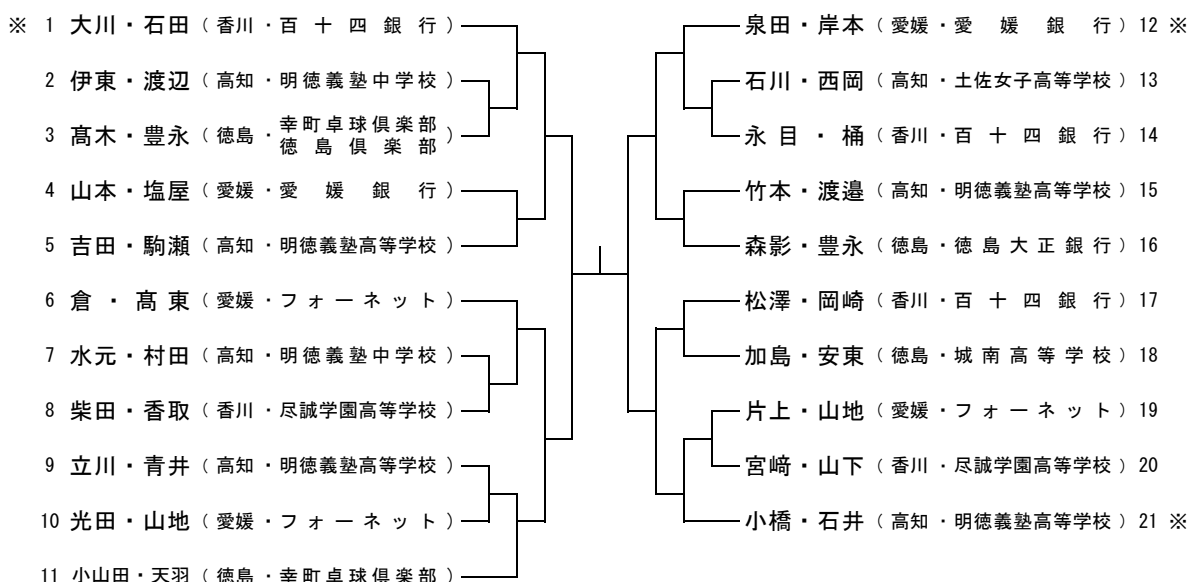

決勝戦

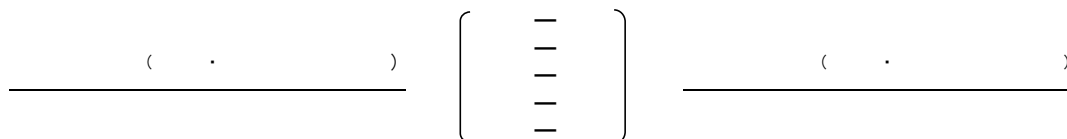

混合ダブルス

(17~24コート)

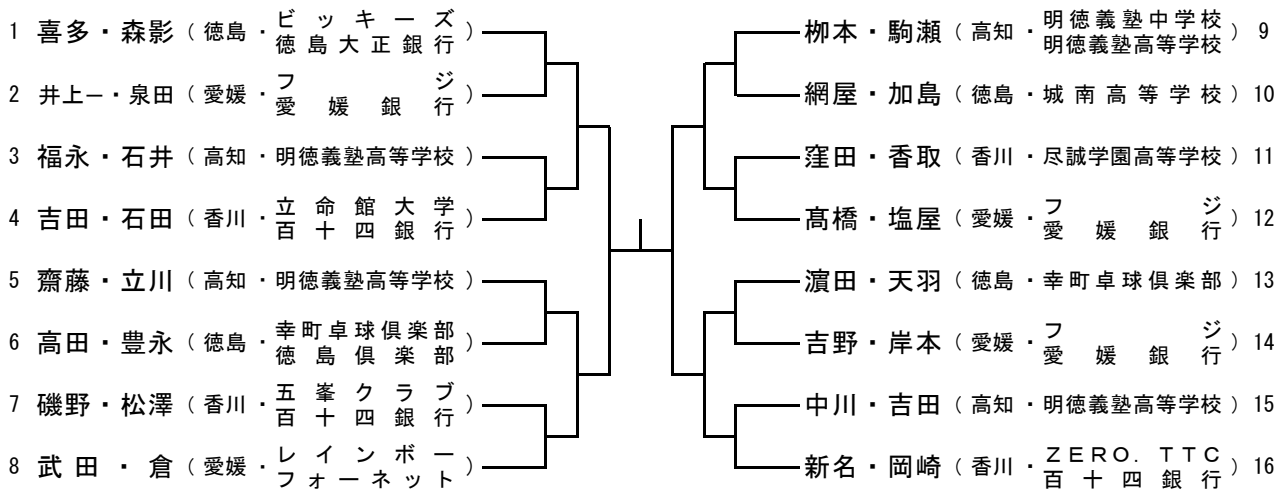

決勝戦

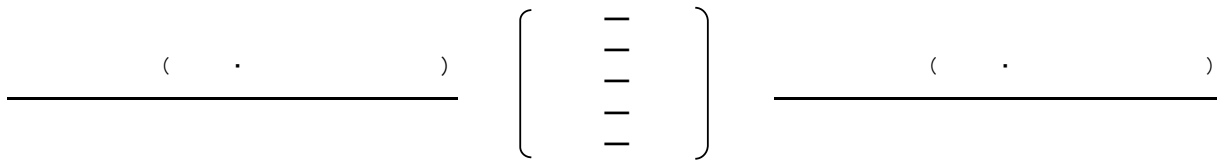

男子サーティ

(25~27コート)

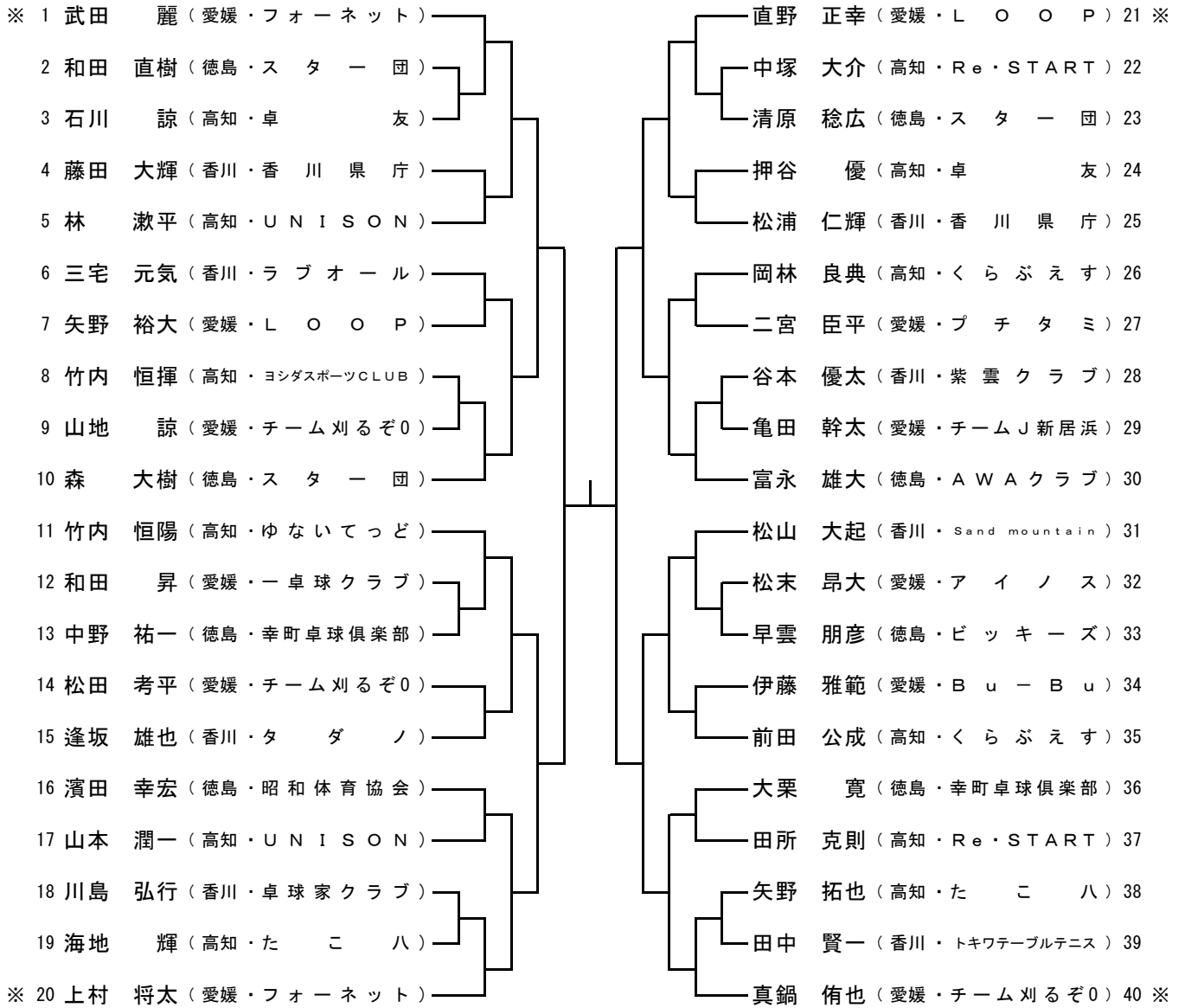

決勝戦

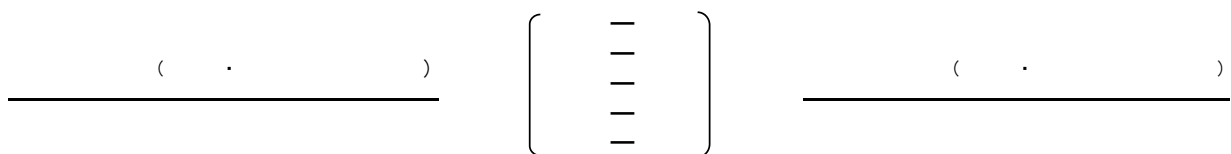

男子フォーティ

(3・4・(5)コート)

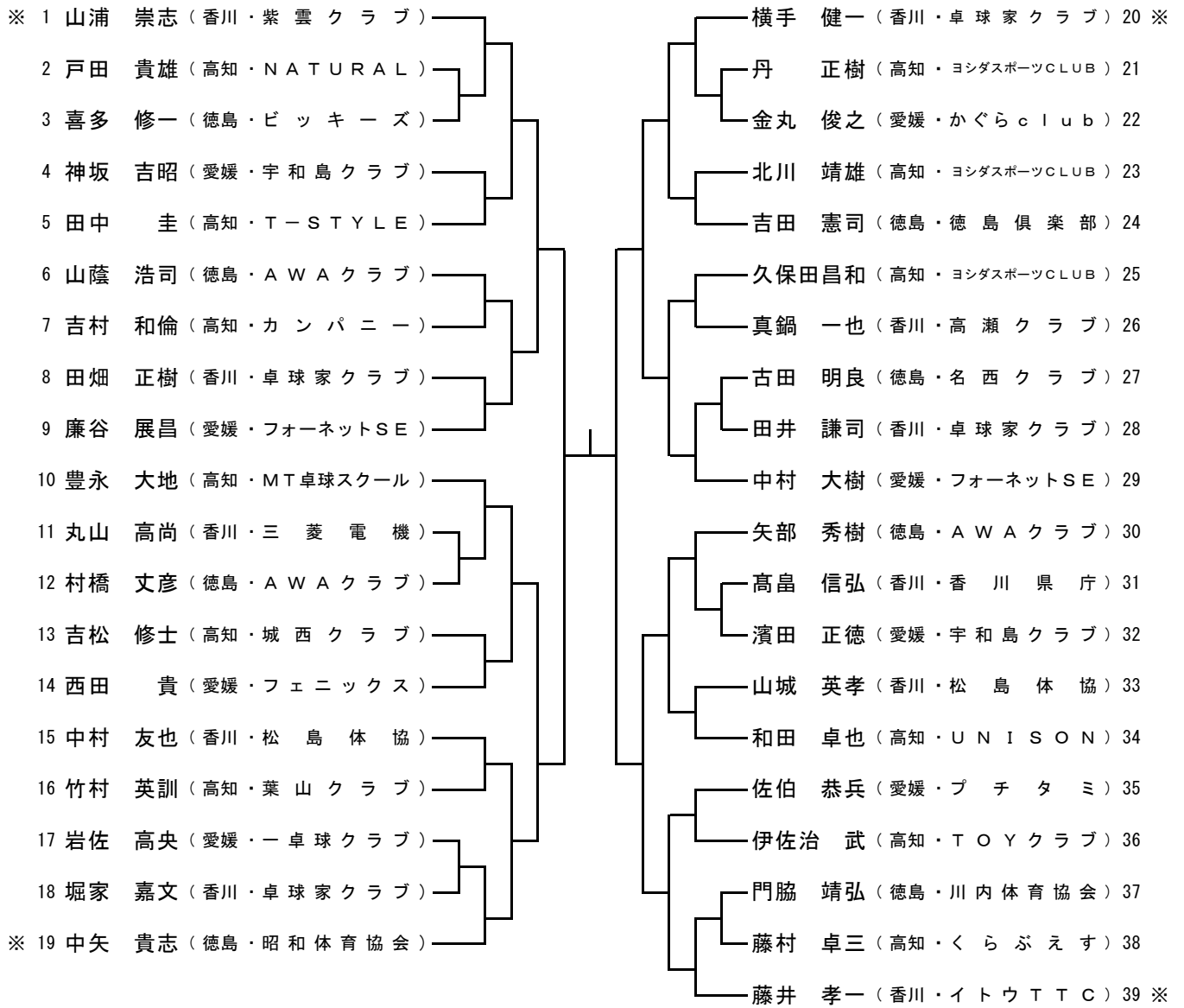

決勝戦

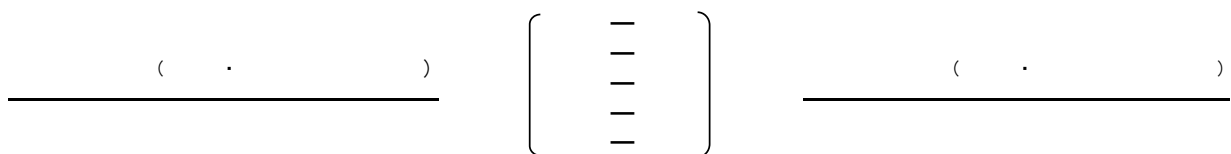

男子フィフティ

((5)・6・7・(8)コート)

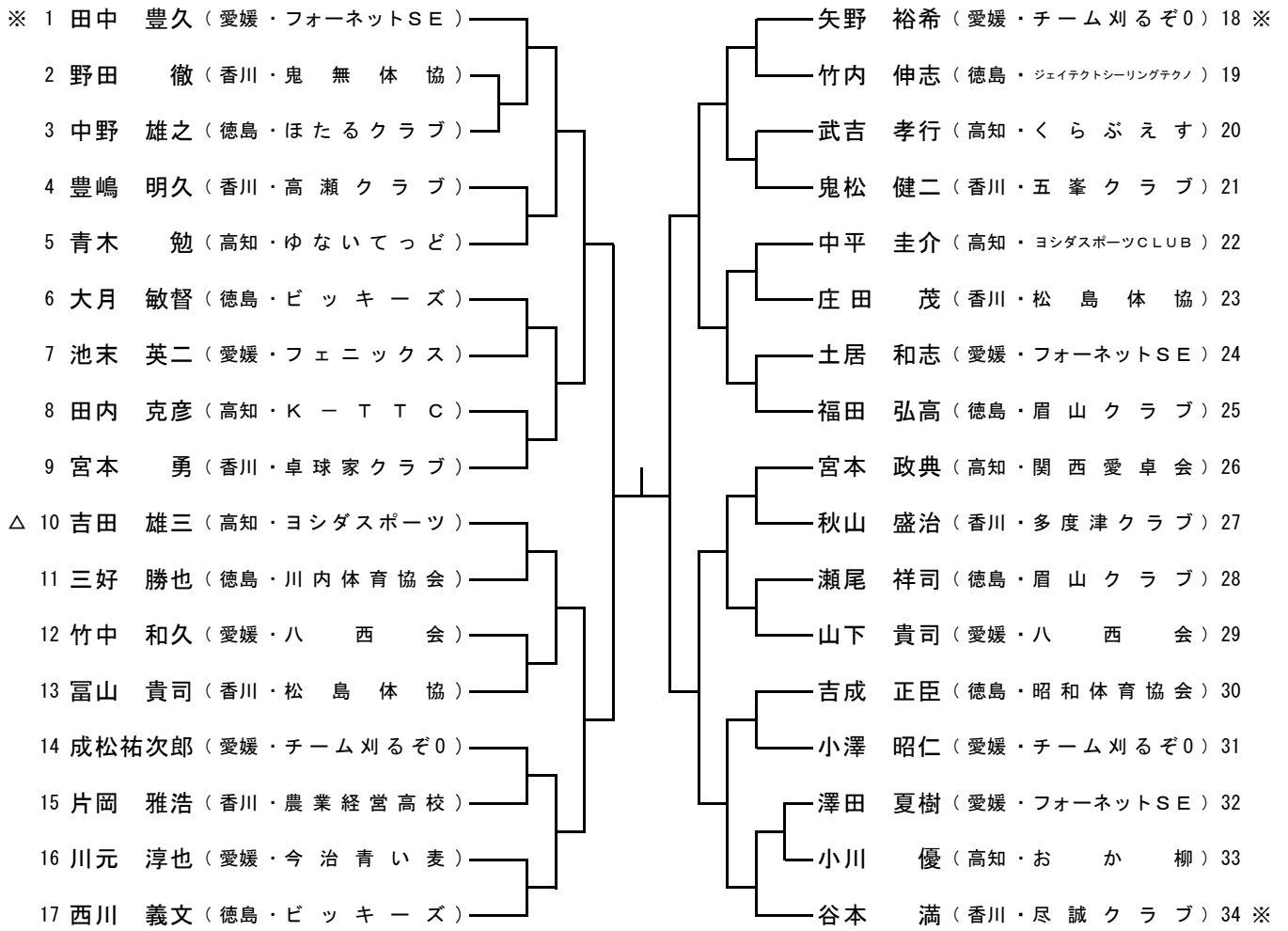

決勝戦

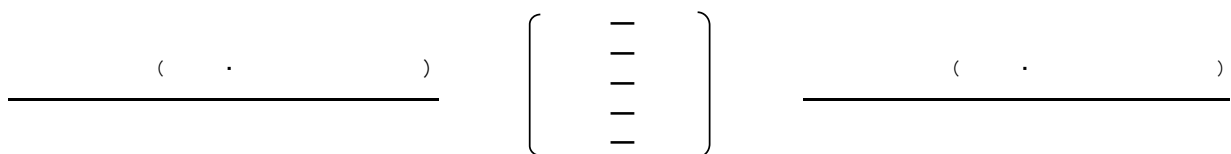

男子ローシックスティ

(28・(29)コート)

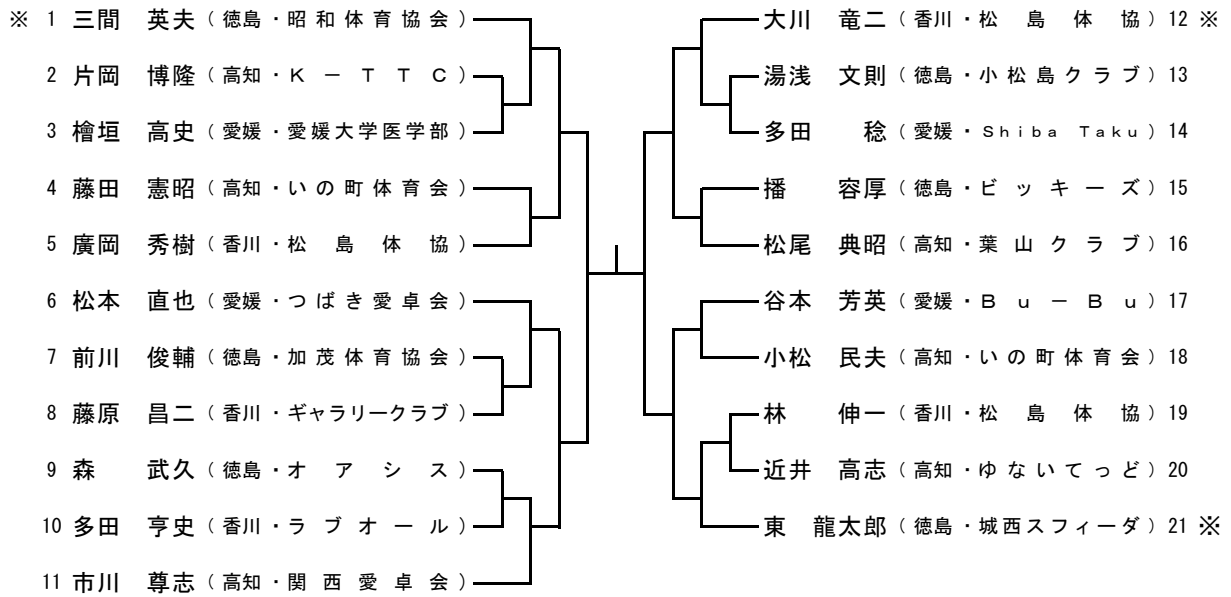

決勝戦

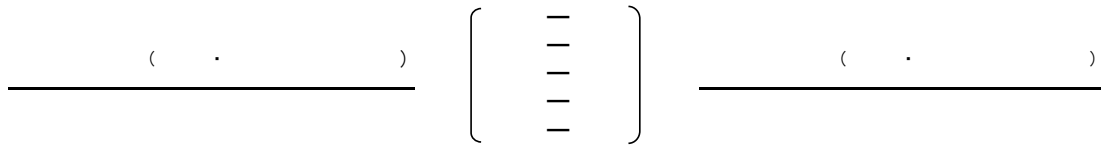

男子ハイシックスティ

((29)・30コート)

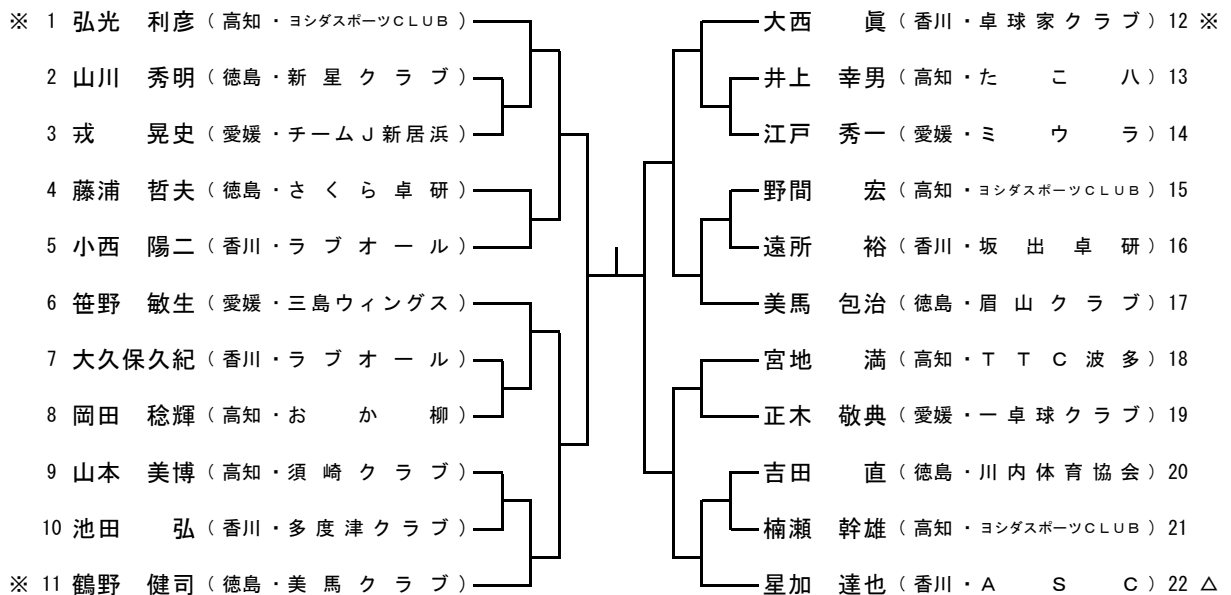

決勝戦

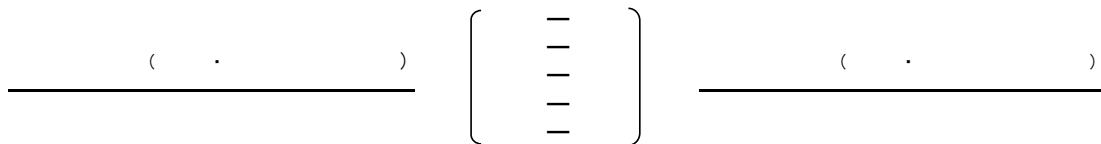

男子ローセブンティ

(3 1 ・ (3 2) コート)

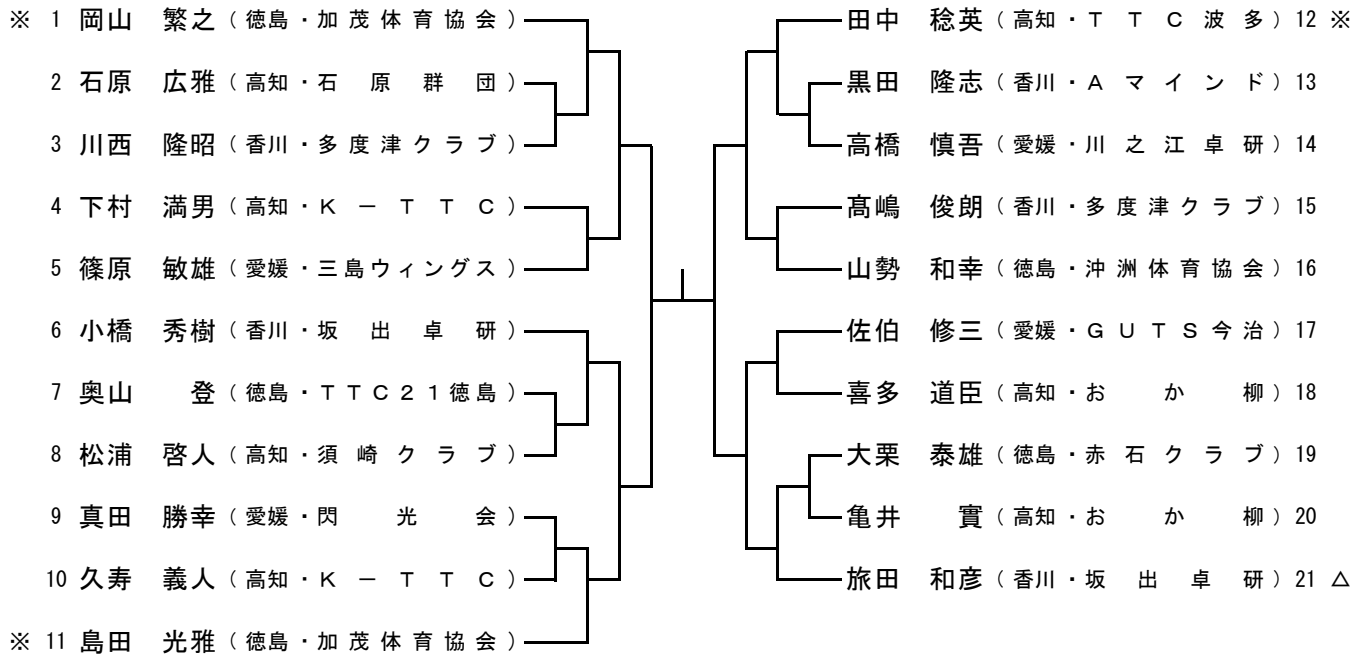

決 勝 戦

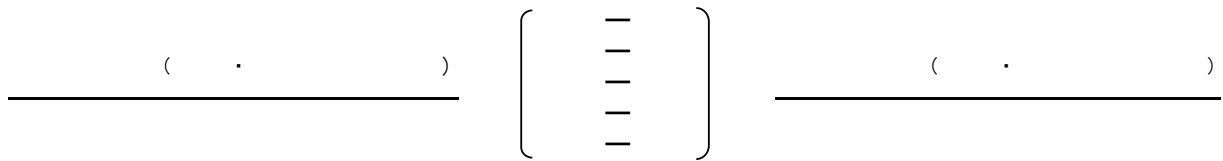

男子ハイセブンティ

((3 2) コート)

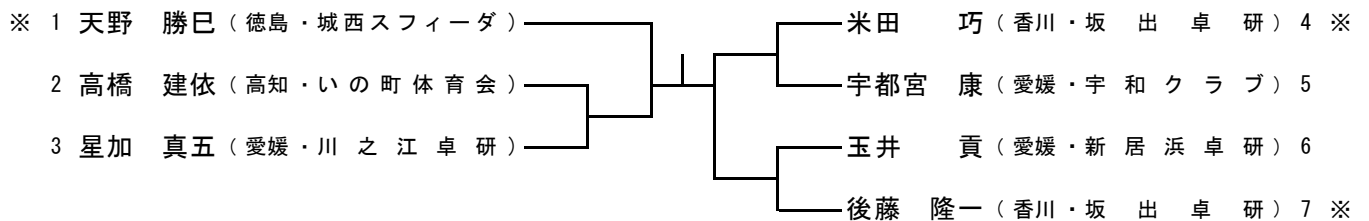

決 勝 戦

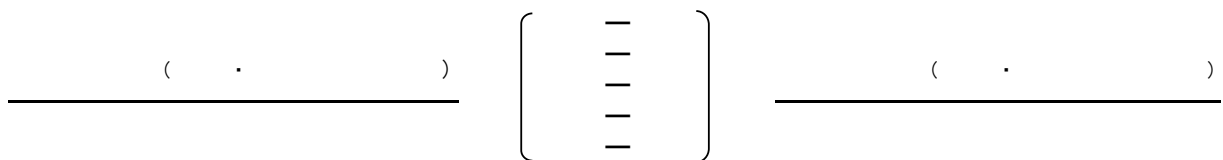

男子エイティ

((8) コート)

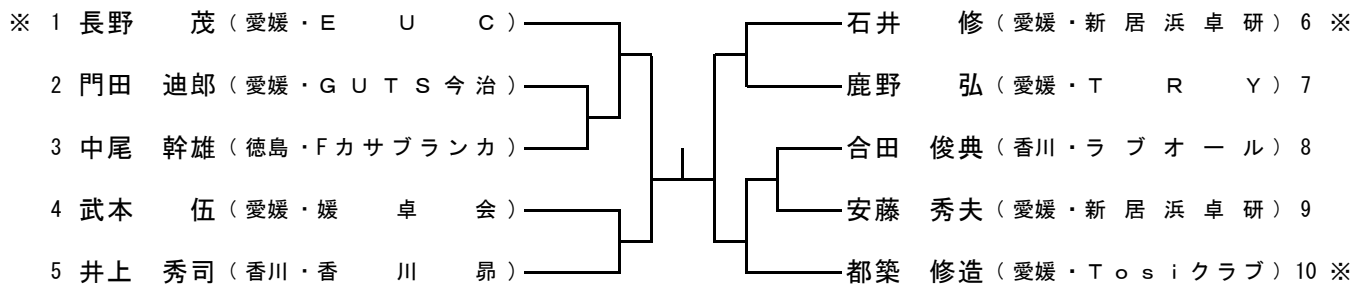

決 勝 戦

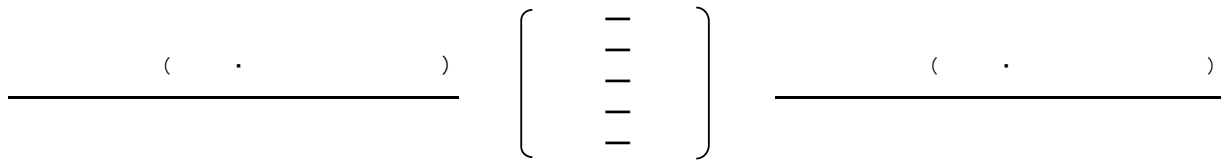

男子教職員

(1・2コート)

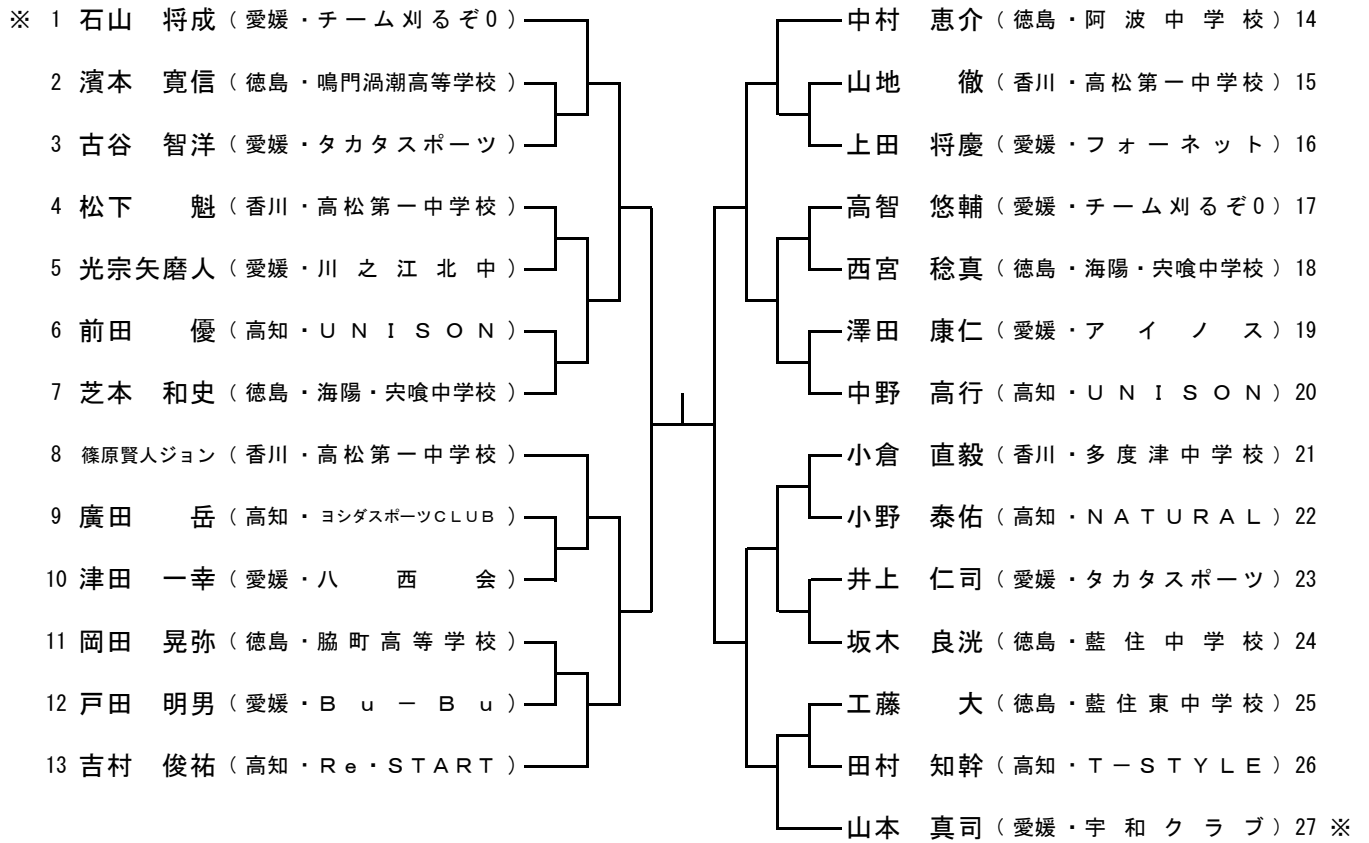

決勝戦

_____ (.) (—) _____ (.)

女子サーティ

(34・(35)コート)

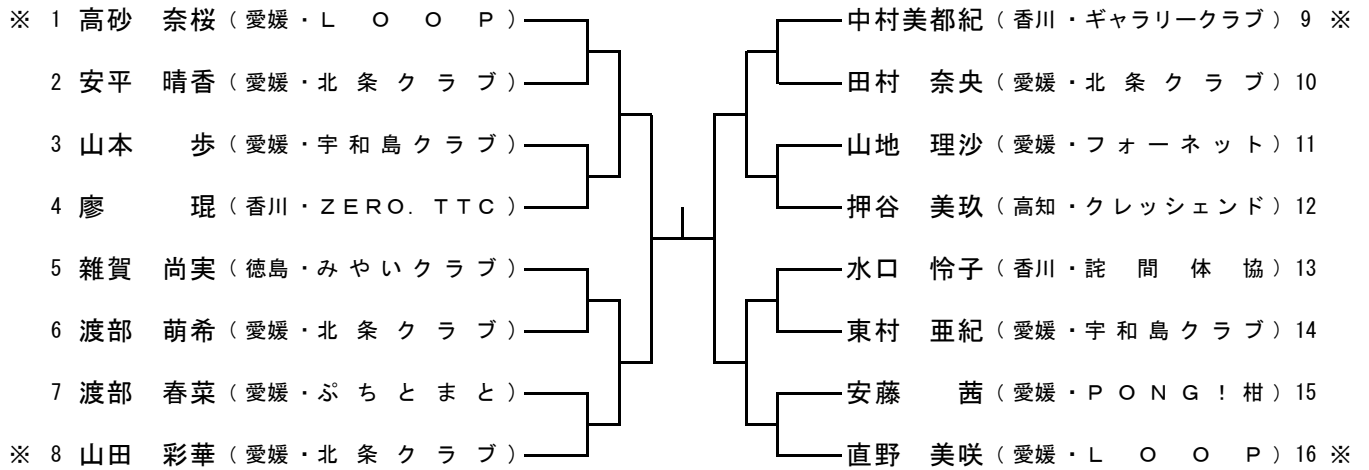

決勝戦



女子フォーティ

((35)コート)

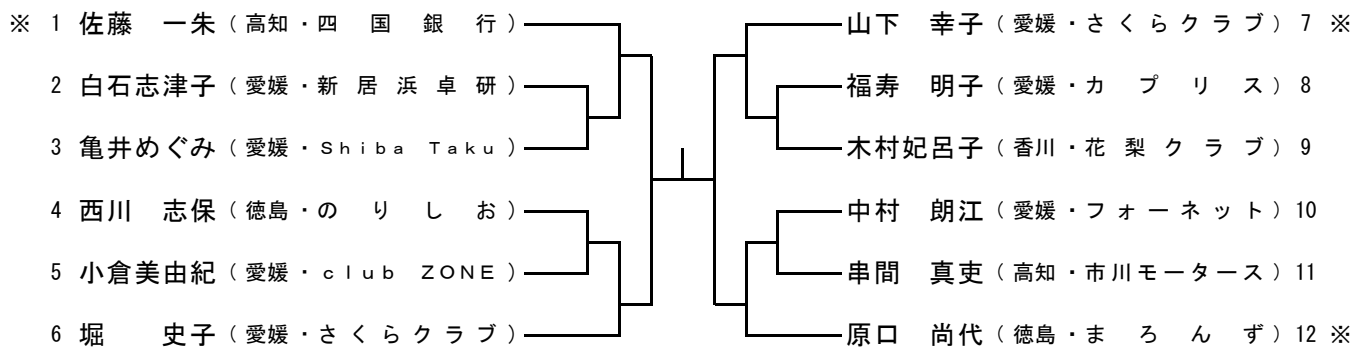

決勝戦



女子フィフティ

(36・(37)コート)

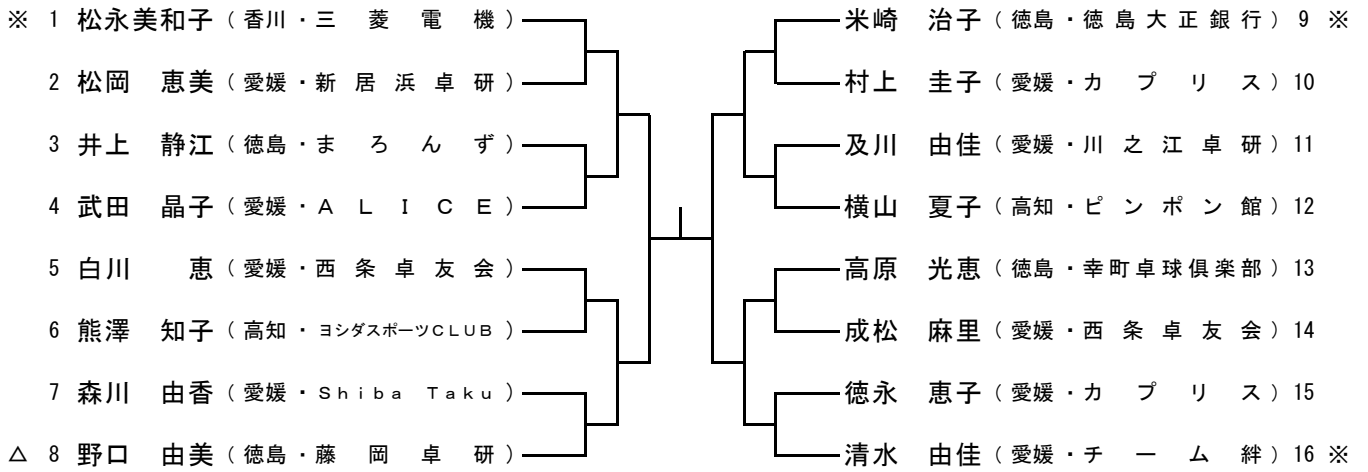

決勝戦

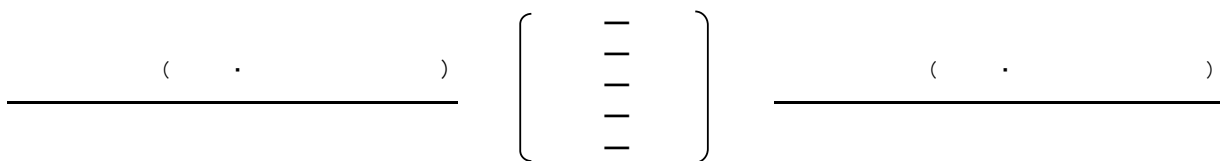

女子ローシックスティ

((3 7) コート)

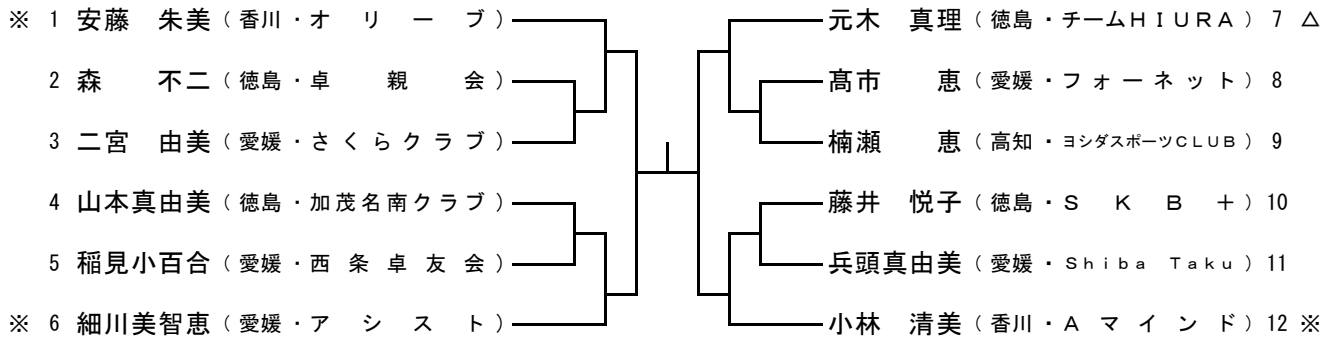

決勝戦

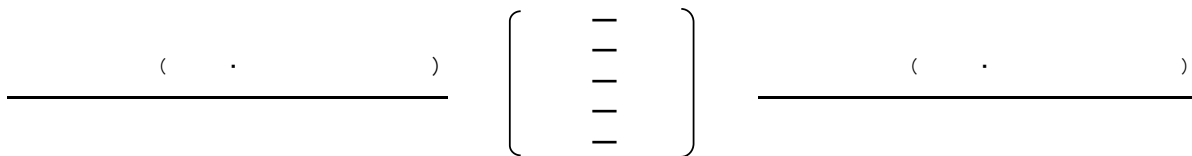

女子ハイシックスティ

(3 8 コート)

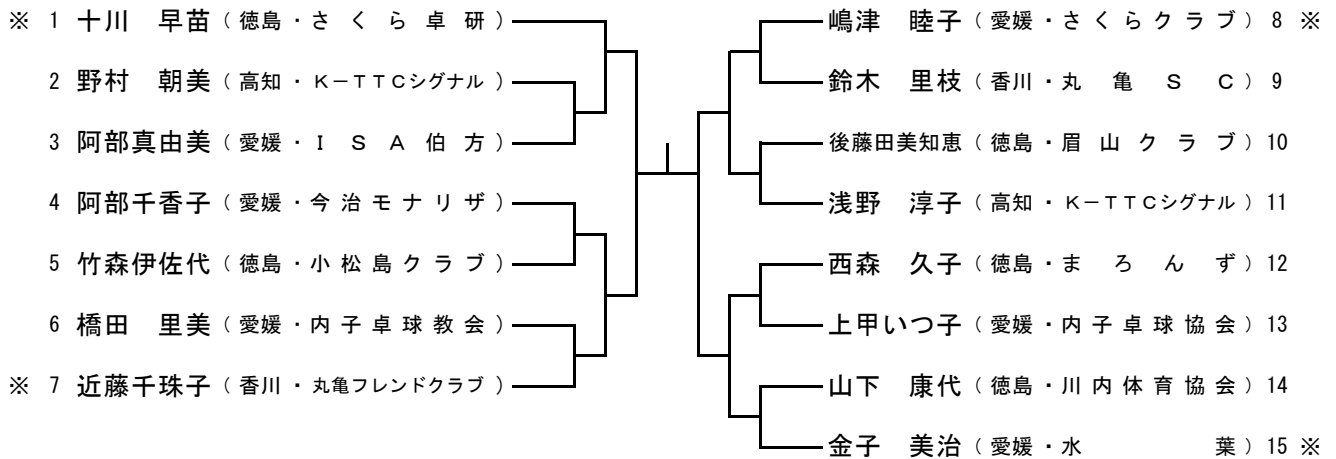

決勝戦

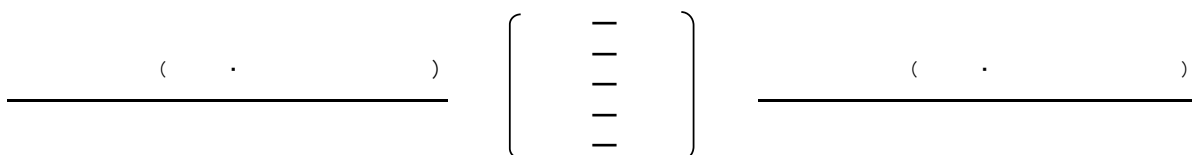

女子ローセブンティ

(39コート)

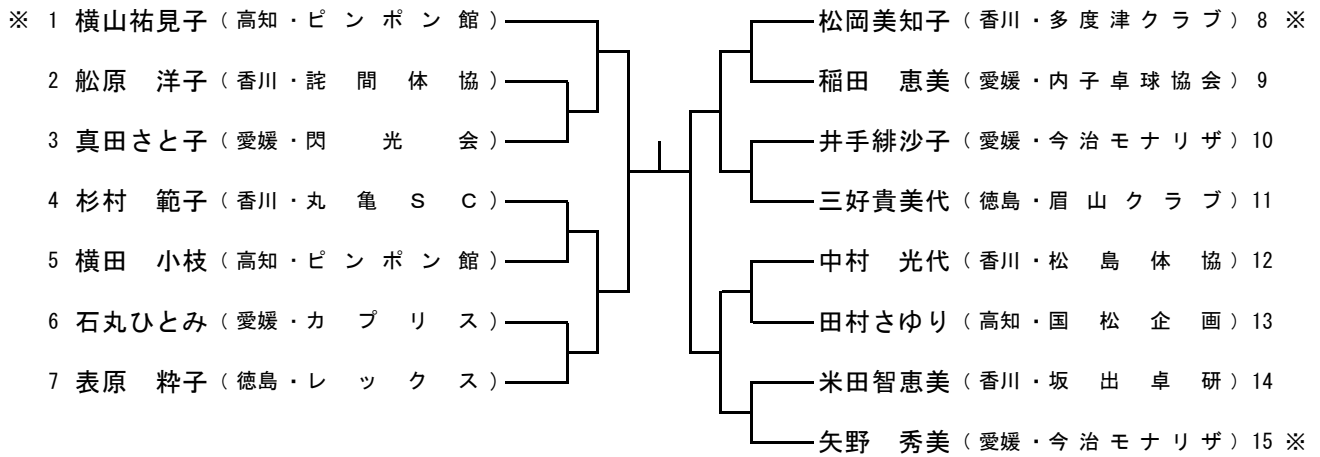

決勝戦

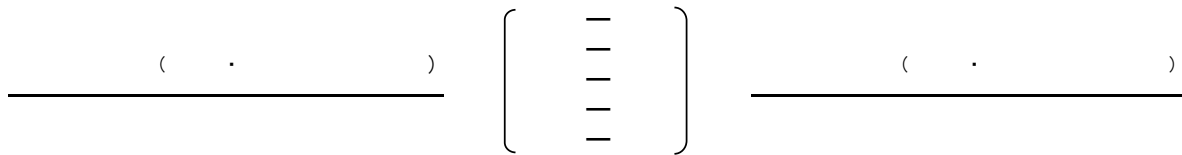

女子ハイセブンティ

(40コート)

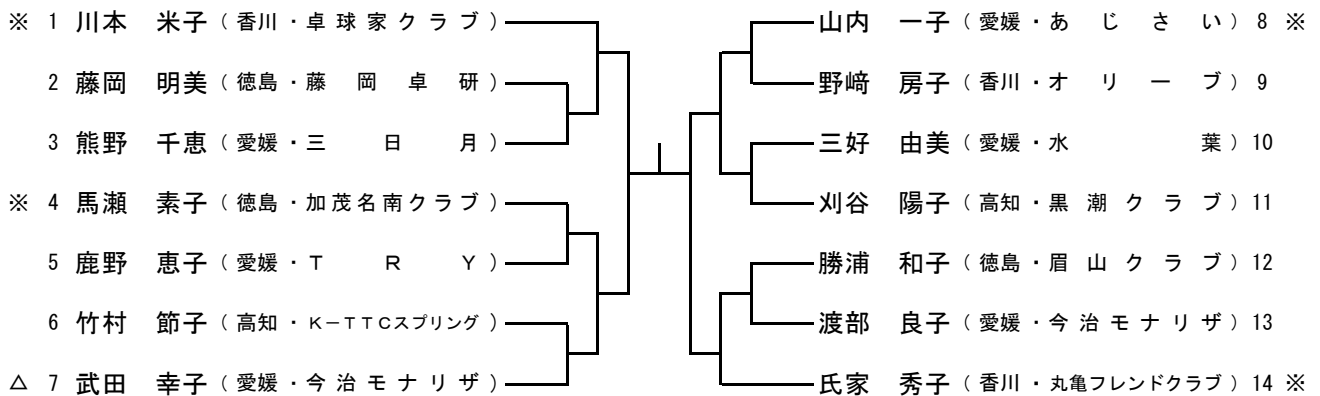

決勝戦

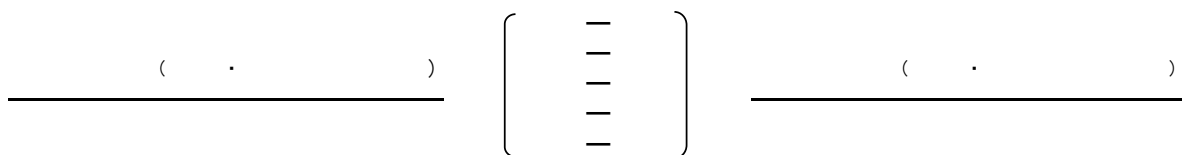

女子エイティ

((33)コート)

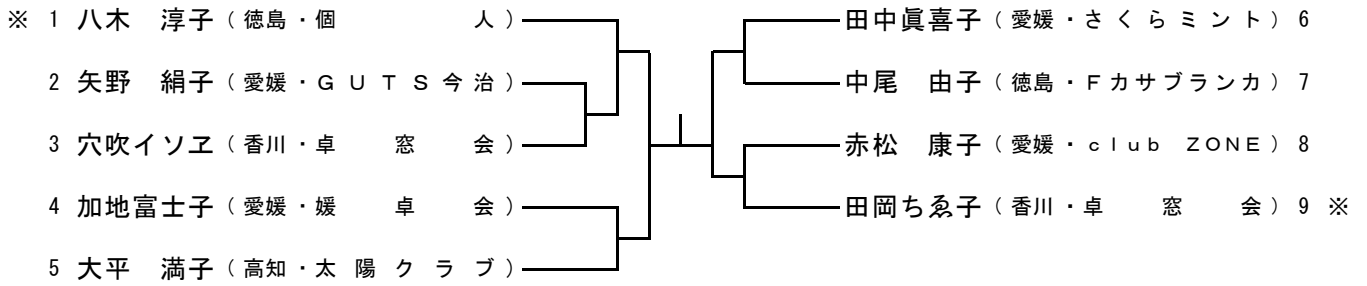

決勝戦

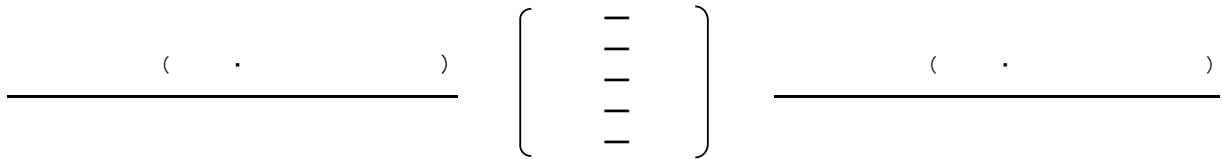

女子教職員

((33)コート)

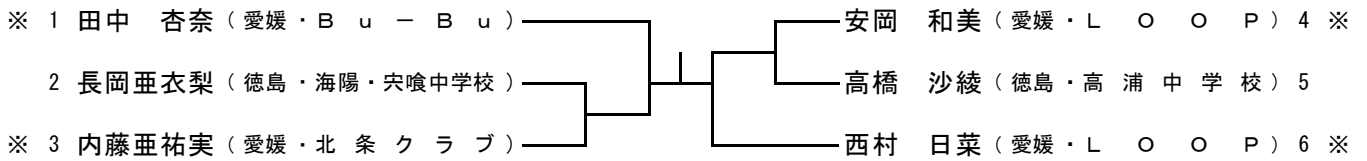

決勝戦

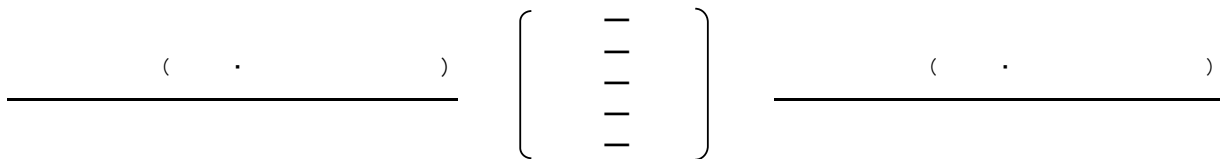

男子ジュニア

(9~12コート)

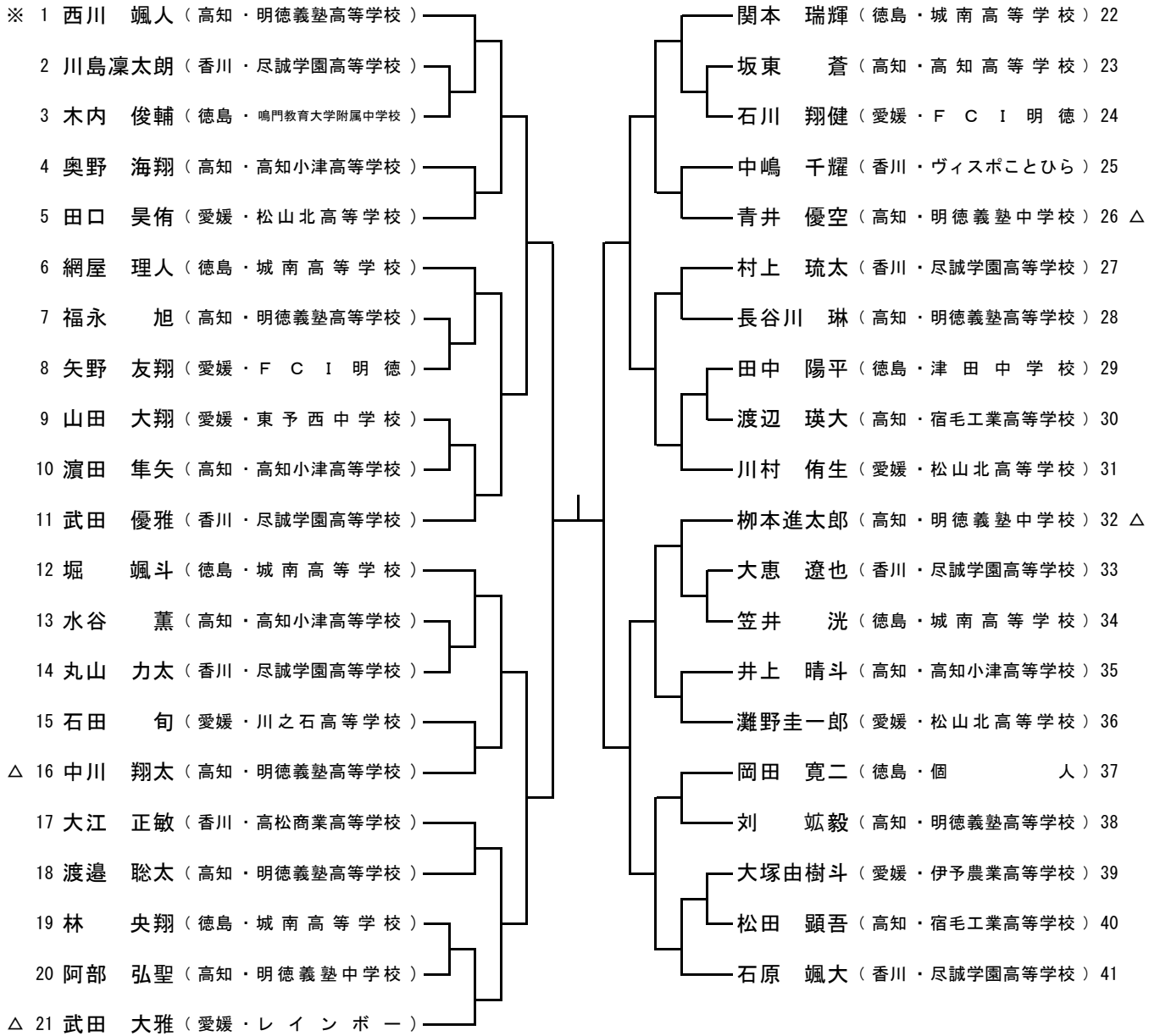

決勝戦

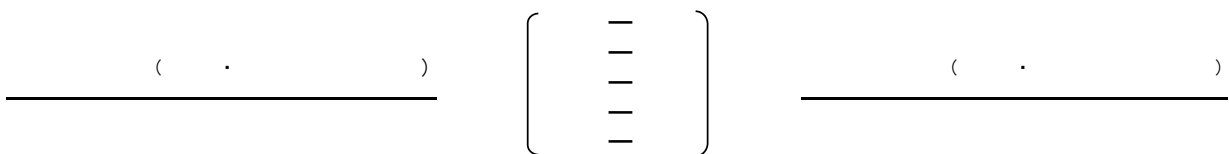

女子ジュニア

(17~20コート)

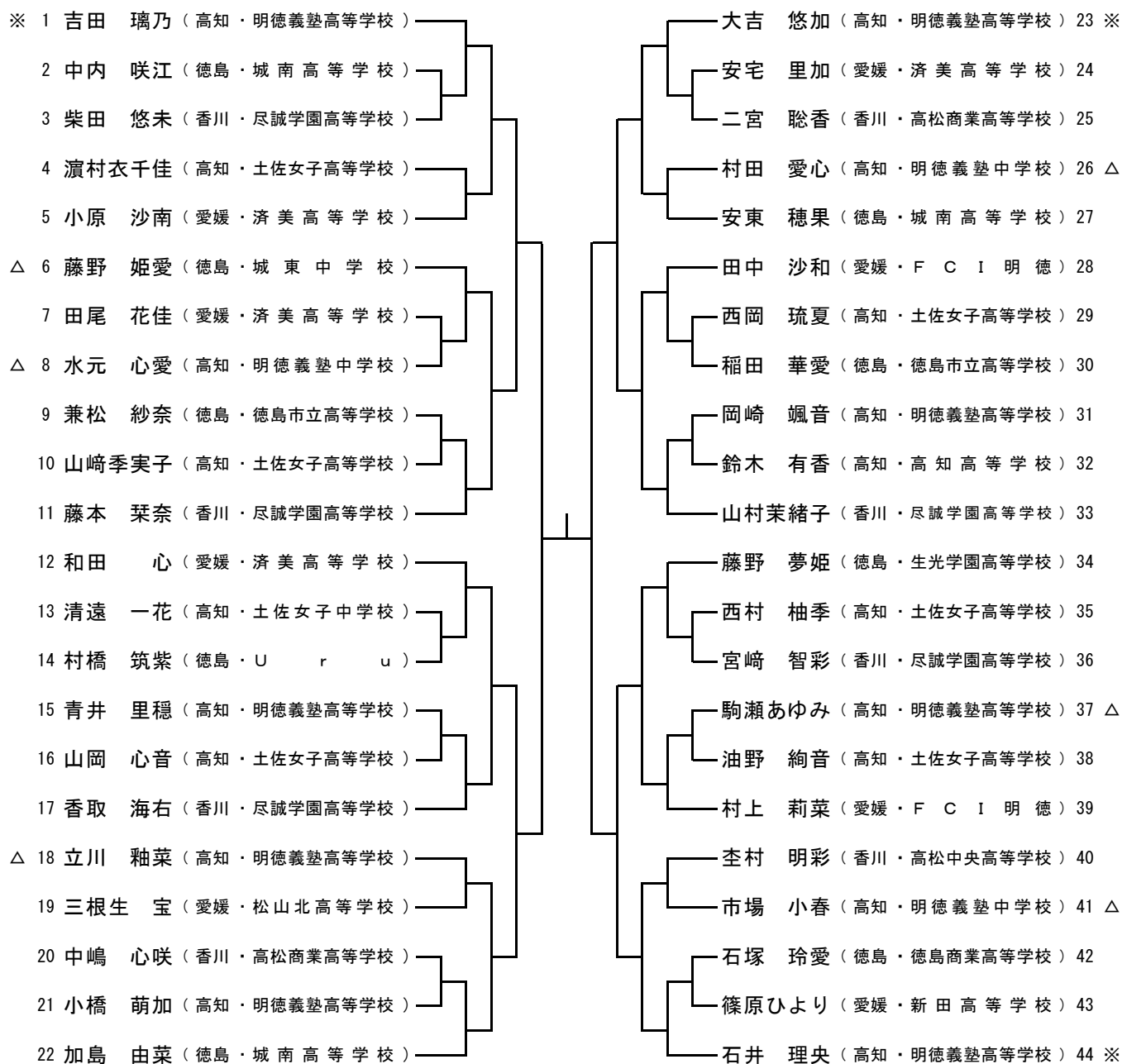

決勝戦

